

Bedienungsanleitung

35.1161.01

WEATHER PRO Funkwetterstation

Vielen Dank, dass Sie sich für dieses Gerät aus dem Hause TFA entschieden haben.

Bevor Sie mit dem Gerät arbeiten:

Lesen Sie sich bitte die Bedienungsanleitung genau durch.

Die Bedienungsanleitung liegt dem Gerät bei oder zum Download unter www.tfa-dostmann.de/service/downloads/anleitungen

Verwenden Sie das Gerät nicht anders, als in der Anleitung dargestellt wird.

Durch die Beachtung der Bedienungsanleitung vermeiden Sie auch Beschädigungen des Gerätes und die Gefährdung Ihrer gesetzlichen Mängelrechte durch Fehlgebrauch. Für Schäden, die aus Nichtbeachtung dieser Bedienungsanleitung verursacht werden, übernehmen wir keine Haftung.

Beachten Sie besonders die Sicherheitshinweise!

Bewahren Sie die Bedienungsanleitung gut auf!

1.Lieferumfang:

- Funk-Wetterstation (Basisstation)
- Sender für Temperatur und Luftfeuchtigkeit (Kat.-Nr.: 30.3249.02)
- Regenmesser (Kat.-Nr.: 30.3233.01)
- Solargestützter Windmesser (Kat.-Nr.: 30.3251.10)
- Halterung für den Windmesser
- Montagematerial für den Windmesser
- Bedienungsanleitung

2.Einsatzbereich und alle Vorteile Ihres neuen Gerätes auf einen Blick:

- Außentemperatur und Luftfeuchtigkeit, Windgeschwindigkeit, Windrichtung und Regenmenge über drei kabellose Außensender (433 MHz) mit Reichweiten bis 100 m (Freifeld)
- Innentemperatur und Luftfeuchtigkeit

- Trendpfeile, Höchst- und Tiefstwerte mit Zeit und Datum der Speicherung
- Einstellbare Alarmzustände für Temperatur, Luftfeuchtigkeit, Regen und Wind
- Wettervorhersage mit Symbolen und Luftdrucktendenz
- Relativer Luftdruck und grafische Darstellung des Luftdruckverlaufs der letzten 24 Std.
- Grafische Darstellung der Windrichtung (LCD-Windrose) und Anzeige der vorherrschenden Windrichtung, wahlweise als Himmelsrichtung oder Gradzahl
- Anzeige der aktuellen, durchschnittlichen oder höchsten Windgeschwindigkeit
- Maximale Windgeschwindigkeit der letzten 24 Stunden, 7 Tage, des aktuellen Monats und Jahres mit Zeit und Datum der Speicherung aufrufbar
- Gefühlte Temperatur
- Regenmenge heute mit grafischer Darstellung
- Anzeige der Regenmenge der letzten Stunde, der letzten 24 Stunden, der letzten 7 Tage, des aktuellen Monats, des laufenden Jahres und gesamt
- Monatliche Historienfunktion der Regenmenge der letzten 12 Monate
- Funkuhr mit vollständigem Datum und Wochentag (8 Sprachen)
- Optional: Erweiterbar auf bis zu 3 Thermo-Hygro-Sender (im Handel separat erhältlich)

Sicherheitshinweise



WARNUNG!

- Halten Sie die Geräte und die Batterien außerhalb der Reichweite von Kindern.
- Kleinteile können von Kindern (unter drei Jahren) verschluckt werden.
- Batterien enthalten gesundheitsschädliche Säuren und können bei Verschlucken lebensgefährlich sein. Wurde eine Batterie verschluckt, kann dies innerhalb von 2 Stunden zu schweren inneren Verätzungen und zum Tode führen. Wenn Sie vermuten, eine Batterie könnte verschluckt oder anderweitig in den Körper gelangt sein, nehmen Sie sofort medizinische Hilfe in Anspruch.
- Batterien nicht ins Feuer werfen, kurzschließen, auseinandernehmen oder aufladen.
Explosionsgefahr!
- Um ein Auslaufen der Batterien zu vermeiden, sollten schwache Batterien möglichst schnell ausgetauscht werden. Achten Sie auf die richtige Polarität beim Einlegen der Batterien. Verwenden Sie nie gleichzeitig alte und neue Batterien oder Batterien unterschiedlichen Typs. Entfernen Sie die Batterien, wenn Sie das Gerät längere Zeit nicht verwenden. Sollte eine Batterie ausgelaufen sein, vermeiden Sie Kontakt mit Haut, Augen und Schleimhäuten. Spülen Sie ggf. umgehend die betroffenen Stellen mit Wasser und suchen Sie einen Arzt auf.



ACHTUNG!

- Das eigenmächtige Reparieren, Umbauen oder Verändern der Geräte ist nicht gestattet.
- Setzen Sie die Geräte keinen extremen Temperaturen, Vibrationen und Erschütterungen aus.

- Reinigen Sie die Geräte mit einem weichen, leicht feuchten Tuch. Keine Scheuer- oder Lösungsmittel verwenden!
- Die Basisstation ist nur für den Betrieb in Innenräumen geeignet. Vor Feuchtigkeit schützen!

3. Bestandteile

Wetterstation (Basisstation) (Fig.1)

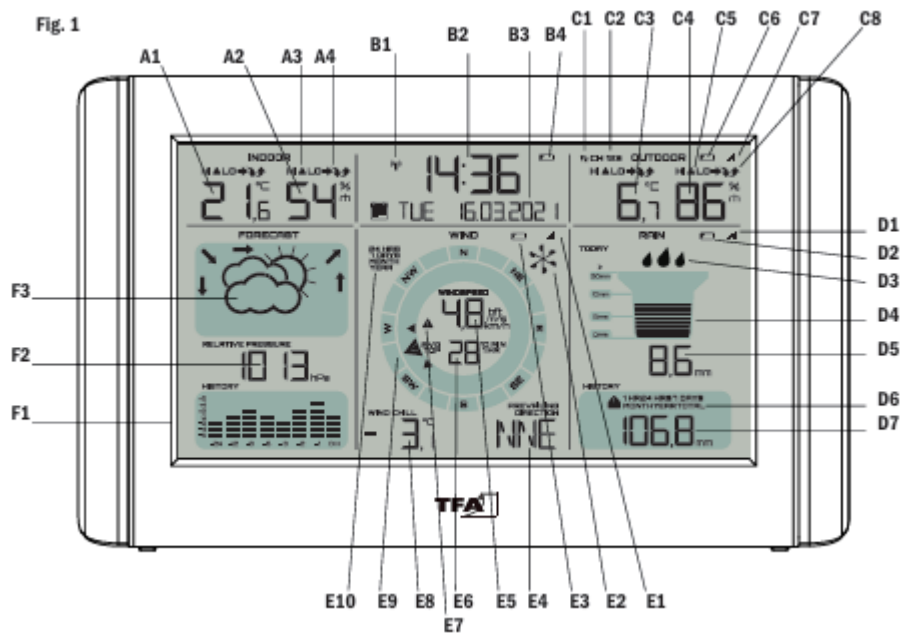

Display-Anzeige

A: Segment INDOOR

- A1: Innentemperatur
- A2: Innenluftfeuchtigkeit
- A3: Alarmsymbol HI/LO
- A4: Trendpfeile

B: Segment Uhrzeit und Datum:

- B1: DCF-Funkuhrsymbol
- B2: Uhrzeit
- B3: Wochentag und Datum
- B4: Batteriesymbol Basisstation

C: Segment OUTDOOR

- C1: Symbol automatischer Kanalwechsel
- C2: Kanalnummer
- C3: Außentemperatur
- C4: Außenluftfeuchtigkeit
- C5: Alarmsymbol HI/LO

C6: Batteriesymbol Thermo-Hygro-Sender

C7: Funksymbol Thermo-Hygro-Sender

C8: Trendpfeile

D: Segment RAIN

D1: Funksymbol Regensender

D2: Batteriesymbol Regensender

D3: Animiertes Regensymbol (bei Regen)

D4: Grafik Regenmenge heute

D5: Regenmenge heute

D6: Zeitraum Regenmenge mit Alarmsymbol

D7: Regenmenge der letzten Stunde, der letzten 24 Stunden, der letzten 7 Tage, des aktuellen Monats, des laufenden Jahres und gesamt, Historie der letzten 12 einzelnen Monate

E: Segment WIND

E1: Funksymbol Windsender

E2: Animiertes Windrad-Symbol (bei Wind)

E3: Batteriesymbol Windsender

E4: Vorherrschende Windrichtung der letzten Stunde

E5: Aktuelle Windgeschwindigkeit oder maximale Windgeschwindigkeit mit Zeit und Datum der Speicherung der letzten 24 Stunden, der letzten 7 Tage, des aktuellen Monats, des laufenden Jahres, Historie der letzten 12 einzelnen Monate

E6: Durchschnittliche Windgeschwindigkeit (10 Minuten) oder höchste Windgeschwindigkeit (1 Stunde)

E7: Alarmsymbol

E8: LCD-Windrose mit 16 Windrichtungen

E9: Gefühlte Temperatur

E10: Zeitraum Wind

F: Segment FORECAST

F1: Grafische Darstellung des Luftdruckverlaufs der letzten 24 Std.

F2: Relativer Luftdruck

F3: Wettersymbole und Tendenzanzeige

Tasten

G: RAIN Taste

H: WIND Taste

J: TEMP Taste

K: + Taste

- L: - Taste
- M: SET Taste
- N: CHANNEL Taste
- O: ALERTS Taste

Gehäuse

- P: Wandaufhängungen
- R: Batteriefach
- S: Ständer (ausklappbar)

Thermo-Hygro-Sender (Fig.2)

Fig. 2

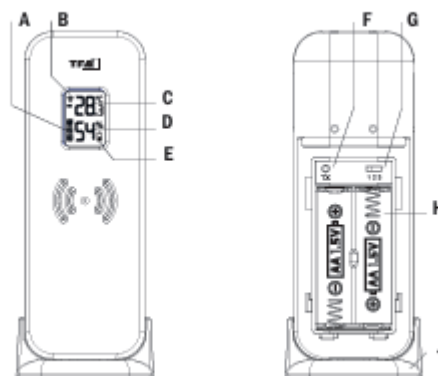

Display

- A: Kanal 1/2/3
- B: Übertragungssignal
- C: Batteriesymbol für den Sender
- D: Temperatur
- E: Luftfeuchtigkeit

Tasten & Gehäuse

- F: TX Taste
- G: 1 2 3 Schiebeschalter zur Kanalauswahl
- H: Batteriefach
- J: Ständer (zur Wandmontage oder Tischaufstellung)

Regensender (Fig.3)

Fig. 3

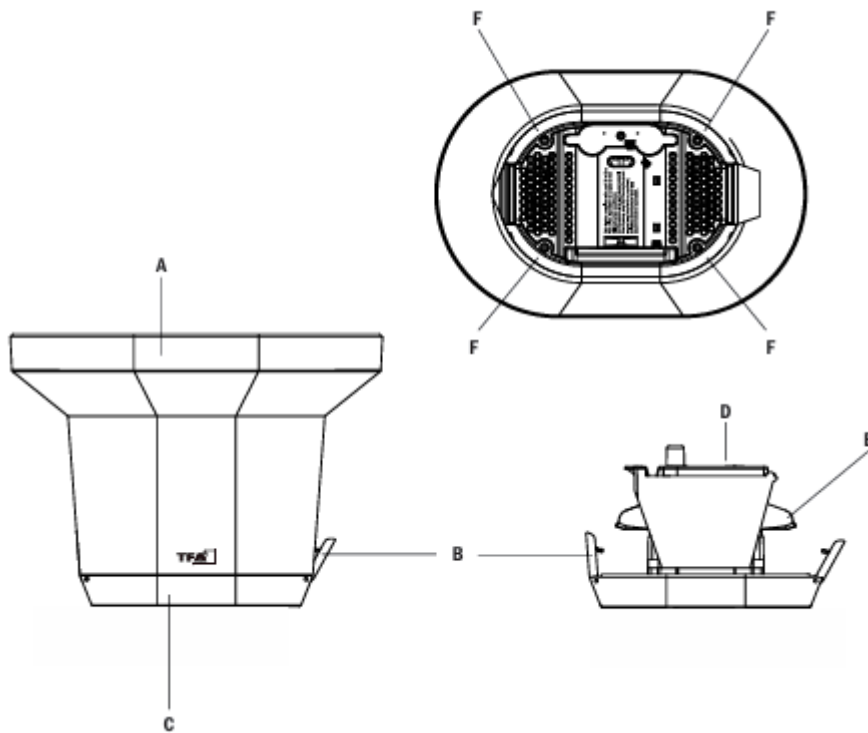

Gehäuse

- A: Trichter
- B: Verriegelung
- C: Basis
- D: Batteriefach
- E: Wippe
- F: 4 Schraublöcher zur Montage

Windsender (Fig.4)

Fig. 4

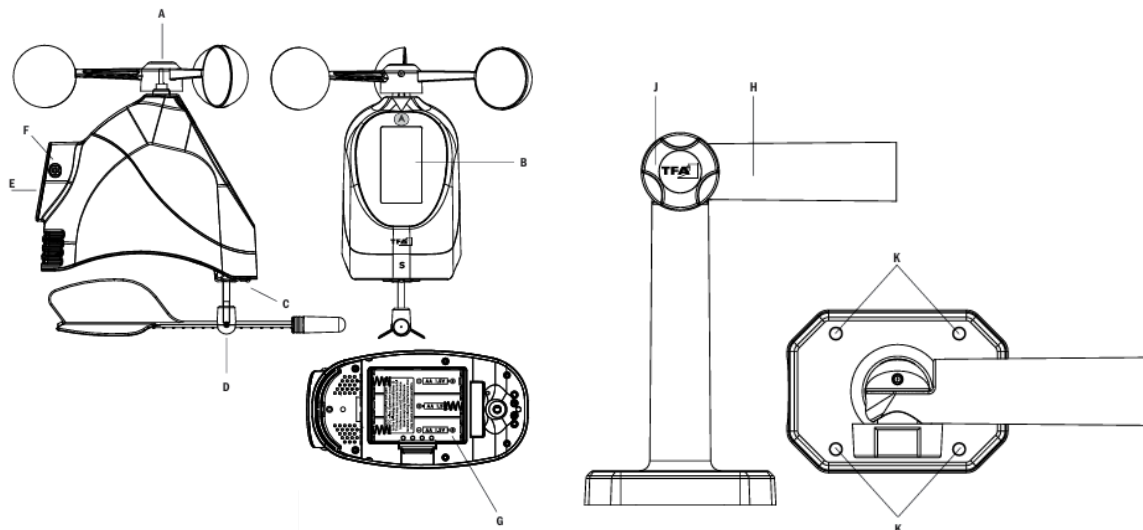

Gehäuse

- A: Windrad
- B: Solarpanel
- C: LED-Kontrolllicht
- D: Windfahne
- E: Öffnung zum Befestigen des Halterarms
- F: 2 Schrauben zum Festziehen
- G: Batteriefach
- H: Haltearm 180° drehbar
- J: Fixierschraube
- K: 4 Schraubenlöcher zur Montage

Inbetriebnahme

Einlegen der Batterien

- Legen Sie die Basisstation und alle Außensender in einem Abstand von ca. 1,5 Metern voneinander auf einen Tisch. Vermeiden Sie die Nähe zu möglichen Störquellen (elektronische Geräte und Funkanlagen).

Thermo-Hygro-Sender

- Öffnen Sie das Batteriefach des Thermo-Hygro-Senders und legen Sie zwei neue Batterien 1,5 V AA polrichtig ein. Alle LCD-Segmente werden kurz angezeigt.
- Die Temperatur und Luftfeuchtigkeit erscheinen auf dem Display des Senders. Der Schiebeschalter ist auf Kanal 1 eingestellt.
- Schließen Sie das Batteriefach wieder.

Regensender

- Lösen Sie die beiden Verriegelungen an der Seite des Regensenders und nehmen Sie das Gehäuse mit dem Trichter von der Basis ab.
- Öffnen Sie das Batteriefach und legen Sie zwei neue Batterien 1,5 V AA ein. Achten Sie auf die richtige Polarität beim Einlegen der Batterien (siehe Markierung auf dem Deckel).
- Schließen Sie das Batteriefach wieder.
- Entfernen Sie die Transportsicherung für die Wippe.
- Setzen Sie nun das Gehäuse wieder auf und verriegeln es wieder.

Windmesser

- Montieren Sie den Windsender an den Haltearm. Ziehen Sie die beiden Schrauben fest.
- Öffnen Sie das Batteriefach auf der Unterseite und legen Sie drei neue Batterien 1,5 V AA polrichtig in das Batteriefach ein.
- Schließen Sie das Batteriefach wieder.

- Durch das Solarpanel wird die Lebensdauer der Batterien verlängert.
- Das LED-Kontrolllicht blinkt.

Basisstation

- Ziehen Sie die Schutzfolie vom Display der Basisstation.
- Legen Sie drei neue Batterien 1,5 V AA in das Batteriefach der Basisstation. Achten Sie auf die richtige Polarität beim Einlegen der Batterien.
- Ein Signalton ertönt und alle Segmente werden kurz angezeigt.
- Die Innentemperatur und -luftfeuchtigkeit erscheinen im Display.

Empfang der Außenwerte

- Nach dem Einlegen der Batterien werden die Messdaten der Außensender an die Basisstation übertragen.
- Die Basisstation versucht nun, die Außenwerte der Sender zu empfangen. Die Funksymbole



für den Thermo-Hygro-Sender, den Windsender und den Regensender blinken.

- Bei erfolgreichem Empfang ertönen Signaltöne und die Außenwerte werden dauerhaft angezeigt. Die Außentemperatur und -luftfeuchtigkeit erscheinen im Display.
- Die Regenmenge (zunächst 0.0 mm) und die Windgeschwindigkeit (zunächst 0.0 km/h) werden angezeigt. Um Werte zu simulieren, können Sie die Wippe bzw. das Windrad bewegen (Übertragungsintervall Regensender: 90 Sekunden, Windsender: 31 Sekunden).
- Werden die Außenwerte nicht innerhalb von drei Minuten empfangen, erscheint „-“ auf dem Display. Prüfen Sie die Batterien und starten Sie einen weiteren Versuch. Beseitigen Sie eventuelle Störquellen.
- Sie können die Sendersuche zu einem späteren Zeitpunkt auch manuell starten (z.B. bei Verlust des Senders oder Batteriewechsel):
 - Halten Sie die CHANNEL Taste 3 Sekunden lang gedrückt, um nach dem Thermo-Hygro-Sender zu suchen. Drücken Sie nun die TX Taste im Batteriefach des Senders.
 - Halten Sie die RAIN Taste 3 Sekunden lang gedrückt, um nach dem Regensender zu suchen.
 - Halten Sie die WIND Taste 3 Sekunden lang gedrückt, um nach dem Windsender zu suchen.
- Ein Signalton ertönt. Der registrierte Sender wird gelöscht. Das Funksymbol für den Außensender



und die Basisstation versucht, die Außenwerte der Sender zu empfangen.

Empfang des Funkuhrsignals

- Nach dem Empfang der Außenwerte versucht die Uhr nun, das Funkuhrsignal zu empfangen und das DCF-Funkempfangszeichen blinkt.

- Wenn der Zeitcode nach 3-10 Minuten empfangen wurde, werden die funkgesteuerte Zeit und das DCF-Funkempfangssymbol ständig im Display angezeigt.
- Der DCF-Funkempfang findet täglich automatisch um 1:00 und 2:00 Uhr morgens statt. War der Funkempfang nicht erfolgreich, so finden um 3:00, 4:00 und 5:00 Uhr früh weitere Funkempfangsversuche statt.
- Sie können den DCF-Funkempfang auch manuell aktivieren. Drücken Sie die SET Taste. Das DCF-Funkempfangssymbol blinkt.
- Es gibt drei verschiedene Empfangssymbole:
 - blinkt - Empfang aktiv
 - bleibt stehen - Empfang erfolgreich
 - kein Symbol - kein Empfang
- Falls die Funkuhr kein DCF-Signal empfangen kann (z.B. wegen Störungen, Übertragungsdistanz, etc.), kann die Zeit auch manuell eingestellt werden.
- Die Uhr arbeitet dann wie eine normale Quarz-Uhr (siehe „Manuelle Einstellungen“).

Hinweis: Empfang der Funkzeit

- Die Zeitübertragung erfolgt von einer Atomuhr in der Nähe von Frankfurt am Main durch ein DCF-77 (77.5 kHz) Frequenzsignal mit einer Reichweite von ca. 1.500 km. Ihre Funkuhr empfängt das Signal, wandelt es um und zeigt immer die exakte Zeit an. Auch die Umstellung von Sommer- und Winterzeit erfolgt automatisch.
- Nachts sind die atmosphärischen Störungen meist geringer. Ein einziger Empfang pro Tag genügt, um die Genauigkeit (+-1 Sekunde) zu gewährleisten. In Extremfällen wird empfohlen, das Gerät in Fensternähe zu platzieren.

Bedienung

- Während der Bedienung werden alle erfolgreichen Eingaben mit einem kurzen Piepton quittiert. Voraussetzung: Im Einstellmodus ist der Tastenton aktiviert (Voreinstellung BEEP ON).
- Das Gerät verlässt automatisch den Einstellmodus, wenn für 10 Sekunden keine Taste gedrückt wird.
- Drücken Sie die ALERTS Taste, um den Einstellmodus zu verlassen.
- Halten Sie die + oder - Taste im Einstellmodus gedrückt, gelangen Sie in den Schnelllauf.

Manuelle Einstellungen

- Halten Sie die SET Taste für drei Sekunden gedrückt, um in den Einstellmodus zu gelangen.
- Beep ON (Voreinstellung) blinkt im Display. Mit der + oder - Taste können Sie die Tastentöne deaktivieren (OFF) und wieder aktivieren.
- Bestätigen Sie die Einstellung mit der SET Taste.
- Der nächste einstellbare Wert blinkt im Display.
- Wählen Sie mit der + oder - Taste die gewünschte Einstellung.

- Durch Drücken der SET Taste bestätigen Sie die Einstellung und gelangen zum nächsten Wert.
- Die Reihenfolge ist wie folgt:
 - Tastenton ON/OFF (Voreinstellung BEEP ON)
 - DCF Empfang ON/OFF (Voreinstellung: DCF ON)
 - Zeitzone +12/-12 (Voreinstellung: 0H)
 - Stunde, Minute
 - Jahr, Monat, Datum
 - Einstellung des relativen Luftdrucks (Voreinstellung: 1013 hPa)
 - Einheit der Windgeschwindigkeit (km/h (Voreinstellung), m/s oder bft)
 - Anzeige durchschnittliche Windgeschwindigkeit (AVG 10, Voreinstellung) oder maximale Windgeschwindigkeit (TOP 1HR)
 - Vorherrschende Windrichtung als Himmelsrichtung (Voreinstellung) oder Gradzahl
 - Spracheinstellung für den Wochentag (Voreinstellung: GER)

DCF-Funkempfang

- Standardgemäß ist der DCF-Empfang aktiviert (DCF ON) und nach erfolgreichem Empfang des DCF-Funksignals ist keine manuelle Zeiteinstellung erforderlich.
- Bei deaktiviertem Empfang (DCF OFF) müssen Sie die Uhrzeit manuell einstellen.
- Ist der DCF-Funkuhrempfang aktiviert, wird bei erfolgreichem Empfang die manuell eingestellte Zeit überschrieben.

Einstellung der Zeitzone

- Im Einstellungsmodus können Sie die Zeitzonekorrektur vornehmen.
- Die Zeitzonekorrektur wird benötigt, wenn das DCF Funksignal empfangen werden kann, die Zeitzone sich aber von der funkgesteuerten Zeit unterscheidet (z.B. +1 = eine Stunde später).

Einstellung des Luftdrucks

- Der relative Luftdruck ist bezogen auf Meereshöhe und muss auf Ihre Ortshöhe eingestellt werden. Erfragen Sie den aktuellen Luftdruck Ihrer Umgebung (Wert vom Wetteramt, Internet, Optiker, geeichte Wettersäulen an öffentlichen Gebäuden, Flughafen).

Einstellung der Sprachauswahl für den Wochentag



- Im Einstellungsmodus können Sie die Sprache für den Wochentag auswählen:
- Deutsch (GER), Englisch (ENG), Französisch (FRE), Italienisch (ITA), Niederländisch (DUT), Spanisch (SPA), Schwedisch (SWE) und Tschechisch (CZE).

Temperatur und Luftfeuchtigkeit

Trendpfeile

Die Trendpfeile zeigen Ihnen, ob die Werte für die Temperatur und Luftfeuchtigkeit in den letzten 15

Minuten steigen, fallen oder gleichbleiben.

	Temperatur/Luftfeuchtigkeit steigt
	Temperatur/Luftfeuchtigkeit stabil (Veränderung < 0.5°C/2%)
	Temperatur/Luftfeuchtigkeit sinkt

Höchst- und Tiefstwerte

- Drücken Sie wiederholt die TEMP Taste im Normalmodus.
- Es erscheinen die Höchstwerte (HI) und Tiefstwerte (LO) seit der letzten Rückstellung unter Angabe von Zeit und Datum der Speicherung.
- Die Reihenfolge ist wie folgt: Innentemperatur (HI/LO), Innenluftfeuchtigkeit (HI/LO), Außentemperatur (HI/LO), Außenluftfeuchtigkeit (HI/LO).
- Falls Sie mehr als einen Thermo-Hygro-Sender angeschlossen haben, erscheinen die Höchst- und Tiefstwerte für weitere Kanäle.
- Um wieder die Anzeige mit den aktuellen Werten zu erhalten, drücken Sie die TEMP Taste noch einmal.
- Das Gerät verlässt auch automatisch den Höchst- und Tiefstwerte -Modus, wenn keine Tasten gedrückt werden.
- Halten Sie die - Taste für 3 Sekunden gedrückt, während auf dem Display die höchsten oder niedrigsten Werte angezeigt werden, um den jeweiligen Wert zurückzusetzen (Anzeige - -).



Vorhersage



Wettervorhersage-Symbole

- Die Wetterstation unterscheidet 5 Wettersymbole (sonnig, teilweise bewölkt, bedeckt, regnerisch, stürmisch).
- Die Vorhersage über die Symbolanzeige bezieht sich auf einen Zeitraum von 12-24 Stunden und gibt lediglich einen Wettertrend an. Ist es zum Beispiel im Moment wolkig und es wird Regen angezeigt, deutet dies nicht auf eine Fehlfunktion des Gerätes hin, sondern gibt an, dass der Luftdruck gesunken und eine Wetterverschlechterung zu erwarten ist, wobei es sich aber nicht unbedingt um Regen handeln muss.

Trendpfeile

- Der Trendpfeil zeigt Ihnen, ob der Luftdruck in den letzten 3 Stunden steigt, fällt oder gleichbleibt.

	Steigen (+1-2 hPa)	Wetterverbesserung
	Schnelles Steigen (>+2hPa)	Markante Wetterverbesserung
	Gleichbleibend (+-1hPa)	Stabile Wetterlage

	Fallen (-1-2 hPa)	Wettersverschlechterung
	Schnelles Fallen (>-2hPa)	Markante Wetterverschlechterung

Luftdruck

Der relative Luftdruck ist bezogen auf Meereshöhe und **muss** im Einstellmodus auf Ihre Ortshöhe eingestellt werden (siehe Punkt „Manuelle Einstellungen“).



Luftdruckverlauf

- Die grafische Anzeige zeigt den Luftdruckverlauf der vergangenen 24 Stunden.
- Die „0h“ in der Skalenmitte entspricht dem aktuellen Luftdruck und jede Abweichung (± 2 , ± 4 , ± 6) zeigt an, wie hoch oder niedrig der zurück liegende „hPa“-Wert im Vergleich zum aktuellen Luftdruck war.
- Fallende Balken bedeuten sinkenden Luftdruck und damit eine zu erwartende Wetterverschlechterung.
- Steigen die Balken an, ist eher mit einer Wetterbesserung zu rechnen.

Wind

Windgeschwindigkeit

- Das Windradsymbol wird bei Wind animiert angezeigt und bewegt sich entsprechend der Windgeschwindigkeit:

 eine Umdrehung pro 2 Sekunden	Windgeschwindigkeit <5km/h
 eine Umdrehung pro Sekunde	Windgeschwindigkeit >5km/h

- Im Einstellmodus können Sie die Einheit der Windgeschwindigkeit in km/h (Voreinstellung), m/s oder Beaufort auswählen (siehe Punkt „Manuelle Einstellungen“).
- Die aktuelle Windgeschwindigkeit (WINDSPEED) entspricht dem Durchschnittswert von 5 Sekunden. Alle 31 Sekunden wird der höchste Wert übermittelt.
- Im Einstellmodus können Sie zwischen der durchschnittlichen Windgeschwindigkeit der letzten 10 Minuten (AVG 10, Voreinstellung) oder der maximalen Windgeschwindigkeit der letzten Stunde (TOP 1HR) als ständige Anzeige auswählen (siehe Punkt „Manuelle Einstellungen“).
- Drücken Sie die WIND Taste im Normalmodus, um die maximale Windgeschwindigkeit für verschiedene Zeiträume unter Angabe von Zeit und Datum der Speicherung anzuzeigen:
 - Maximale Windgeschwindigkeit der letzten 24 Stunden (24 HRS)
 - Maximale Windgeschwindigkeit der letzten 7 Tage (7 DAYS)
 - Maximale Windgeschwindigkeit des aktuellen Monats (MONTH). In der Monatsanzeige können Sie durch Drücken der + Taste die Vergangenheitswerte der letzten 11 Monate einzeln abrufen.
 - Maximale Windgeschwindigkeit des aktuellen Jahres (YEAR).

- **HINWEIS:** Zum Löschen des Speichers halten Sie die - Taste in der jeweiligen Windgeschwindigkeitsanzeige für 3 Sekunden gedrückt. Jede Anzeige kann individuell zurückgestellt werden.
- Das Gerät verlässt automatisch den Modus, wenn länger als 5 Sekunden keine Taste gedrückt wird.

Windrichtung

- Die Windrichtung wird auf der LCD-Windrose durch das große Dreieck angezeigt (16 Windrichtungen).
- Darüber hinaus wird die vorherrschende Windrichtung (PREVAILING DIRECTION) der letzten Stunde angezeigt. Im Einstellmodus können Sie hierfür zwischen der Himmelsrichtung oder Gradzahl als Anzeige auswählen (siehe Punkt „Manuelle Einstellungen“).

Gefühlte Temperatur (WIND CHILL)

- Wind Chill ist ein berechneter Wert aus der Außentemperatur (von CH1) und der Windgeschwindigkeit.
Voraussetzung: Außentemperatur $\leq 10^{\circ}\text{C}$ und Windgeschwindigkeiten $> 4,83 \text{ km/h}$, ansonsten wird die aktuelle Außentemperatur angezeigt.

Regen

Anzeige der Regenmenge

- Die Regenmenge des heutigen Tages (seit 0:00 h) wird in mm und mit einer korrespondierenden Grafik angezeigt. Wird der Anzeigebereich der täglichen Regenmenge für die grafische Darstellung überschritten ($>30 \text{ mm}$), erscheint das Symbol „>“ über der 30mm-Angabe.
- Bei Regen beginnt das Regentropfen-Symbol zu blinken. Wenn 30 min. kein Niederschlag erfolgt, werden die Tropfen nicht mehr angezeigt.
- Drücken Sie die RAIN Taste im Normalmodus, um zwischen den Regenmengen-Anzeigen im HISTORY-Bereich zu wechseln. Die zuletzt ausgewählte Anzeige erscheint dauerhaft (Voreinstellung 24 HRS).
 - Regenmenge der letzten Stunde (1 HR)
 - Regenmenge der letzten 24 Stunden (24 HRS)
 - Regenmenge der letzten 7 Tage (7 DAYS)
 - Regenmenge des aktuellen Monats (MONTH). In der Monatsanzeige können Sie durch Drücken der + Taste die Vergangenheitswerte der letzten 11 Monate abrufen.
 - Regenmenge des aktuellen Jahres (YEAR)
 - Regenmenge gesamt (TOTAL) seit der Inbetriebnahme oder der letzten Rückstellung.
- **HINWEIS:** Zum Löschen des Speichers halten Sie die - Taste in der jeweiligen Regenmengen-Anzeige für 3 Sekunden gedrückt. Jede Regenmengen-Anzeige kann individuell zurückgestellt werden.

Alarmeinrichtungen

- Halten Sie die ALERTS Taste für drei Sekunden gedrückt, um in den Alarmeinrichtungsmodus zu gelangen.
- OFF blinkt und die erste Option „Obergrenze Windgeschwindigkeit“ wird im Display angezeigt. Wenn Sie diesen Alarm nicht einstellen möchten, drücken Sie erneut die ALERTS Taste, um zum nächsten Alarm zu gelangen.
- Mit der + oder - Taste können Sie die Alarmeinrichtung aktivieren (ON) oder wieder deaktivieren (OFF), solange ON oder OFF blinkt.
- Haben Sie den Alarm aktiviert (ON), warten Sie kurz, bis der Alarmwert blinkt.
- Stellen Sie mit der + oder - Taste den gewünschten Grenzwert ein.
- Durch Drücken der ALERTS Taste bestätigen Sie die Einstellung und gelangen zum nächsten Wert.
- Die Reihenfolge ist wie folgt:
 - Obergrenze Windgeschwindigkeit (1...178 km/h)
 - 24-Stunden-Niederschlag (1...990mm)
 - Untergrenze (LO) & Obergrenze (HI) Innentemperatur (0...50°C)
 - Untergrenze (LO) & Obergrenze (HI) Innenluftfeuchtigkeit (10...99%RH)
 - Untergrenze (LO) & Obergrenze (HI) Außentemperatur CH1 (-40...60°C)
 - Untergrenze (LO) & Obergrenze (HI) Außenluftfeuchtigkeit CH1 (10...99%RH)
- Falls Sie mehr als einen Thermo-Hygro-Sender angeschlossen haben, erscheint die Alarmeinrichtung für weitere Kanäle.
- Bei aktiviertem Alarm erscheinen die entsprechenden Alarmsymbole im Display.

Alarmfall

- Im Alarmfall blinkt das entsprechende Symbol (▲ | 🌧️) und ein Alarmton ertönt 5-mal jede Minute.
- Beenden Sie den Alarmton mit einer beliebigen Taste.
- Das Alarmsymbol blinkt weiter, solange der Alarmfall besteht.

Platzierung der Basisstation

- Mit dem ausklappbaren Ständer auf der Rückseite kann die Basisstation auf einer glatten Oberfläche aufgestellt werden.
- Mit den Aufhängeösen an der Rückseite kann die Basisstation an der Wand im Wohnraum befestigt werden. Vermeiden Sie die Nähe zu anderen elektrischen Geräten (Fernseher, Computer, Funktelefone) und massiven Metallgegenständen. Bei massiven Wänden, insbesondere mit Metallteilen, kann sich die Sendereichweite erheblich reduzieren.
- Betreiben Sie das Produkt nicht in unmittelbarer Nähe der Heizung, anderer Hitzequellen oder in direkter Sonneneinstrahlung.

Montage der Sender

- Stellen Sie vor der endgültigen Montage sicher, dass eine Übertragung der Messwerte vom Sender am gewünschten Aufstellort zum Basisgerät im Wohnraum stattfindet.
- Überprüfen Sie bitte auch, ob die Sender leicht für Reinigung und Wartung zugänglich sind. Außensender sollten gelegentlich gereinigt werden, da Schmutzrückstände und Ablagerungen die Messungen beeinflussen können.

Thermo-Hygro-Sender

- Suchen Sie für den Thermo-Hygro-Sender einen schattigen, niederschlagsgeschützten Platz aus. Direkte Sonneneinstrahlung verfälscht die Messwerte und ständige Nässe belastet die elektronischen Bauteile unnötig.

Regensender

- Platzieren Sie den Regensender waagrecht in einem Bereich, in dem der Regen ohne Behinderung in den Behälter fallen kann, idealerweise etwa 60 bis 90 cm über der Erde auf einem kleinen Podest.
- Sie können den Regensender in der gewünschten Position mit vier Schrauben festschrauben.

Windsender

- Sorgen Sie dafür, dass der Wind frei um den Windsender herum wehen kann und nicht von nahen Gebäuden, Bäumen oder anderen Hindernissen beeinträchtigt wird.
- Um das bestmögliche Ergebnis zu erzielen, empfehlen wir Ihnen, den Windsender an einem Mast, idealerweise 3 Meter über allen eventuellen Hindernissen, zu montieren.
- Platzieren Sie den Windsender so, dass er so gut wie möglich den normalen Windverhältnissen in Ihrem Gebiet ausgesetzt ist.
- Befestigen Sie den mitgelieferten Haltearm an einem Mast (\varnothing 25-28mm). Passende Metallbügel und Muttern sind im Lieferumfang enthalten.
- Der Haltearm lässt sich auch an einer Fläche befestigen. Schrauben Sie zunächst den Halter in der gewünschten Position mit den vier Schrauben fest. Der Haltearm kann um $90^\circ/180^\circ$ gedreht werden. Öffnen Sie die Fixierschraube und lösen Sie den Haltearm. Drehen Sie ihn in die gewünschte Position und ziehen die Fixierschraube wieder fest.
- Vergewissern Sie sich, dass der Haltearm sicher befestigt ist.
- Anschließend den Windsender auf den Haltearm stecken und mit den Schrauben fixieren.
- Das Windrad zeigt nach oben und die Windfahne nach unten.
- Stellen Sie sicher, dass der Windsender waagrecht mit dem Solarmodul direkt nach Süden ausgerichtet ist. Auf diese Weise wird die Batterielebensdauer optimiert und die korrekte Windrichtung übertragen. Benutzen Sie nötigenfalls einen Kompass.

Zusätzliche Außensender (optional) Kat.-Nr. 30.3249.02

- Wenn Sie mehrere Thermo-Hygro-Sender anschließen wollen, wählen Sie mit dem CH 1/2/3 Schiebeschalter im Batteriefach des Außensenders für jeden Außensender einen anderen Kanal aus. Legen Sie dann je zwei neue Batterien 1,5 V AA polrichtig ein. Nehmen Sie die Basisstation anschließend in Betrieb oder starten Sie die manuelle Sendersuche.
- Die Außenwerte und die Kanalnummer werden auf dem Display der Basisstation angezeigt. Falls Sie mehr als einen Thermo-Hygro-Sender angeschlossen haben, können Sie mit der CHANNEL Taste auf der Basisstation zwischen den Kanälen 1 bis 3 wechseln.
- Sie können auch einen automatischen Kanalwechsel einstellen. Nach dem letzten registrierten Sender (1 bis 3) erscheint bei erneuter Bedienung der CHANNEL Taste das Kreissymbol für automatischen Kanalwechsel. Drücken Sie die CHANNEL Taste noch einmal, um die Funktion auszuschalten.
- Nach erfolgreicher Inbetriebnahme der Außensender schließen Sie die Batteriedeckel wieder sorgfältig.

Pflege und Wartung

- Reinigen Sie die Geräte mit einem weichen, leicht feuchten Tuch. Keine Scheuer- oder Lösungsmittel verwenden!
- Achten Sie darauf, dass das Windrad und die Windfahne sich frei drehen können und frei von Schmutz, Ablagerungen oder Spinnweben sind.
- Prüfen und säubern Sie den Regenmesser regelmäßig, um eine genaue Niederschlagsmessung zu gewährleisten. Befreien Sie den Trichter regelmäßig von Laub oder Schmutz.
- Entfernen Sie die Batterien, wenn Sie die Geräte längere Zeit nicht verwenden.

Batteriewechsel

- Sobald das entsprechende Batteriesymbol im Display erscheint, wechseln Sie bitte die Batterien der Basisstation bzw. der Sender.
- **Achtung:** Bei einem Batteriewechsel muss der Kontakt zwischen Außensender und Basisstation wieder hergestellt werden – also immer alle Geräte neu in Betrieb nehmen oder manuelle Sendersuche starten (siehe Punkt „Empfang der Außenwerte“).

Problembeseitigung

Problem	Lösung
Keine Anzeige auf der Basisstation	Batterien polrichtig einlegen Batterien wechseln
Kein Außensenderempfang Anzeige „-“	Kein Außensender installiert Batterien des Außensenders prüfen (nur Batterien/Akkus mit 1,5V Spannung verwenden!) Neuinbetriebnahme von Außensender und Basisstation gemäß Betriebsanleitung Manuelle Außensendersuche gemäß Betriebsanleitung starten

	Anderen Aufstellort für Außensender und/oder Basisstation wählen Abstand zwischen Außensender und Basisstation verringern Beseitigen der Störquellen
Unkorrekte Anzeige	Batterien wechseln Factory Reset: Um wieder die Werkseinstellung zu erhalten, halten Sie die RAIN und ALERTS Taste auf der Basisstation gleichzeitig für fünf Sekunden gedrückt.

Wenn Ihr Gerät trotz dieser Maßnahmen immer noch nicht funktioniert, wenden sie sich an den Händler, bei dem Sie das Produkt gekauft haben.

Entsorgung

Dieses Produkt und die Verpackung wurden unter Verwendung hochwertiger Materialien und Bestandteile hergestellt, die recycelt und wiederverwendet werden können. Dies verringert den Abfall und schont die Umwelt.

Entsorgen Sie die Verpackung umweltgerecht über die eingerichteten Sammelsysteme.

Entsorgung des Elektrogeräts



Entnehmen Sie nicht festverbaute Batterien und Akkus aus dem Gerät und entsorgen Sie diese getrennt.

Dieses Gerät ist entsprechend der EU-Richtlinie über die Entsorgung von Elektro- und Elektronik-Altgeräten (WEEE) gekennzeichnet.

Dieses Produkt darf nicht mit dem Hausmüll entsorgt werden. Der Nutzer ist verpflichtet, das Altgerät zur umweltgerechten Entsorgung bei einer ausgewiesenen Annahmestelle für die Entsorgung von Elektro- und Elektronikgeräten abzugeben. Die Rückgabe ist unentgeltlich. Beachten Sie die aktuell geltenden Vorschriften!

Entsorgung der Batterien



Batterien und Akkus dürfen keinesfalls in den Hausmüll. Sie enthalten Schadstoffe, die bei unsachgemäßer Entsorgung der Umwelt und der Gesundheit Schaden zufügen können. Als

Verbraucher sind Sie gesetzlich verpflichtet, gebrauchte Batterien und Akkus zur umweltgerechten Entsorgung beim Handel oder entsprechenden Sammelstellen gemäß

nationalen oder lokalen Bestimmungen abzugeben. Die Rückgabe ist unentgeltlich.

Die Bezeichnungen für enthaltene Schwermetalle sind: Cd=Cadmium, Hg=Quecksilber, Pb=Blei.

Technische Daten

Messbereich innen	
Temperatur	0 °C... +50 °C
Luftfeuchtigkeit	10 %rH...99 %rH
Auflösung Temperatur	0,1 °C
Auflösung Luftfeuchtigkeit	1%
Genauigkeit Temperatur	+/- 1°C (0...+50°C)
Genauigkeit Luftfeuchtigkeit	+/- 5%@25°C (30%...85% rH)

Messbereich außen	
Temperatur	-40°C...+60°C
Luftfeuchtigkeit	10 %rH...99 %rH
Auflösung Temperatur	0,1 °C
Auflösung Luftfeuchtigkeit	1%
Genauigkeit Temperatur	+ - 1°C (0...+50°C)
Genauigkeit Luftfeuchtigkeit	+ - 5%@25°C (30%...85% rH)
Regenmenge heute	0...199,9mm
Regenmenge Historie	0...9999mm
Windgeschwindigkeit	0 ... 178km/h
Auflösung	0,1 km/h (0...19,9), 1 km/h (>19,9)
Genauigkeit Wind	+/-10%, +/-3km/h
Reichweite	bis zu 100 m (Freifeld)
Übertragungsfrequenz	433 MHz
Maximale Sendeleistung	< 10mW
Batterien:	Basisstation: 3 x 1,5 V AA Thermo-Hygro-Sender: 2 x 1,5 V AA Windsender: 3 x 1,5 V AA Regensender: 2 x 1,5 V AA Batterien nicht inklusive. Wir empfehlen Alkaline-Batterien.
Basisstation Größe:	226 x 30 (86) x 138 (132) mm
Gewicht:	311 g (nur das Gerät)

Diese Anleitung oder Auszüge daraus dürfen nur mit Zustimmung von TFA Dostmann veröffentlicht werden. Die technischen Daten entsprechen dem Stand bei Drucklegung und können ohne vorherige Benachrichtigung geändert werden.

Die neuesten technischen Daten und Informationen zu Ihrem Produkt finden Sie auf unserer Homepage unter Eingabe der Artikel-Nummer in das Suchfeld.

EU-Konformitätserklärung

Hiermit erklärt TFA Dostmann, dass der Funkanlagentyp 35.1161 der Richtlinie 2014/53/EU entspricht.

Der vollständige Text der EU-Konformitätserklärung ist unter der folgenden Internetadresse verfügbar:

www.tfa-dostmann.de/service/downloads/ce

www.tfa-dostmann.de

E-Mail: info@tfa-dostmann.de

TFA Dostmann GmbH & Co.KG, Zum Ottersberg 12, 97877 Wertheim, Deutschland

01/22

Instruction manual**Kat.-Nr. 35.1161.01****WEATHER PRO Wireless weather station**

Thank you for choosing this product from TFA.

Before you use this device

Please make sure you read the instruction manual carefully.

The operating instructions are enclosed with the device or can be downloaded at www.tfa-dostmann.de/en/service/downloads/instruction-manuals

This product should only be used as described within these instructions.

Following and respecting the instructions in your manual will prevent damage to your instrument and loss of your statutory rights arising from defects due to incorrect use. We shall not be liable for any damage occurring as a result of non-following of these instructions.

Please pay particular attention to the safety notices!

Please keep this instruction manual safe for future reference.

1. Delivery contents

- Wireless weather station (base station)
- Temperature-humidity sensor (Cat.-No.: 30.3249.02)
- Rain sensor (Cat.-No.: 30.3233.01)
- Solar-powered wind sensor (Cat.-No: 30.3251.10)
- Wind sensor support
- Assembly material for the wind sensor
- Instruction manual

2. Range of application and all the benefits of your new instrument at a glance

- Outdoor temperature and humidity, wind speed, wind direction and rainfall amount over three wireless outdoor transmitters (433 MHz), range of up to 100 m (open field)
- Indoor temperature and humidity

- Trend arrows, maximum and minimum values with time and date of recording
- Adjustable alert limits for temperature, humidity, rain and wind
- Weather forecast with symbols and atmospheric pressure trend
- Relative atmospheric pressure and bar graph indication for the last 24 hours
- Graphical presentation of wind direction (LCD wind rose) and indication of the prevailing wind direction, optionally as cardinal points or degrees
- Current, average or maximum wind speed
- Maximum wind speed of the last 24 hours, 7 days, the current month and year showing time and date of recording
- Windchill factor
- Graphical presentation of today's rainfall
- Rainfall amount of the last hour, the last 24 hours, 7 days, the current month and year as well as the total amount of rainfall
- Monthly rainfall history of the last 12 months
- Radio-controlled clock with entire date and weekday (8 languages)
- Optional: Expandable up to 3 temperature-humidity-transmitters (sold separately)

Safety notices



WARNING!

- Keep the devices and the batteries out of reach of children.
- Small parts can be swallowed by children (under three years old).
- Batteries contain harmful acids and may be hazardous if swallowed. If a battery is swallowed, this can lead to serious internal burns and death within two hours. If you suspect a battery could have been swallowed or otherwise caught in the body, seek medical help immediately.
- Batteries must not be thrown into a fire, short-circuited, taken apart or recharged. Risk of explosion!
- Low batteries should be changed as soon as possible to prevent damage caused by leaking. Make sure the polarities are correct. Never use a combination of old and new batteries together, nor batteries of different types. Remove the batteries if the device will not be used for an extended period of time. Avoid contact with skin, eyes and mucous membranes when handling leaking batteries. In case of contact, immediately rinse the affected areas with water and consult a doctor.



CAUTION!

- Unauthorized repairs, alterations or changes to the devices are prohibited.
- Do not expose the devices to extreme temperatures, vibrations or shocks.
- Clean the devices with a soft damp cloth. Do not use solvents or scouring agents.
- The base station is only suitable for indoor use. Protect it from moisture!

3.Elements

Wireless weather station (base station) (Fig.1)

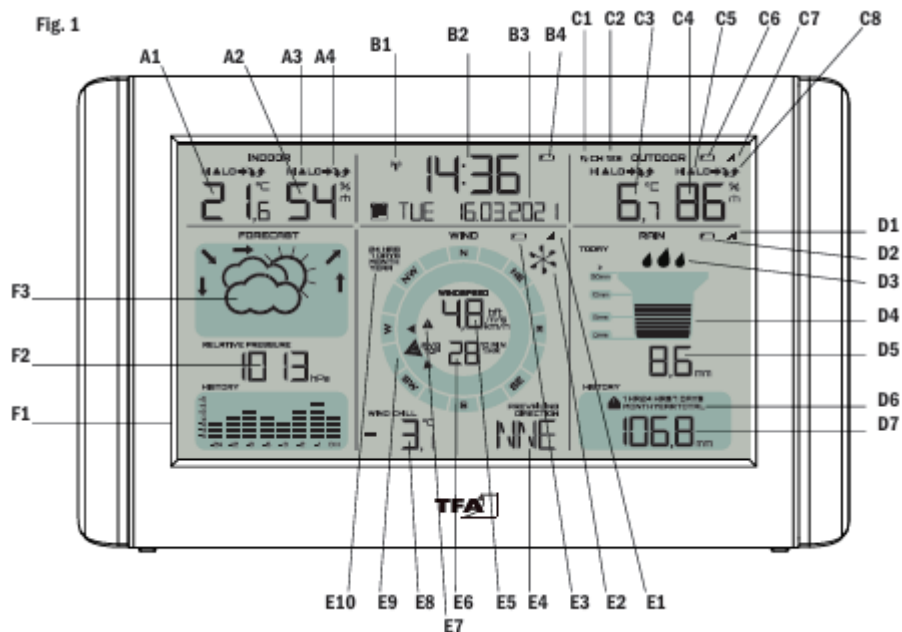

Display

A: INDOOR display

- A1: Indoor temperature
- A2: Indoor humidity
- A3: Alert symbol HI/LO
- A4: Trend arrows

B: Clock and date display

- B1: DCF symbol
- B2: Time
- B3: Date and weekday
- B4: Battery symbol base station

C: OUTDOOR display

- C1: Symbol for alternating channels
- C2: Channel number
- C3: Outdoor temperature
- C4: Outdoor humidity
- C5: Alert symbol HI/LO
- C6: Battery symbol temperature-humidity sensor
- C7: Reception symbol temperature-humidity sensor
- C8: Trend arrows

D: RAIN display

D1: Reception symbol rain sensor

D2: Battery symbol rain sensor

D3: Animated rain symbol (when it is raining)

D4: Today rainfall graph

D5: Today rainfall amount

D6: Rainfall interval and alert symbol

D7: Rainfall amount of the last hour, the last 24 hours, 7 days, current month, year and the total amount of rainfall, history of the last 12 individual months

E: WIND display

E1: Reception symbol wind sensor

E2: Animated wind wheel symbol (when it is windy)

E3: Battery symbol wind sensor

E4: Prevailing wind direction of the last hour

E5: Current wind speed or maximum wind speed showing time and date of recording of the last 24 hours, 7 days, the current month and year, history of the last 12 individual months

E6: Average wind speed (10 minutes) or maximum wind speed (1 hour)

E7: Alarm symbol

E8: LCD wind rose with 16 wind directions

E9: Windchill factor

E10: Wind interval

F: FORECAST display

F1: Weather symbols and trend indicator

F2: Relative atmospheric pressure

F3: Bar graph indication of atmospheric pressure for the last 24 hours

Buttons

G: RAIN button

H: WIND button

J: TEMP button

K: + button

L:- button

M: SET button

N: CHANNEL button

O: ALERTS button

Housing

P: Wall mounting holes

R: Battery compartment

S: Stand (fold out)

Temperature-humidity sensor (Fig.2)

Fig. 2

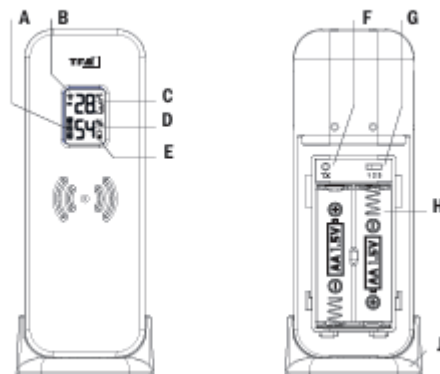

Display

A: Channel 1,2,3

B: Transmission signal:

C: Battery symbol

D: Temperature

E: Humidity

Buttons & Housing

F: TX button

G: 1 2 3 switch for channel selection

H: Battery compartment

J: Support for wall mounting or table standing

Rain sensor (Fig.3)

Fig. 3

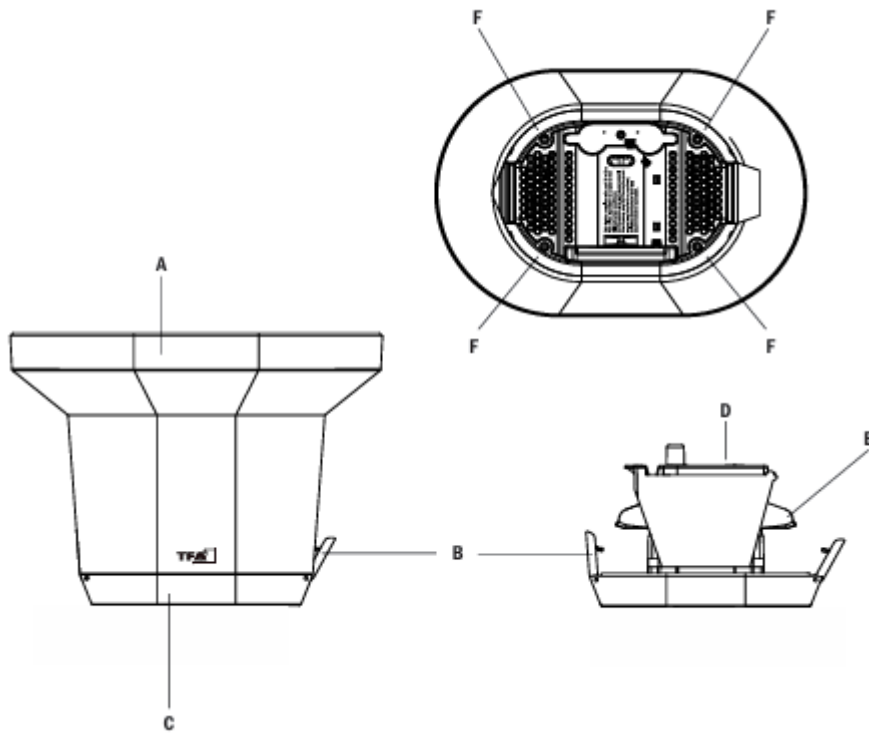

Housing

- A: Funnel
- B: Locking tabs
- C: Base
- D: Battery compartment
- E: Rocker
- F: 4 screw holes for mounting

Wind sensor (Fig.4)

Fig. 4

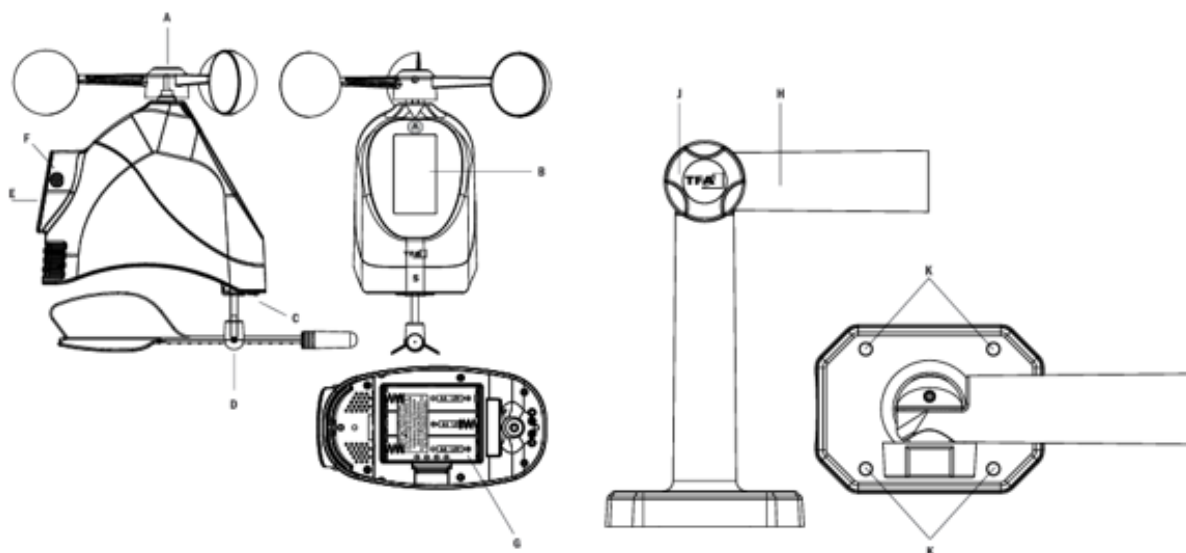

Housing

- A: Wind wheel
- B: Solar panel
- C: LED signal lamp
- D: Wind vane
- E: Opening for attaching the adjustable base
- F: 2 screws for fixing
- G: Battery compartment
- H: Adjustable base (180° rotatable)
- J: Fixing screw
- K: 4 screw holes for mounting

Getting started

Insert the batteries

- Place the base station and all transmitter on a table at a distance of about 1.5 meters from each other. Avoid being close to possible sources of interference such as electronic devices and radio equipment.

Temperature-humidity sensor

- Open the battery compartment of the temperature-humidity sensor and insert two new AA 1.5 V batteries, polarity as illustrated. All LCD segments will be displayed for a short moment.
- The transmitter's display shows the current temperature and humidity. The switch is set to channel 1.
- Close the battery compartment.

Rain sensor

- Open the two tabs on each side of the rain sensor and lift off the funnel portion.
- Open the battery compartment and insert two new AA 1,5 V batteries. Make sure the polarities are correct (see marking on the cover).
- Close the battery compartment.
- Remove the transport lock of the rocker.
- Close the housing cover and lock it.

Wind sensor



- Mount the wind sensor on the adjustable base. Tighten the two screws.
- Open the battery compartment at the bottom of the device and insert three new batteries 1,5 V AA, polarity as illustrated.
- Close the battery compartment.
- With the solar panel the battery life will be extended.

- The LED signal lamp is flashing.

Base station

- Remove the protective film from the base station display.
- Insert the three new batteries 1,5 V AA into the battery compartment of the base station. Make sure the polarities are correct.
- The device will alert you with a beep and all LCD segments will be displayed for a short moment.
- The indoor temperature and humidity appear on the display.

Outdoor values reception

- After the batteries are inserted, the outdoor values of the outdoor sensors will be transmitted to the base station.
- The base station will scan the outdoor values of the transmitters. The reception symbols  of the temperature-humidity sensor, the wind sensor and the rain sensor are flashing.
- If reception is successful, beeps sound and the outdoor values are permanently displayed.
- Outdoor temperature and humidity appear on the display.
- The rainfall amount (initially 0.0 mm) and the wind speed (initially 0.0 km/h) are displayed. To simulate values, move the rocker or the wind wheel (transmission time rain sensor: 90 seconds, wind sensor: 31 seconds).
- If the reception of the outdoor values fails within three minutes, “- -” appears on the display. Check the batteries and try it again. Check if there is any source of interference.
- You can also start the outdoor transmitters search manually later (e.g. if the transmitter is lost or if the batteries are changed).
 - Press and hold the CHANNEL button for three seconds to search for the temperature-humidity sensor. Press the TX button in the transmitter's battery compartment.
 - Press and hold the RAIN button for three seconds to search for the rain sensor.
 - Press and hold the WIND button for three seconds to search for the wind sensor.
- A beep will sound. The registered transmitter will be cancelled. The reception symbol of the transmitter flashes  and the base station will scan the outdoor values.

Reception of the DCF frequency signal

- After the reception of the outdoor values, the clock will now scan the DCF frequency signal and the DCF symbol flashes on the display.
- When the time code is successfully received after 3-10 minutes, the radio-controlled time and the DCF symbol will be shown steadily on the display.

- The DCF reception always takes place at 1:00 and 2:00 o'clock in the morning. If the reception was not successfully received, further attempts will be taken at 3:00, 4:00 and 5:00 o'clock.
- You can also activate the DCF reception manually. Press the SET button. The DCF reception symbol flashes.
- There are 3 different reception symbols:
 - flashing symbol - reception is active
 - solid - reception is successful
 - no symbol - no DCF reception
- If the clock cannot detect the DCF-signal (e.g. due to interference, transmitting distance, etc.), the time can be set manually.
- The clock will then work as a normal quartz clock (see: "Manual settings").

Note on radio-controlled time

- The time is transmitted from an atomic clock near Frankfurt am Main by a DCF-77 (77.5 kHz) frequency signal with a range of about 1,500 km. Your radio-controlled clock receives the signal, converts it and always shows the exact time. The adjustment of Daylight Saving Time and Standard Time is also automatic.
- During night-time, the atmospheric interference is usually less severe. A single daily reception is adequate to keep the accuracy deviation under 1 second. In extreme cases, please place the unit close to a window to improve reception.

Operation

- During the operation, all successful settings will be confirmed by a brief beep tone. Provided that in the setting mode the button tone is activated (BEEP ON).
- The device will automatically quit the setting mode if no button is pressed for 10 seconds.
- Press the ALERTS button to quit the setting mode.
- Press and hold the + or - button in setting mode for fast mode.

Manual settings

- Press and hold the SET button for three seconds to enter the setting mode.
- Beep ON (default) flashes on the display. Press the + or - button to deactivate (OFF) or activate again the button tone.
- Confirm the setting with the SET button.
- The next adjustable value flashes on the display.
- Use the + or - button to make the desired setting.
- Confirm with the SET button and go to the next setting.
- The sequence is shown as follows:
 - Button tone ON/OFF (default: BEEP ON)
 - DCF reception ON/OFF (default: DCF ON)

- Time zone -12/+12 (default: 0H)
- Hour, minute
- Year, month, day
- Atmospheric pressure setting (default: 1013 hPa)
- Unit of the wind speed (km/h (default), m/s or bft)
- Average wind speed (AVG 10, default) or maximum wind speed (TOP 1HR)
- Prevailing wind direction, optionally as cardinal points (default) or degrees
- Day-of-week language (default: GER)

DCF reception

- By default, the DCF reception is activated (DCF ON) and after successful reception of the DCF signal no manual time setting is necessary.
- Once the DCF time reception is deactivated (DCF OFF) the clock must be manually set.
- If the DCF reception is activated, the manually set time will be overwritten by the DCF time when the signal is received successfully.

Time zone setting

- In the setting mode you can make the time zone correction
- The time zone correction is needed for countries where the DCF signal can be received but the time zone is different from the DCF time (e.g. +1=one hour plus).

Atmospheric pressure setting

- The relative atmospheric pressure is referred to the sea level's pressure and has to be adjusted first to your local altitude. Ask for the current atmospheric pressure of your home area (Local weather service, Internet, optician, calibrated instruments in public buildings and airport).



Day-of-week language setting

- In the setting mode you can choose the day-of-the-week language.
- Day-of-the-week language: German (GER), English (ENG), French (FRE), Italian (ITA), Dutch (DUT), Spanish (SPA), Swedish (SWE) and Czech (CZE).

Temperature and humidity

Trend arrows

The trend arrows indicate whether the values for temperature and humidity of the last 15 minutes are increasing, steady or decreasing.

	Temperature/humidity are increasing
	Temperature/humidity are steady (change < 0.5°C/2%)
	Temperature/humidity are decreasing

Maximum and minimum values

- Press several times the TEMP button in normal mode.
- You can now see the highest (HI) and lowest values (LO) since the last reset with time and date of recording.
- The sequence is shown as follows: Indoor temperature (HI/LO), indoor humidity (HI/LO), outdoor temperature (HI/LO), outdoor humidity (HI/LO).
- If you have connected more than one temperature-humidity sensor, the highest and lowest values for additional channels appear.
- Press the TEMP button once more, to go back to the current values display.
- The device will automatically quit the HI/LO mode if no button is pressed.
- Press and hold the - button for 3 seconds while the maximum or minimum values are displayed to clear the recorded readings (display - -).





Forecast

Weather forecast symbols

- The weather station has five different weather symbols (sunny, slightly cloudy, cloudy, rainy, stormy).
- The weather forecast relates to a range of 12 to 24 hours and indicates only a general weather trend. For example, if the current weather is cloudy and the rain symbol is displayed, it does not mean the product is faulty because it is not raining. It simply means that the air pressure has dropped and the weather is expected to get worse but not necessarily rain.

Trend arrows

- The trend arrows on the display will show whether the atmospheric pressure of the last 3 hours is increasing, steady or decreasing.

	Increase (+1-2 hPa)	Weather improvement
	Fast increase (>+2hPa)	Significant weather improvement
	Steady (+-1hPa)	Stable weather conditions
	Decrease (-1-2 hPa)	Weather deterioration
	Fast decrease (>-2hPa)	Significant weather deterioration

Atmospheric pressure

The relative atmospheric pressure is referred to the sea level's pressure and has to be adjusted first to your local altitude (see: "Manual settings").



Developing of atmospheric pressure

- The bar graph indication of atmospheric pressure shows the last 24 hours.
- The "0h" in the middle of this scale is equal to the current pressure and each change (± 2 , ± 4 , ± 6) represents how high or low in "hPa" the past pressure was compared to the current pressure.
- If the bars go down, it means the atmospheric pressure has dropped and the weather is expected to get worse.
- If the bars are rising it means that the weather is getting better.

Wind

Wind speed

- The wind wheel symbol is animated when it is windy and moves according to the wind speed:

 One loop per 2 seconds	Wind speed < 5 km/h
 One loop per second	Wind speed > 5 km/h

- In the setting mode you can select the unit of the wind speed in km/h (default), m/s or Beaufort (see "Manual settings").
- The current wind speed (WINDSPEED) corresponds to the average value of 5 seconds. The maximum value is transmitted every 31 seconds.
- In the setting mode, you can select between the average wind speed of the last 10 minutes (AVG 10, default setting) or the maximum wind speed of the last hour (TOP 1HR) as the permanent display (see "Manual settings").
- Press the WIND button in normal mode to display the maximum wind speed for different time intervals, indicating the time and date of recording:
 - Maximum wind speed of the last 24 hours (24 HRS)
 - Maximum wind speed of the last 7 days (7 DAYS)
 - Maximum wind speed of the last month (MONTH). You can toggle through the past 11 months of maximum wind speed history when you are in MONTH view by pressing the + button.
 - Maximum wind speed of the current year (YEAR).
- **NOTE:** Hold the - button for 3 seconds in the respective wind speed display to clear the recorded readings. Every display can be reset individually.
- The device will automatically quit the mode if no button is pressed for 5 seconds.

Wind direction

- The large triangle on the LCD wind rose indicates the wind direction (16 wind directions).
- In addition, the PREVAILING DIRECTION of the last hour is displayed. In the setting mode, you can choose between showing the cardinal direction or the number of degrees on the display (see "Manual settings").

"Feels Like" temperature (WIND CHILL)

- Wind Chill is a calculative value of outdoor temperature (of CH1) and wind speed.

Note: The wind chill calculator only works for temperature at or below 10°C and wind speeds above 4.83 km/h (3 mph), otherwise the current outdoor temperature is displayed.

Rain

Rainfall amount indication

- The rainfall amount of today (since 0:00h) is shown in mm and on a corresponding graph. If the display range of the daily rainfall for the graph is exceeded (>30 mm), the symbol ">" appears above the 30mm indication.
- When it starts to rain the rain drop symbol begins to flash. If there is no precipitation for 30 minutes, the drops are no longer displayed.
- Press the RAIN button in normal mode to switch between the rainfall displays for different time intervals: The last selected display is permanently active (default 24 HRS).
 - Rainfall amount of the last hour (1HR)
 - Rainfall amount of the last 24 hours (24HRS)
 - Rainfall amount of the last 7 days (7 DAYS)
 - Rainfall amount of the last month (MONTH). You can toggle through the past 11 months of rainfall history when you are in MONTH view by pressing the + button.
 - Rainfall amount of the last year (YEAR)
 - Indication of TOTAL rainfall amount since setting up or the last reset.
- **NOTE:** Hold the - button for 3 seconds in the respective rainfall amount indication to clear the recorded readings. Every rainfall amount indication can be reset individually.

Alert settings

- Press and hold the ALERTS button for three seconds to enter the alert setting mode.
- OFF is flashing and the first option "upper limit of wind speed" is displayed. If you do not want to set this alert, press the ALERTS button again to move to the next alert.
- To activate (ON) or deactivate (OFF) the alert setting function, press the + or - button, while ON or OFF flashes.
- If you have activated the alert (ON), wait some seconds until the alert value flashes.

- Press + or - button to adjust the respective alert value.
- Confirm with the ALERTS button and go to the next setting.
- The sequence is shown as follows:
 - Upper limit wind speed (1...178 km/h)
 - 24-hour rainfall (1...990mm)
 - Lower (LO) and upper limit (HI) indoor temperature (0...50°C)
 - Lower (LO) and upper limit (HI) indoor humidity (10...99%RH)
 - Lower (LO) and upper limit (HI) outdoor temperature CH1 (-40...60°C)
 - Lower (LO) and upper limit (HI) outdoor humidity CH1 (10...99%RH)
- If you have connected more than one temperature-humidity sensor, the alert setting for additional channels appears.
- When activated, the corresponding alert symbols appear on the display.

Alarm event

- In the event of an alarm, the corresponding symbol (▲ | ▲) will be flashing and an alarm tone will sound 5 times per minute.
- Stop the alarm sound with any button.
- The alert symbol continues to flash until the measured value is within the alarm limits.

Base station positioning

- With the foldable leg at the back, the base station can be placed onto any flat surface.
- The base station can be wall mounted at a chosen location by the mounting holes found at the back of the unit. Make sure to avoid the vicinity of any source of interference such as computer screens, TV sets or solid metal objects. Within solid walls, especially ones with metal parts, the transmission range can be reduced considerably.
- Do not use the product in the vicinity of radiators, other sources of heat or in direct sunlight.

Installation of the transmitters

- Before the final installation, make sure that the measured values are transmitted from the transmitter at the desired installation site to the base station in the living area.
- Also make sure that the transmitters are easily accessible for cleaning and maintenance. The outdoor transmitters should be cleaned from time to time, since dirt and debris will affect the sensor's accuracy.

Temperature-humidity sensor

- When placed outdoors, choose a shady and dry place for the temperature-humidity sensor. Direct sunlight may trigger incorrect measurement and continuous humidity damages the electronic components needlessly.

Rain sensor

- Place the rain sensor horizontally in an area where rain can fall directly into the container, ideally 60 to 90 cm above the ground on a small platform.
- You can tighten the rain sensor in the desired position with four screws.

Wind sensor

- Make sure that the wind can blow freely around the wind sensor and is not blocked by nearby buildings, trees or any other objects.
- For best results, we recommend mounting the wind sensor on a mast, ideally 3 metres above any obstructions.
- Try to install the wind sensor so that it will be exposed to the normal wind conditions in your area.
- Attach the delivered adjustable base to a mast (\varnothing 25-28mm). Matching metal brackets and nuts are included in the scope of delivery.
- The adjustable base can also be attached to a surface. First screw the base in the desired position with the four screws. The adjustable base may be rotated by 90°/180°. Open the fixing screw and loosen the adjustable base. Turn it in the desired position and tighten the fixing screw again.
- Make sure that the adjustable base is securely fastened.
- Then place the wind sensor on the adjustable base and fix it with the screws.
- The wind wheel points upwards and the wind vane downwards.
- Ensure the wind sensor is mounted level with the solar panel facing directly to the South. This will help optimize battery life and transmit correct wind direction. Use a compass if necessary,

Additional outdoor transmitters (optional) Cat.-No. 30.3249.02

- When having more than one temperature-humidity sensor, select a different channel for each one with the CH 1/2/3 switch inside the transmitter's battery compartment. Insert two new AA 1.5 V batteries, polarity as illustrated. Start the base station operation or the manual search for the outdoor transmitters.
- The outdoor values and the channel number will be shown on the base station display. If you have installed more than one temperature-humidity sensor, press the CHANNEL button on the base station to change between the channels 1 to 3.
- You can also choose an alternating channel display. Press CHANNEL button. After the last registered channel (1 to 3) a circle symbol will appear. To deactivate the function press the CHANNEL button again.
- After a successful installation close the outdoor transmitter's battery compartments carefully.

Care and maintenance

- Clean the devices with a soft damp cloth. Do not use solvents or scouring agents.
- Make sure that the wind cups and the vane can spin freely and are free from dirt, debris or spider

webs.

- Check and clean the rain gauge periodically for optimum performance of the rainfall measurement. The funnel should be routinely cleaned and freed from leaves and dirt.
- Remove the batteries if you do not use the devices for a long period of time.

Battery replacement

- As soon as the corresponding battery symbols appears in the display, please change the batteries of the base station or transmitters.
- Please note: When the batteries are changed, the contact between the outdoor transmitters and the base station must be restored – so always restart all devices or start a manual transmitter search (see "Outdoor values reception").

Troubleshooting

Problem	Solution
No indication on the base station	Ensure the batteries' polarities are correct Change the batteries
No reception of the outdoor transmitter Display "- -"	No outdoor transmitter is installed Check the outdoor transmitter's batteries (only use batteries/rechargeable batteries with 1.5V voltage!) Restart the outdoor transmitter and the base station according to the manual Start the outdoor transmitter manual search according to the manual Choose another place for the transmitter and/or the base station Reduce the distance between the transmitter and the base station Check if there is any source of interference
Incorrect indication	Change the batteries Factory reset: To reset to factory setting, hold the RAIN and ALERTS button on the base station for five seconds at the same time.

If your device fails to work despite these measures, contact the retailer where you purchased the product.

Waste disposal

This product and its packaging have been manufactured using high-grade materials and components which can be recycled and reused. This reduces waste and protects the environment.

Dispose of the packaging in an environmentally friendly manner using the collection systems that have been set up.

Disposal of the electrical device



Remove non-permanently installed batteries and rechargeable batteries from the device and dispose of them separately.

This product is labelled in accordance with the EU Waste Electrical and Electronic Equipment Directive (WEEE).

This product must not be disposed of in ordinary household waste. As a consumer, you are required to take end-of-life devices to a designated collection point for the disposal of electrical and electronic equipment, in order to ensure environmentally-compatible disposal. The return service is free of charge. Observe the current regulations in place!

Disposal of the batteries



Never dispose of empty batteries and rechargeable batteries with ordinary household waste. They contain pollutants which, if improperly disposed of, can harm the environment and human health. As a consumer, you are required by law to take them to your retail store or to an appropriate collection site depending on national or local regulations in order to

protect the environment. The return service is free of charge.

The symbols for the contained heavy metals are: Cd = cadmium, Hg = mercury, Pb = lead.

Specifications

Measuring range indoor	
Temperature	0 °C... +50 °C
Humidity	10 %rH...99 %rH
Temperature resolution	0.1 °C
Humidity resolution	1%
Temperature accuracy	+/- 1°C (0...+50°C)
Humidity accuracy	+/- 5%@25°C (30%...85% rH)
Measuring range outdoor	
Temperature	-40°C...+60°C
Humidity	10 %rH...99 %rH
Temperature resolution	0.1 °C
Humidity resolution	1%
Temperature accuracy	+/- 1°C (0...+50°C)
Humidity accuracy	+/- 5%@25°C (30%...85% rH)
Today rainfall amount	0...199.9mm
Rainfall history	0...9999mm
Wind speed	0 ... 178km/h
Resolution:	0.1 km/h (0...19.9), 1 km/h (>19.9)
Wind accuracy	+/-10%, +/-3km/h
Range	up to 100 m (open field)
Transmission frequency	433 MHz
Maximum radio-frequency power:	< 10mW
Batteries:	Base station: 3 x 1,5 V AA temperature-humidity sensor: 2 x 1,5 V AA Wind sensor: 3 x 1,5 V AA Rain sensor: 2 x 1,5 V AA Batteries not included.

	We recommend alkaline batteries.
Base station Dimensions:	226 x 30 (86) x 138 (132) mm
Weight:	311 g (device only)

No part of this manual may be reproduced without written consent of TFA Dostmann. The technical data are correct at the time of going to print and may change without prior notice.

The latest technical data and information about this product can be found in our homepage by simply entering the product number in the search box.

EU Declaration of conformity

Hereby, TFA Dostmann declares that the radio equipment type 35.1161 is in compliance with Directive 2014/53/EU. The full text of the EU declaration of conformity is available at the following internet address: www.tfa-dostmann.de/service/downloads/ce

www.tfa-dostmann.de

E-Mail: info@tfa-dostmann.de

TFA Dostmann GmbH & Co. KG, Zum Ottersberg 12, 97877 Wertheim, Germany

01/22

Bruksanvisning

35.1161.01

WEATHER PRO Trådlös väderstation



Tack för att du valde den här produkten från TFA.

Innan du använder den här enheten

Se till att du läser bruksanvisningen noggrant.

Bruksanvisningen medföljer enheten eller kan laddas ner på

www.tfa-dostmann.de/en/service/downloads/instruction-manuals

Denna produkt ska endast användas enligt beskrivningen i dessa instruktioner.

Att följa och respektera instruktionerna i din manual kommer att förhindra skador på ditt instrument och förlust av dina lagstadgade rättigheter på grund av defekter som uppstått vid felaktig användning. Vi ansvarar inte för skador som uppstår till följd av att dessa instruktioner inte följs.

Var särskilt uppmärksam på säkerhetsmeddelandena!

Håll denna bruksanvisning säker för framtida referens.

1. Innehåll

- Trådlös väderstation (basstation)
- Temperatur-luftfuktighetssensor (Kat.-nr: 30.3249.02)
- Regnsensor (Kat.-Nr: 30.3233.01)
- Soldriven vindsensor (Kat.-Nr: 30.3251.10)
- Stöd för vindsensor
- Monteringsmaterial för vindsensorn
- Bruksanvisning

2. Användningsområde och alla fördelar med ditt nya instrument i korthet

- Utomhustemperatur och luftfuktighet, vindhastighet, vindriktning och nederbörds mängd via tre trådlösa utomhussändare (433 MHz), räckvidd på upp till 100 m (öppet fält)
- Inomhustemperatur och luftfuktighet
- Trendpilar, maximi- och minimivärden med tid och datum för registrering
- Justerbara varningsgränser för temperatur, luftfuktighet, regn och vind
- Väderprognos med symboler och luftstryckstrend
- Relativt lufttryck och stapeldiagramindikering under de senaste 24 timmarna
- Grafisk presentation av vindriktning (LCD-vindros) och indikering av rådande vindriktning, valfritt som väderstreck eller grader
- Visning av nuvarande, genomsnittlig eller maximal vindhastighet
- Maximal vindhastighet för de senaste 24 timmarna, 7 dagar, den aktuella månaden och året som visar tid och datum för registrering
- Vindavkylningsfaktor
- Grafisk presentation av dagens nederbörd
- Nederbörds mängden under den senaste timmen, de senaste 24 timmarna, 7 dagarna, den aktuella månaden och året samt den totala mängden nederbörd
- Månatlig nederbördshistorik under de senaste 12 månaderna
- Radiokontrollerad klocka med datum och veckodag (8 språk)
- Tillval: Utbyggbar upp till 3 temperatur-luftfuktighetssändare (säljs separat)

Säkerhetsmeddelanden



- Förvara enheterna och batterierna utom räckhåll för barn.
- Små delar kan sväljas av barn (under tre år).
- Batterier innehåller skadliga syror och kan vara farliga vid förtäring. Om ett batteri sväljs kan detta leda till allvariga inre brännskador och dödsfall inom två timmar. Om du misstänker att ett batteri kan ha svalts eller på annat sätt fastnat i kroppen, sök omedelbart medicinsk hjälp.
- Batterier får inte eldas, kortslutas, tas isär eller laddas. Risk för explosion!
- Svaga batterier bör bytas så snart som möjligt för att förhindra skador orsakade av läckage. Se till att polariteten är korrekt. Använd aldrig en kombination av gamla och nya batterier tillsammans, inte heller batterier av olika slag. Ta bort batterierna om enheten inte kommer att användas under en längre tid. Undvik kontakt med hud, ögon och slemhinnor vid hantering av läckande batterier. Vid kontakt, skölj omedelbart de drabbade områdena med vatten och kontakta en läkare.



- Obehöriga reparationer, modifieringar eller ändringar av enheterna är förbjudna.
- Utsätt inte enheterna för extrema temperaturer, vibrationer eller stötar.
- Rengör enheterna med en mjuk fuktig trasa. Använd inte lösningsmedel eller skurmedel.
- Basstationen är endast lämplig för inomhusbruk. Skydda den mot fukt!

3.Delar

Trådlös väderstation (basstation) (Fig.1)

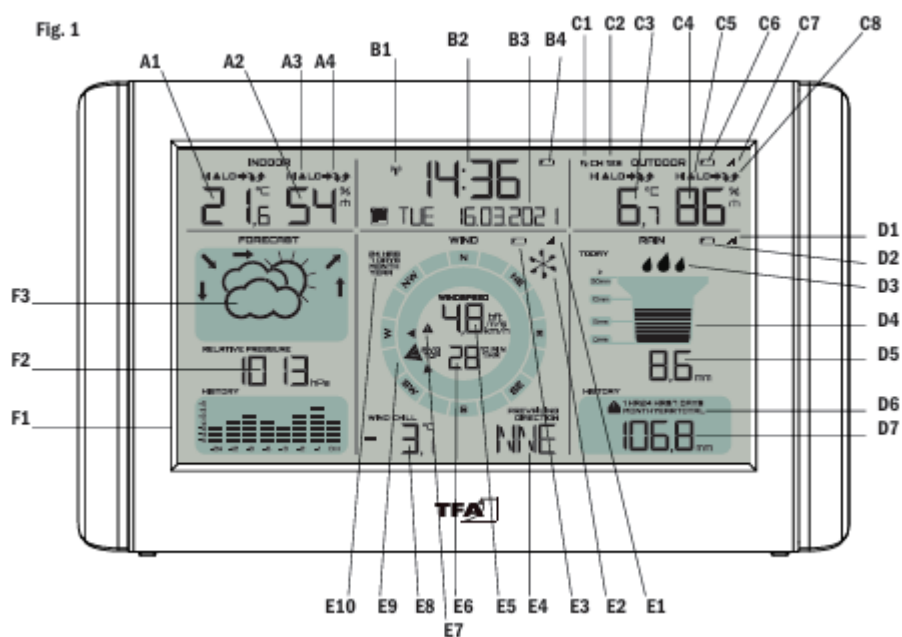

Display visning:**A: INOMHUS skärm**

- A1: Inomhustemperatur
- A2: Luftfuktighet inomhus
- A3: Varningssymbol HI/LO
- A4: Trendpilar

B: Klock- och datumvisning

- B1: DCF-symbol
- B2: Tid
- B3: Datum och veckodag
- B4: Basstation för batterisymbol

C: UTOMHUS-display

- C1: Symbol för alternerande kanaler
- C2: Kanalnummer
- C3: Utomhustemperatur
- C4: Luftfuktighet utomhus
- C5: Varningssymbol HI/LO
- C6: Batterisymbol temperaturfuktighetssensor
- C7: Mottagningssymbol temperaturfuktighetssensor
- C8: Trendpilar

D: REGN display

- D1: Mottagningssymbol regnsensor
- D2: Batterisymbol regnsensor
- D3: Animerad regnsymbol (när det regnar)
- D4: Nederbördsgraf för idag
- D5: Nederbördsmängd för idag
- D6: Nederbördsintervall och varningssymbol
- D7: Nederbördsmängd för den senaste timmen, de senaste 24 timmarna, 7 dagarna, innevarande månad, år och den totala mängden nederbörd, historik för de senaste 12 enskilda månaderna

E: VIND display

- E1: Mottagningssymbol vindsensor
- E2: Animerad vindhjulssymbol (när det blåser)
- E3: Batterisymbol vindsensor
- E4: Rådande vindriktning den senaste timmen
- E5: Aktuell vindhastighet eller maximal vindhastighet som visar tid och datum för registrering av de

senaste 24 timmarna, 7 dagarna, den aktuella månaden och året, historik för de senaste 12 enskilda månaderna

E6: Genomsnittlig vindhastighet (10 minuter) eller maximal vindhastighet (1 timme)

E7: Symbol för larm

E8: LCD-vindros med 16 vindriktningar

E9: Vindavkylningsfaktor

E10: Vindintervall

F: PROGNO display

F1: Vädersymboler och trendindikator

F2: Relativt lufttryck

F3: Stapeldiagramindikering av lufttrycket under de senaste 24 timmarna

Knappar

G: RAIN knapp

H: WIND knapp

J: TEMP knapp

K: + knapp

L: - knapp

M: SET knapp

N: CHANNEL knapp

O: ALERTS knapp

Hölje

P: Väggh monteringshål

R: Batterifack

S: Stativ (utfällbart)

Sensor för temperaturfuktighet (Fig.2)

Fig. 2

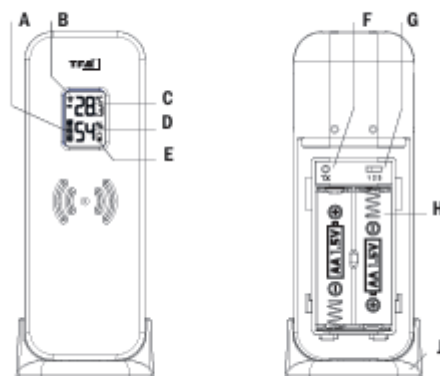

Display

- A: Kanal 1,2,3
- B: Sändningssignal:
- C: Batterisymbol
- D: Temperatur
- E: Fuktighet

Knappar & Hölje

- F: TX-knapp
- G: 1 2 3 omkopplare för kanalval
- H: Batterifack
- J: Stöd för väggmontering eller bordsstativ

Regnsensor (Fig.3)

Fig. 3

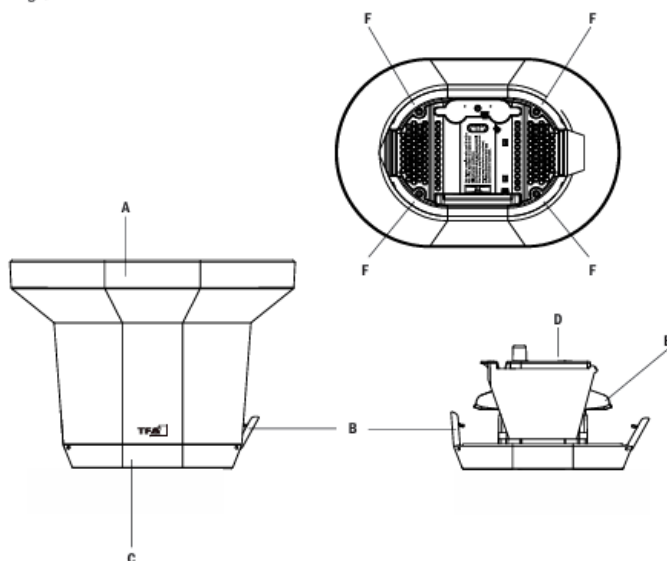

Hölje

A: Tratt

B: Låsflikar

C: bas

D: Batterifack

E: Vippbräda

F: 4 skruvhål för montering

Vindgivare (Fig.4)

Fig.4

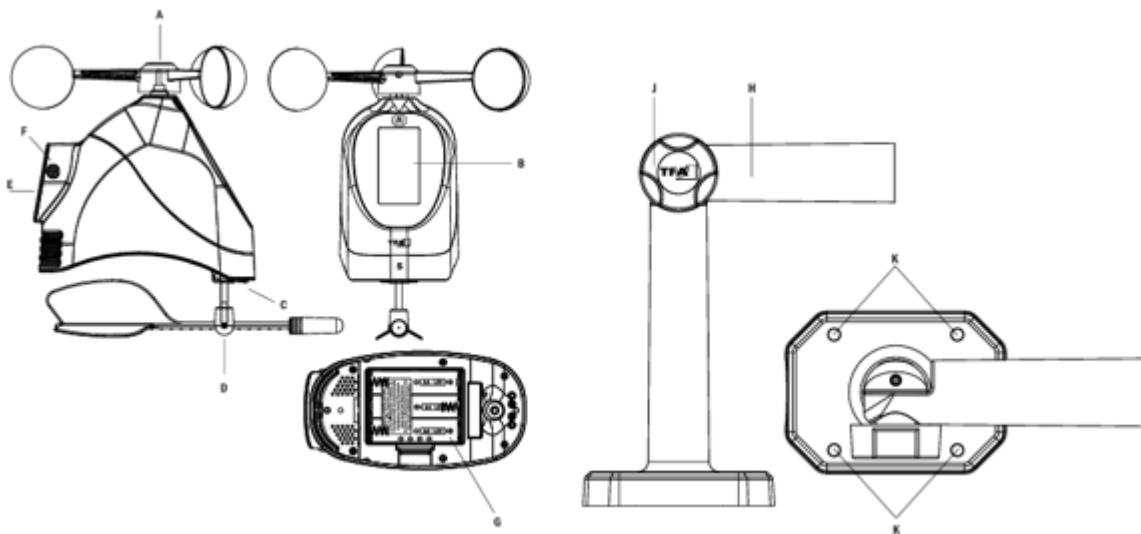

Hölje

A: Vindsnurra

B: Solpanel

C: LED-indikator

D: Vindflöjel

E: Öppning för att fästa den justerbara basen

F: 2 skruvar för fixering

G: Batterifack

H: Justerbar bas (180° roterbar)

J: Fästskruv

K: 4 skruvhål för montering

Komma igång

Sätt i batterierna

- Placera basstationen och all sändare på ett bord på ett avstånd av cirka 1,5 meter från varandra. Undvik att vara nära möjliga störningskällor som elektroniska enheter och radioutrustning.

Sensor för temperature och luftfuktighet

- Öppna batterifacket på temperatur och luftfuktighetssensorn och sätt i två nya AA 1,5 V-batterier, polaritet enligt bilden. Alla LCD-segment visas ett kort ögonblick.
- Sändarens display visar aktuell temperatur och luftfuktighet. Omkopplaren är inställd på kanal 1.
- Stäng batterifacket.

Regnsensor

- Öppna de två flikarna på varje sida av regnsensorn och lyft av trattdelen.
- Öppna batterifacket och sätt i två nya AA 1,5 V-batterier. Se till att polariteten är korrekt (se märkning på locket).
- Stäng batterifacket.
- Ta bort vippans transportlås.
- Stäng höljet och lås det.

Vindgivare

- Montera vindsensorn på den justerbara basen. Dra åt de två skruvarna.
- Öppna batterifacket längst ner på enheten och sätt i tre nya batterier 1,5 V AA, polaritet enligt bilden.
- Stäng batterifacket.
- Med solpanelen förlängs batteriets livslängd.
- LED-signallampan blinkar.

Basstation

- Ta bort skyddsfilm från basstationens display.
- Sätt i de tre nya batterierna 1,5 V AA i batterifacket på basstationen. Se till att polariteten är korrekt.
- Enheten varnar dig med ett pip och alla LCD-segment visas ett kort ögonblick.
- Inomhustemperaturen och luftfuktigheten visas på displayen.

Mottagning av utomhusvärden

- När batterierna har satts i överförs utomhussensorernas utomhusvärden till basstationen.
- Basstationen skannar sändarnas utomhusvärden. Mottagningsymbolerna för

temperaturfuktighetssensorn, vindsensorn och regnsensorn  blinkar.

- Om mottagningen lyckas hörs ett pip ljud och utomhusvärdena visas permanent.
- Utomhustemperatur och luftfuktighet visas på displayen.
- Nederbörds mängden (initialt 0,0 mm) och vindhastigheten (initialt 0,0 km/h) visas. För att simulera värden, flytta vippan eller vindhjulet (överföringstid regnsensor: 90 sekunder, vindsensor: 31

sekunder).

- Om mottagningen av utomhusvärdena inte lyckas inom tre minuter visas "- -" på displayen. Kontrollera batterierna och försök igen. Kontrollera om det finns någon störningskälla.
- Du kan också starta sökningen av utomhussändare manuellt senare (t.ex. om sändaren tappar kontakten eller om batterierna byts ut).
 - Håll CHANNEL-knappen intryckt i tre sekunder för att söka efter temperaturfuktighetssensorn. Tryck på TX-knappen i sändarens batterifack.
 - Håll RAIN-knappen intryckt i tre sekunder för att söka efter regnsensorn.
 - Håll WIND-knappen intryckt i tre sekunder för att söka efter vindsensorn.
- Ett pip hörs. Den registrerade sändaren kommer att avslutas. Sändarens mottagningsymbol blinkar

och basstationen skannar utomhusvärdena. 

Mottagning av DCF-signalen

- Efter mottagningen av utomhusvärdena skannar klockan nu DCF-signalen och DCF-symbolen blinkar på displayen.
- När tidskoden har tagits emot efter 3-10 minuter visas den radiokontrollerade tiden och DCF-symbolen fast på displayen.
- DCF-mottagningen äger alltid rum klockan 1:00 och 2:00 på morgonen. Om mottagningen inte lyckades kommer ytterligare försök att göras klockan 3:00, 4:00 och 5:00.
- Du kan också aktivera DCF-mottagningen manuellt. Tryck på SET-knappen. DCF-mottagningsymbolen blinkar.
- Det finns 3 olika mottagningsymboler:
 - blinkande symbol - mottagningen är aktiv
 - fast - mottagningen är lyckad
 - ingen symbol - ingen DCF-mottagning
- Om klockan inte kan detektera DCF-signalen (t.ex. på grund av störningar, sändningsavstånd etc.) kan tiden ställas in manuellt.
- Klockan fungerar då som en vanlig kvartsklocka (se: "Manuella inställningar").

Anmärkning om radiokontrollerad tid

- Tiden sänds från ett atomur nära Frankfurt am Main med en DCF-77 (77,5 kHz) frekvenssignal med en räckvidd på cirka 1 500 km. Din radiokontrollerade klocka tar emot signalen, konverterar den och visar alltid den exakta tiden. Justeringen av sommartid och standardtid är också automatisk.
- Under natten är den atmosfäriska störningen vanligtvis mindre allvarlig. En enda daglig mottagning är tillräcklig för att hålla noggrannhetsavvikelsen under 1 sekund. I extrema fall, vänligen placera enheten nära ett fönster för att förbättra mottagningen.

Drift

- Under drift kommer alla lyckade inställningar att bekräftas med en kort pipeton. Förutsatt att knapptonen är aktiverad i inställningsläget (BEEP ON).
- Enheten avslutar automatiskt inställningsläget om ingen knapp trycks in på 10 sekunder.
- Tryck på ALERTS-knappen för att avsluta inställningsläget.
- Håll + eller - knappen intryckt i inställningsläge för snabbläge.

Manuella inställningar

- Håll SET-knappen intryckt i tre sekunder för att gå in i inställningsläget.
- Beep ON (standard) blinkar på displayen. Tryck på + eller - knappen för att inaktivera (OFF) eller aktivera knapptonen igen.
- Bekräfta inställningen med SET-knappen.
- Nästa justerbara värde blinkar på displayen.
- Använd + eller - knappen för att göra önskad inställning.
- Bekräfta med SET-knappen och gå till nästa inställning.
- Sekvensen visas enligt följande:
 - Knappton ON/OFF (standard: BEEP ON)
 - DCF-mottagning ON / OFF (standard: DCF ON)
 - Tidszon -12/+12 (standard: 0H)
 - Timme, minut
 - År, månad, dag
 - Inställning av atmosfärstryck (standard: 1013 hPa)
 - Enhet för vindhastighet (km/h (standard), m/s eller bft)
 - Genomsnittlig vindhastighet (AVG 10, standard) eller maximal vindhastighet (TOP 1HR)
 - Rådande vindriktning, eventuellt som kardinalpunkter (standard) eller grader
 - Språk för veckodag (standard: GER)

DCF-mottagning

- Som standard är DCF-mottagningen aktiverad (DCF ON) och efter lyckad mottagning av DCF-signalen behövs ingen manuell tidsinställning.
- När DCF-tidsmottagningen har inaktiverats (DCF OFF) måste klockan ställas in manuellt.
- Om DCF-mottagningen är aktiverad kommer den manuellt inställda tiden att skrivas över av DCF-tiden när signalen tas emot.

Inställning av tidszon

- I inställningsläget kan du göra tidszonskorrigeringen
- Tidszonskorrigeringen behövs för länder där DCF-signalen kan tas emot men tidszonen skiljer sig från DCF-tiden (t.ex. +1 = en timme plus).

Inställning av lufttryck



- Det relativa lufttrycket hänvisas till trycket vid havsnivån och måste först justeras till din lokala höjd. Be om det aktuella atmosfärstrycket i ditt hemområde (lokal vädertjänst, internet, optiker, kalibrerade instrument i offentliga byggnader och flygplats).

Språkinställning för veckodag

- I inställningsläget kan du välja veckodagsspråk.
- Veckodag: Tyska (GER), Engelska (ENG), Franska (FRE), Italienska (ITA), Nederländska (DUT), Spanska (SPA), Svenska (SWE) och Tjeckiska (CZE).

Temperatur och luftfuktighet

Trendpilarna anger om värdena för temperatur och luftfuktighet under de senaste 15 minuterna ökar, stadigt eller minskar.

	Temperatur/luftfuktighet ökar
	Temperatur/luftfuktighet är stabil (förändring < 0,5°C/2%)
	Temperatur/luftfuktighet minskar

Maximi- och minimivärden

- Tryck flera gånger på TEMP-knappen i normalt läge.
- Du kan nu se de högsta (HI) och lägsta värdena (LO) sedan den senaste återställningen med tid och datum för registrering.
- Sekvensen visas enligt följande: Inomhustemperatur (HI/LO), luftfuktighet inomhus (HI/LO), utomhustemperatur (HI/LO), luftfuktighet utomhus (HI/LO).
- Om du har anslutit mer än en temperaturfuktighetssensor visas de högsta och lägsta värdena för ytterligare kanaler.
- Tryck på TEMP-knappen en gång till för att gå tillbaka till visningen av aktuella värden.
- Enheten avslutar automatiskt HI/LO-läget om ingen knapp trycks in.
- Håll - knappen intryckt i 3 sekunder medan max- eller minimivärdena visas för att rensa de registrerade avläsningarna (display - -).





Prognos

Symboler för väderprognos

- Väderstationen har fem olika vädersymboler (soligt, lite molnigt, molnigt, regnigt, stormigt).
- Väderprognosen avser ett intervall på 12 till 24 timmar och indikerar endast en allmän vädertrend. Till exempel, om det aktuella vädret är molnigt och regnsymbolen visas, betyder det inte att produkten är felaktig eftersom det inte regnar. Det betyder helt enkelt att lufttrycket har sjunkit och vädret förväntas bli sämre men inte nödvändigtvis regn.

Trendpilar

- Trendpilarna på displayen visar om atmosfärstrycket för den senaste 3 timmarna ökar, är stabilt eller minskar.

	Ökning (+1-2 hPa)	Väderförbättring
	Snabb ökning (>+2hPa)	Betydande väderförbättring
	Stadig (+-1hPa)	Stabila väderförhållanden
	Minska (-1-2 hPa)	Väderförsämring
	Snabb minskning (>-2hPa)	Betydande väderförsämring

Luftryck

Det relativa luftrycket hänvisar till trycket vid havsnivån och måste först justeras till din lokala höjd (se: "Manuella inställningar").



Utveckling av luftryck

- Stapeldiagrammets indikation på luftryck visar de senaste 24 timmarna.
- "0h" i mitten av denna skala är lika med nuvarande tryck och varje förändring (± 2 , ± 4 , ± 6) representerar hur högt eller lågt i "hPa" det tidigare trycket var jämfört med det aktuella trycket.
- Om staplarna går ner betyder det att luftrycket har sjunkit och vädret förväntas bli värre.
- Om staplarna stiger betyder det att vädret blir bättre.

Vind

Vindstyrka

- Vindhjulssymbolen animeras när det blåser och rör sig enligt vindstyrka:

 En slinga per 2 sekunder	Vindhastigheten < 5 km/h
 En slinga per sekund	Vindhastigheten > 5 km/h

- I inställningsläget kan du välja enheten för vindhastigheten i km/h (standard), m/s eller Beaufort (se "Manuella inställningar").
- Den aktuella vindhastigheten (WINDSPEED) motsvarar medelvärdet på 5 sekunder. Det maximala värdet överförs var 31:e sekund.
- I inställningsläget kan du välja mellan den genomsnittliga vindhastigheten för de senaste 10 minuterna (AVG 10, standardinställning) eller den maximala vindhastigheten för den senaste timmen (TOP 1HR) som permanent display (se "Manuella inställningar").
- Tryck på WIND-knappen i normalt läge för att visa den maximala vindhastigheten för olika tidsintervall, vilket anger tid och datum för registrering:

- Maximal vindhastighet under de senaste 24 timmarna (24 HOURS)
- Maximal vindhastighet under de senaste 7 dagarna (7 DAYS)
- Maximal vindhastighet den senaste månaden (MONTH). Du kan *växla mellan de senaste 11 månaderna* av maximal vindhastighetshistorik när du är i MÅNADSVY genom att trycka på + -knappen.
- Maximal vindhastighet för innevarande år (YEAR).
- OBS: Håll - knappen intryckt i 3 sekunder i respektive vindhastighetsdisplay för att rensa de registrerade avläsningarna. Varje skärm kan återställas individuellt.
- Enheten avslutar automatiskt läget om ingen knapp trycks in på 5 sekunder.

Vindriktning

- Den stora triangeln på LCD-vindrosen indikerar vindriktningen (16 vindriktningar).
- Dessutom visas den rådande vindriktningen för den senaste timmen. I inställningsläget kan du välja mellan att visa kardinalriktningen eller antalet grader på displayen (se "Manuella inställningar").

"Känns som" temperatur (WIND CHILL)

- Wind Chill är ett beräkningsvärde för utomhustemperatur (av CH1) och vindhastighet.
- Obs: Vindkylningskalkylatorn fungerar bara för temperatur vid eller under 10 ° C och vindhastigheter över 4,83 km / h (3 mph), annars visas den aktuella utomhustemperaturen.

Regn

Indikation på nederbördsmängd

- Dagens nederbördsmängd (sedan 0:00h) visas i mm och på en motsvarande graf. Om visningsintervallet för den dagliga nederbörden för diagrammet överskrids (>30 mm) visas symbolen ">" ovanför 30 mm-indikationen.
- När det börjar regna börjar regndroppssymbolen blinka. Om det inte kommer någon nederbörd på 30 minuter visas dropparna inte längre.
- Tryck på RAIN-knappen i normalt läge för att växla mellan regndisplayerna för olika tidsintervall: Den senast valda skärmen är permanent aktiv (standard 24 timmar).
 - Nederbördsmängd under den senaste timmen (1 HOUR)
 - Nederbördsmängd under de senaste 24 timmarna (24HRS)
 - Nederbördsmängd under de senaste 7 dagarna (7 DAYS)
 - Nederbördsmängd den senaste månaden (MONTH). Du kan växla mellan de senaste 11 månadernas nederbördshistorik när du är i MÅNADSVY genom att trycka på + -knappen.
 - Nederbördsmängd under det senaste året (YEAR)
 - Indikering av TOTAL nederbördsmängd sedan installation eller den senaste återställningen.
- OBS: Håll knappen intryckt i 3 sekunder i respektive nederbördsmängdsindikering för att rensa de registrerade avläsningarna. Varje nederbördsmängdsindikering kan återställas individuellt.

Inställningar för aviseringar

- Håll ALERTS-knappen intryckt i tre sekunder för att gå in i varningsinställningsläget.
- OFF blinkar och det första alternativet "övre gräns för vindhastighet" visas. Om du inte vill ställa in den här varningen trycker du på ALERTS-knappen igen för att gå till nästa varning.
- För att aktivera (ON) eller inaktivera (OFF) varningsinställningsfunktionen, tryck på + eller - knappen medan ON eller OFF blinkar.
- Om du har aktiverat aviseringen (ON) väntar du några sekunder tills aviseringsvärdet blinkar.
- Tryck på + eller - knappen för att justera respektive varningsvärde.
- Bekräfta med knappen ALERTS och gå till nästa inställning.
- Sekvensen visas enligt följande:
 - Övre gräns vindhastighet (1... 178 km/h)
 - 24-timmars nederbörd (1... 990 mm)
 - Nedre (LO) och övre gräns (HI) inomhustemperatur (0... 50°C)
 - Nedre (LO) och övre gräns (HI) luftfuktighet inomhus (10... 99%RH)
 - Nedre (LO) och övre gräns (HI) utomhustemperatur CH1 (-40... 60°C)
 - Nedre (LO) och övre gräns (HI) utomhusfuktighet CH1 (10 ... 99%RH)
- Om du har anslutit mer än en temperaturfuktighetssensor visas varningsinställningen för ytterligare kanaler.
- När den är aktiverad visas motsvarande varningssymboler på displayen.

Larm

- I händelse av ett larm blinkar motsvarande symbol och en larmton ljuder 5 gånger per minut.
- Stoppa larmljudet med valfri knapp.
- Varningssymbolen fortsätter att blinka tills det uppmätta värdet ligger inom larmgränserna.

Basstationens placering

- Med det vikbara benet på baksidan kan basstationen placeras på valfri plan yta.
- Basstationen kan väggmonteras på en vald plats med hjälp av monteringshålen som finns på baksidan av enheten. Se till att undvika närheten av någon störningskälla som datorskärmar, TV-apparater eller fasta metallföremål. Inom fasta väggar, särskilt sådana med metalldelar, kan överföringsområdet minskas avsevärt.
- Använd inte produkten i närheten av radiatorer, andra värmekällor eller i direkt solljus.

Installation av sändarna

- Innan den slutliga installationen, se till att de uppmätta värdena överförs från sändaren på önskad installationsplats till basstationen inomhus.
- Se också till att sändarna är lättillgängliga för rengöring och underhåll. Utomhussändarna bör rengöras då och då, eftersom smuts och skräp påverkar sensorns noggrannhet.

Sensor för temperaturfuktighet

- När du placerar sändaren utomhus, välj en skuggig och torr plats för temperaturfuktighetssensorn. Direkt solljus kan utlösa felaktig mätning och kontinuerlig luftfuktighet skadar de elektroniska komponenterna i onödan.

Regnsensor

- Placera regnsensorn horisontellt i ett område där regn kan falla direkt i behållaren, helst 60 till 90 cm över marken på en liten plattform.
- Du kan dra åt regnsensorn i önskat läge med fyra skruvar.

Vindgivare

- Se till att vinden kan blåsa fritt runt vindsensorn och inte blockeras av närliggande byggnader, träd eller andra föremål.
- För bästa resultat rekommenderar vi att du monterar vindsensorn på en mast, helst 3 meter över eventuella hinder.
- Försök att installera vindsensorn så att den utsätts för normala vindförhållanden i ditt område.
- Fäst den levererade justerbara basen på en mast (ø 25-28mm). Matchande metallfästen och muttrar ingår i leveransen.
- Den justerbara basen kan också fästas på en yta. Skruva först basen i önskat läge med de fyra skruvarna. Den justerbara basen kan roteras 90°/180°. Öppna fästskruven och lossa den justerbara basen. Vrid den i önskat läge och dra åt fästskruven igen.
- Se till att den justerbara basen är ordentligt fastsatt.
- Placera sedan vindsensorn på den justerbara basen och fixera den med skruvarna.
- Vindhjulet pekar uppåt och vindflöjeln nedåt.
- Se till att vindsensorn är monterad i nivå med solpanelen vänd direkt mot söder. Detta hjälper till att optimera batteriets livslängd och överföra rätt vindriktning. Använd en kompass om det behövs,

Ytterligare utomhussändare (tillval) Cat.-No. 30.3249.02

- När du har mer än en temperaturfuktighetssensor väljer du en annan kanal för var och en med CH 1/2/3-omkopplaren inuti sändarens batterifack. Sätt i två nya AA 1,5 V-batterier, polaritet enligt bilden. Starta basstationens funktion eller den manuella sökningen efter utomhussändarna.
- Utomhusvärdena och kanalnumret visas på basstationens display. Om du har installerat mer än en temperaturfuktighetssensor trycker du på CHANNEL-knappen på basstationen för att växla mellan kanalerna 1 till 3.
- Du kan också välja en alternerande kanalvisning. Tryck på CHANNEL-knappen. Efter den senast registrerade kanalen (1 till 3) visas en cirkelsymbol. För att inaktivera funktionen trycker du på CHANNEL-knappen igen.

- Efter en lyckad installation stäng utomhussändarens batterifack försiktigt.

Skötsel och underhåll

- Rengör enheterna med en mjuk fuktig trasa. Använd inte lösningsmedel eller skurmedel.
- Se till att vindkopporna och skoveln kan snurra fritt och är fria från smuts, skräp eller spindelnät.
- Kontrollera och rengör regnmätaren regelbundet för optimal prestanda för nederbördsmätningen. Tratten ska rengöras rutinmässigt och befrias från löv och smuts.
- Ta bort batterierna om du inte använder enheterna under en längre tid.

Byte av batteri

- Så snart motsvarande batterisymboler visas i displayen, byt batterier på basstationen eller sändarna.
- Observera: När batterierna byts ut måste kontakten mellan utomhussändarna och basstationen återställas – så starta alltid om alla enheter eller starta en manuell sändarsökning (se "Mottagning av utomhusvärden").

Felsökning

Problem	Lösning
Ingen indikation på basstationen	Se till att batteriernas polariteter är korrekta Byt batterier
Ingen mottagning av utomhussändaren Display "- -"	Ingen utomhussändare är installerad Kontrollera utomhussändarens batterier (använd endast batterier/uppladdningsbara batterier med 1,5V spänning!) Starta om utomhussändaren och basstationen enligt manualen Starta utomhussändarens manuella sökning enligt manualen Välj en annan plats för sändaren och/eller basstationen Minska avståndet mellan sändaren och basstationen Kontrollera om det finns någon störningskälla
Felaktig indikation	Byt batterier Fabriksåterställning: För att återställa till fabriksinställningen, håll ned RAIN- och ALERTS-knappen på basstationen i fem sekunder samtidigt.

Om din enhet inte fungerar trots dessa åtgärder kontaktar du återförsäljaren där du köpte produkten.

Avfallshantering

Denna produkt och dess förpackningar har tillverkats med högkvalitativa material och komponenter som kan återvinnas och återanvändas. Detta minskar avfallet och skyddar miljön.

Kassera förpackningen på ett miljövänligt sätt med hjälp av de insamlingsystem som har inrättats.

Avfallshantering av den elektriska enheten



Ta bort icke-permanent installerade batterier och uppladdningsbara batterier från enheten och kassera dem separat.

Denna produkt är märkt i enlighet med EU:s direktiv om avfall som utgörs av eller innehåller elektriska eller elektroniska produkter (WEEE).

Denna produkt får inte kasseras i vanligt hushållsavfall. Som konsument är du skyldig att ta uttjänta enheter till en utsedd samlingsplats för bortskaffande av elektrisk och elektronisk utrustning för att säkerställa miljövänligt bortskaffande. Returtjänsten är kostnadsfri. Följ gällande regelverk!

Kassering av batterierna



Kassera aldrig tomma batterier och uppladdningsbara batterier med vanligt hushållsavfall.

De innehåller föroreningar som, om de bortskaffas på ett felaktigt sätt, kan skada miljön och människors hälsa. Som konsument är du enligt lag skyldig att ta dem till din butik eller till en lämplig samlingsplats beroende på nationella eller lokala bestämmelser för att

skydda miljön. Returtjänsten är kostnadsfri.

Symbolerna för de inneslutna tungmetallerna är: Cd = kadmium, Hg = kvicksilver, Pb = bly.

Specifikationer

Mätområde inomhus	
Temperatur	0 °C... +50 °C
Fuktighet	10 %rH...99 %rH
Temperaturupplösning	0.1 °C
Fuktighetsupplösning	1%
Temperaturnoggrannhet	+/- 1°C (0...+50°C)
Luftfuktighetnoggrannhet	+/- 5%@25°C (30%...85% rH)
Mätområde utomhus	
Temperatur	-40°C...+60°C
Fuktighet	10 %rH...99 %rH
Temperaturupplösning	0.1 °C
Fuktighetsupplösning	1%
Temperaturnoggrannhet	+/- 1°C (0...+50°C)
Luftfuktighetnoggrannhet	+/- 5%@25°C (30%...85% rH)
Idag nederbörds mängd	0...199.9mm
Nederbörd historia	0...9999mm
Vindstyrka	0 ... 178km/h
Upplösning:	0.1 km/h (0...19.9), 1 km/h (>19.9)
Vindnoggrannhet	+/-10%, +/-3km/h
Räckvidd	up to 100 m (öppet fält)
Överföringsfrekvens	433 MHz
Maximal radiofrekvens effekt:	< 10mW
Batterier:	Basstation: 3 x 1,5 V AA sensor för temperaturfuktighet: 2 x 1,5 V AA Vindgivare: 3 x 1,5 V AA Regnsensor: 2 x 1,5 V AA Batterier ingår ej. Vi rekommenderar alkaliska batterier.
Basstation	226 x 30 (86) x 138 (132) mm

Mått:	
Vikt:	311 g (endast enhet)

Ingen del av denna handbok får reproduceras utan skriftligt medgivande från TFA Dostmann. De tekniska uppgifterna är korrekta när de går till utskrift och kan ändras utan föregående meddelande. De senaste tekniska uppgifterna och informationen om denna produkt finns på vår hemsida genom att helt enkelt ange produktnumret i sökrutan.

EU-försäkran om överensstämmelse

Härmed förklarar TFA Dostmann att radioutrustningstypen 35.1161 överensstämmer med direktiv 2014/53/EU. Den fullständiga texten till EU-försäkran om överensstämmelse finns på följande webbadress: www.tfa-dostmann.de/service/downloads/ce

www.tfa-dostmann.de

E-Mail: info@tfa-dostmann.de

KG, Zum Ottersberg 12, 97877 Wertheim, Tyskland

01/22