

# Yaber

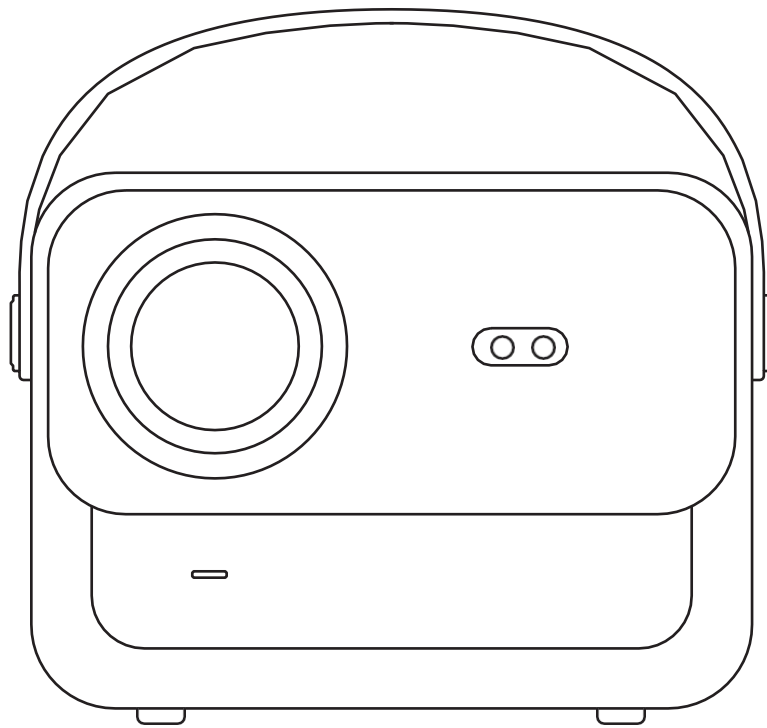

## U12-PROJEKTOR

# LANGUAGES

Danish - Dansk

English

Finnish - Suomi

Norwegian - Norsk

Swedish - Svenska

# INDHOLD

<b>YABERs livslange professionelle støtte</b> .....	<b>04</b>
<b>Forsigtighed</b> .....	<b>04</b>
<b>Liste over pakker</b> .....	<b>05</b>
<b>Specifikationer for projektorer</b> .....	<b>06</b>
<b>Oversigt over projektorer</b> .....	<b>07</b>
<b>Oversigt over fjernbetjeninger</b> .....	<b>08</b>
<b>Installation af base</b> .....	<b>09</b>
<b>Installer på loftet</b> .....	<b>10</b>
<b>Afstand og projektionsstørrelse</b> .....	<b>10</b>
<b>Justerbar base til montering</b> .....	<b>11</b>
<b>Forbind enheder</b> .....	<b>11</b>
<b>Drift</b> .....	<b>12</b>
1. Opstart af projektoren .....	12
2. Justering af billeder .....	13
3. Afspil indhold fra officielt licenserede apps .....	16
4. Projektionstilslutning og indgangskilde .....	17
5. Screencast .....	19
6. Bluetooth-indstilling .....	27
7. Anden indstilling .....	29
8. Tilslutning af signallinjer .....	33
9. Tændt tilstand .....	35
10. Sikker nedlukning .....	35
<b>Tips til vedligeholdelse</b> .....	<b>36</b>

# YABER Lifetime Professional Support

Kære værdsatte kunde,

Tak, fordi du har valgt Yaber U12-projektoren. Denne manual hjælper dig med at navigere gennem alle funktionerne.

Vi forstår, at der kan være mange spørgsmål, der opstår under brugen af projektoren. Vi er også ivrige efter at høre din feedback.

Mange almindelige problemer, f.eks. manglende evne til autofokus eller keystone, problemer med Dolby-lyd, WiFi- eller Bluetooth-forbindelse, kan normalt løses med passende justeringer af indstillingerne.

Hvis du støder på problemer, er du velkommen til at sende dit **ordrenummer** og problemet til os på [aftersales@yabertech.com](mailto:aftersales@yabertech.com).

Du kan være sikker på, at vores serviceteam vil tilbyde dig en løsning inden for 24 timer.

Din tilfredshed er vores højeste prioritet, og vi opfordrer dig til at gå grundigt til værks med indholdet i denne manual.

Vi ønsker dig en fremragende oplevelse med U12.

Yabers forbrugerservice-team

## Forsigtighed

### 1. Egnet miljø (5°C - 35°C)

Sørg for, at projektoren placeres i et miljø med en passende temperatur, da ekstrem varme eller kulde kan påvirke dens levetid. Undgå at placere den i fugtige omgivelser, f.eks. fugtige kældre eller i nærheden af swimmingpools.

### 2. Tilstrækkelig ventilation

Placer projektoren i et godt ventileret område for at undgå overophedning under drift, hvilket kan medføre strømafbrydelser eller problemer med skærmflimmer.

### 3. Undgå længerevarende kontinuerlig brug

Undgå at lade projektoren køre i længere perioder. Vi anbefaler at begrænse hver session til højst 3 timer for at forhindre skader på komponenterne på grund af langvarig udsættelse for høje temperaturer.

### 4. Kraft

Sørg for, at strømkilden er inden for det krævede strømområde. Under tordenvejr skal du tage netledningen ud af projektoren.

### 5. Sikker pleje

Håndter projektoren med forsigtighed for at undgå kraftige stød, udstødninger eller vibrationer, da disse kan resultere i interne kredsløbsfejl. Undgå at flytte den under sådanne forhold.

### 6. Vedligeholdelse af linser

Objektivet har direkte indflydelse på billedkvaliteten. Overdreven ophobning af støv kan forringe billedkvaliteten. Brug en blød bomuldsklud til forsigtigt at tørre objektivets overflade af. Undgå at bruge hårde klude eller slibemidler, da de kan beskadige glaslinsen.

# Pakke Liste

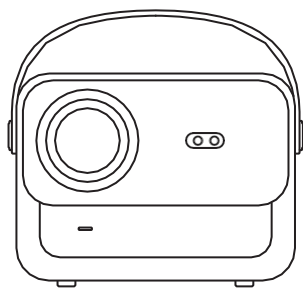

U12-projektor

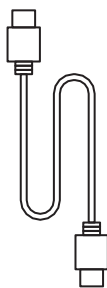

HDMI-kabel

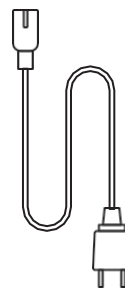

Strømlledning

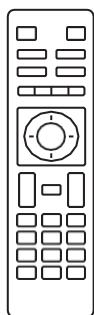

Fjernbetjening

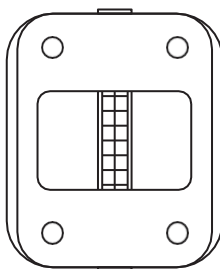

Projektorens base

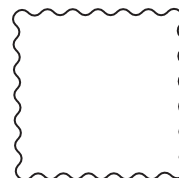

Rengøringsklud

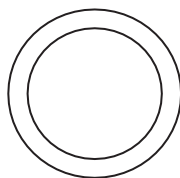

Dæksel til linse

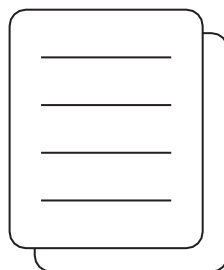

Hurtig start-  
guide

# Projektor Specifikationer

Model nr. U12			
Fokus	Auto/Eletric	Keystone-korrektion	Auto/Eletric
Lyskilde	LED	Skærmteknologi	LCD
Billedformat	16:9/4:3	Grænseflader	USB2.0*2/ HDMI1.4*2/ 3,5 mm Audio Out*1, Lan*1
Fremskrivningsforhold	1.36:1	Anbefalet projektionsafstand	1,3~5,0 m
Nativ opløsning	1920*1080P	Enhedsdimension	25*22,5.*19,3 cm 3,3 kg
Strømspænding	100-240V/50-60Hz 2A	Strømforbrug	140W
Projektorens vægt	3,3 kg (med base)	Projektionsmetode	For/bag på skrivebord, for/bag på tagmonteret
Billedformat	JPEG, GIF, BMP, PNG, JPG		
Lydformat	MP3,WAV,MKA,OGG,FLAC,Dolby Audio		
VideofORMAT	AVI,TS,MPEG,MP4,MOV,M2TS,MKV,FLV,VOB,DAT,M4V,ASF,F4V,3GP,3G2,TP,TRP,RMVB		

# Projektor Oversigt

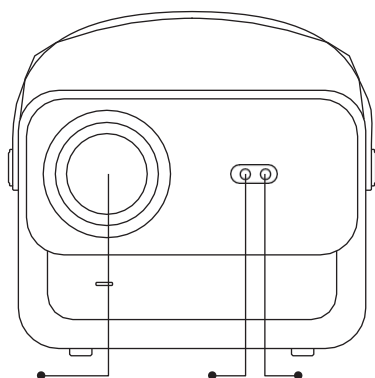

Linse    Autofokus  
Signal    Modtager af  
infrarødt  
signal

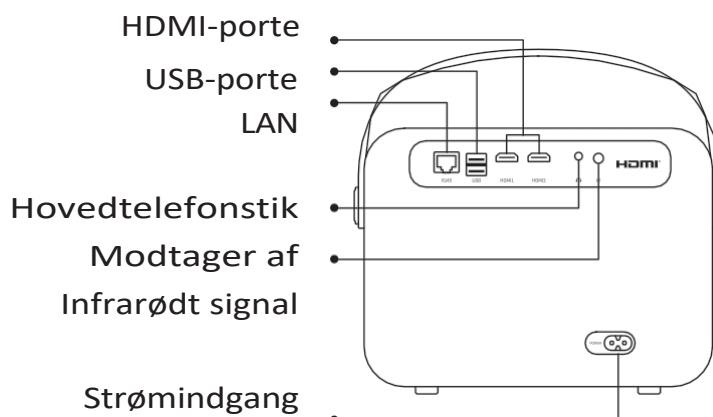

HDMI-porte  
USB-porte  
LAN  
Hovedtelefonstik  
Modtager af  
Infrarødt signal  
Strømindgang

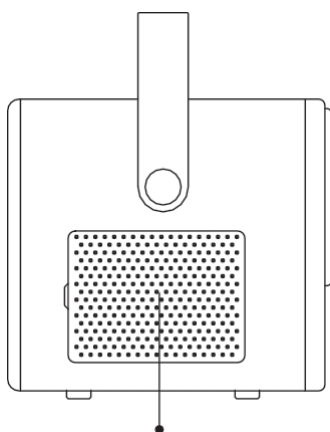

Aftageligt støvtæt net

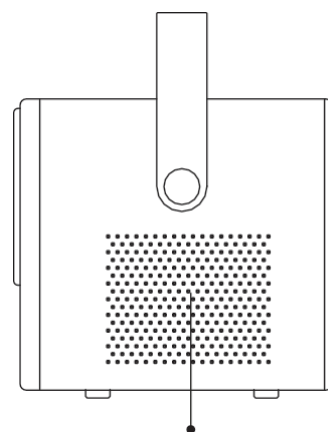

Luftudtag

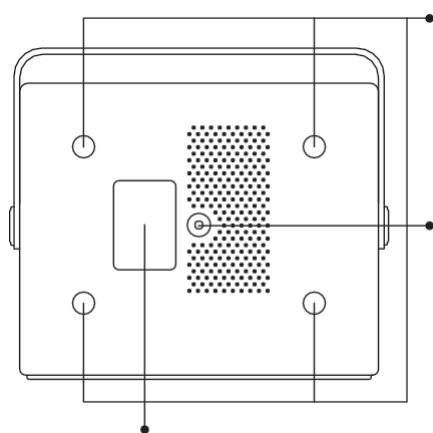

Etiket i bunden

Skruehul

Skruehul

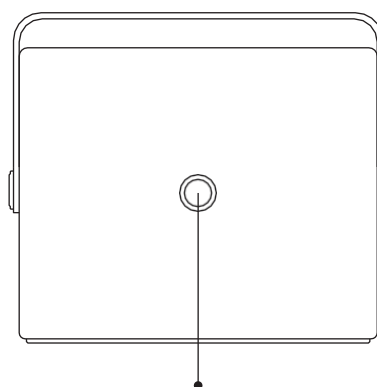

Tænd/sluk-knap

# Fjernbetjening oversigt

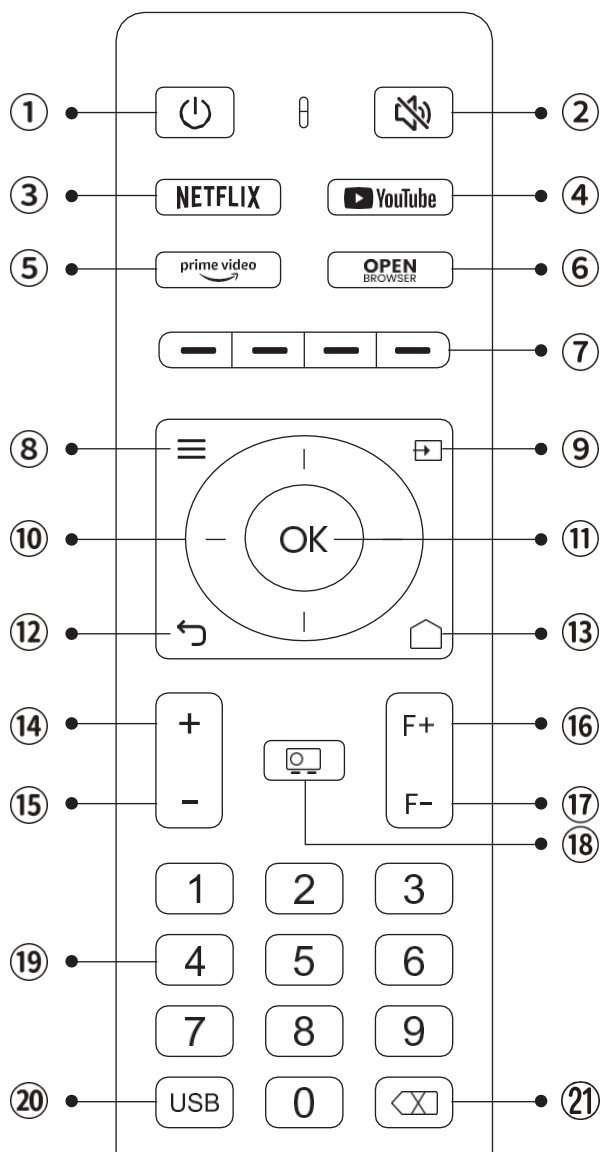

1. Kraft
2. Dæmpet
3. NETFLIX
4. YouTube
5. Prime Video
6. Åbn BROWSER
7. Røde/grønne/gule/blå taster
8. Menu
9. Indgangskilde
10. Piletaster
11. Bekræftelsesnøgle
12. Tilbage
13. Home
14. Volumen+
15. Volumen-
16. Fokus+
17. Fokus-
18. Projektionstilstand
19. Antal
20. USB
21. Backspace

## • Gør fjernbetjeningen klar

1. Åbn batterirummet.
2. Sæt to AAA-batterier i med korrekt polaritet.
3. Luk batterirummet.

**Bemærk:** Du skal bruge Yaber-fjernbetjeningen til at gennemføre den første opsætning af projektoren.



## Base installation

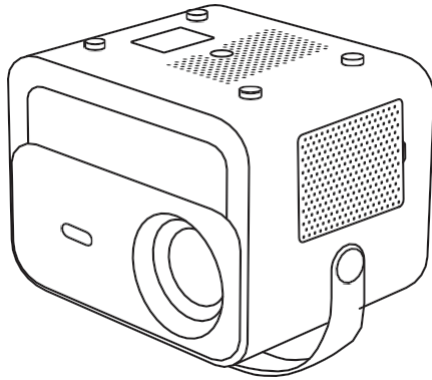

1. Vend maskinen om med bunden opad.

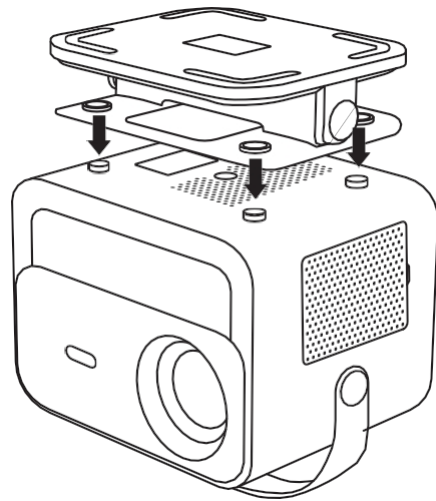

2. Match hullerne på basen med skruehullerne på projektoren.

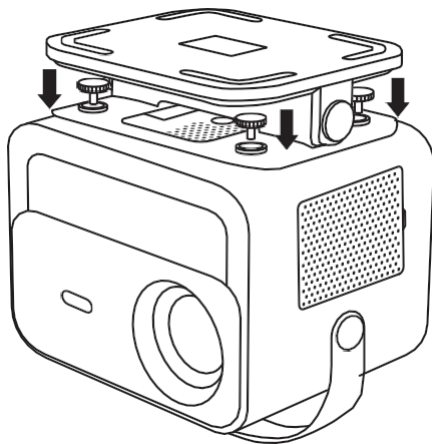

3. Spænd skruerne

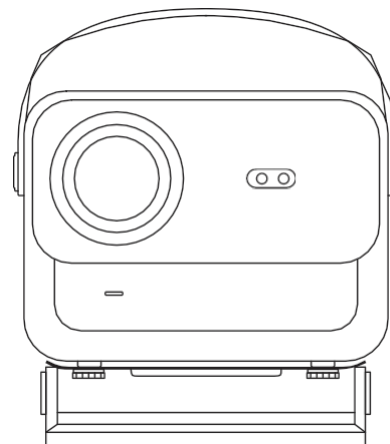

4. Fuldfør installationen.

## Takmontering

1. Forbered et universelt projektorloftbeslag. (**Ikke inkluderet i pakken**)
2. Brug **M5\*15 mm**-skrue til at montere projektoren sikkert i loftet ved hjælp af ophængningsrammen.

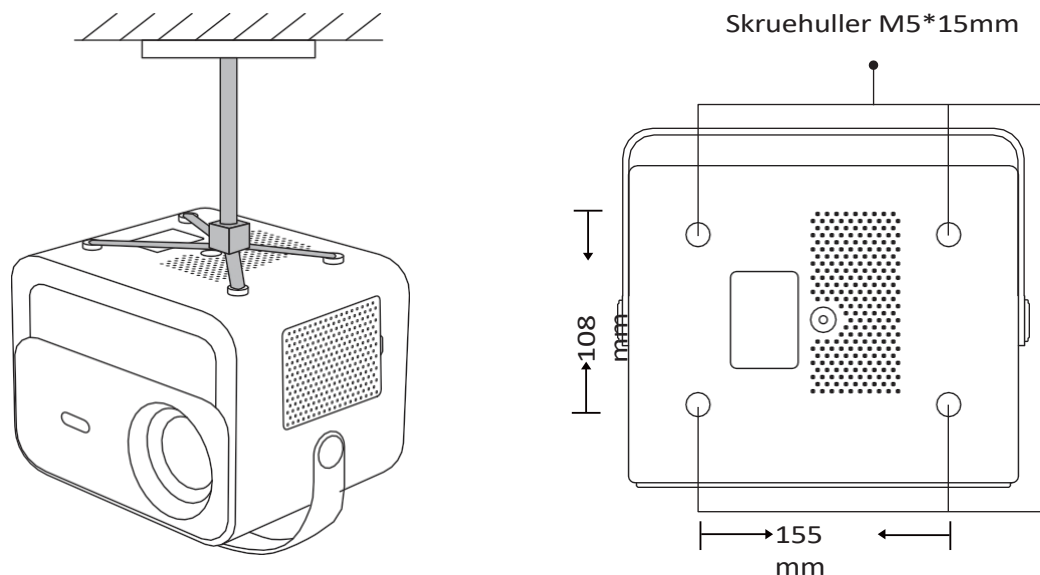

## Afstand og projektion

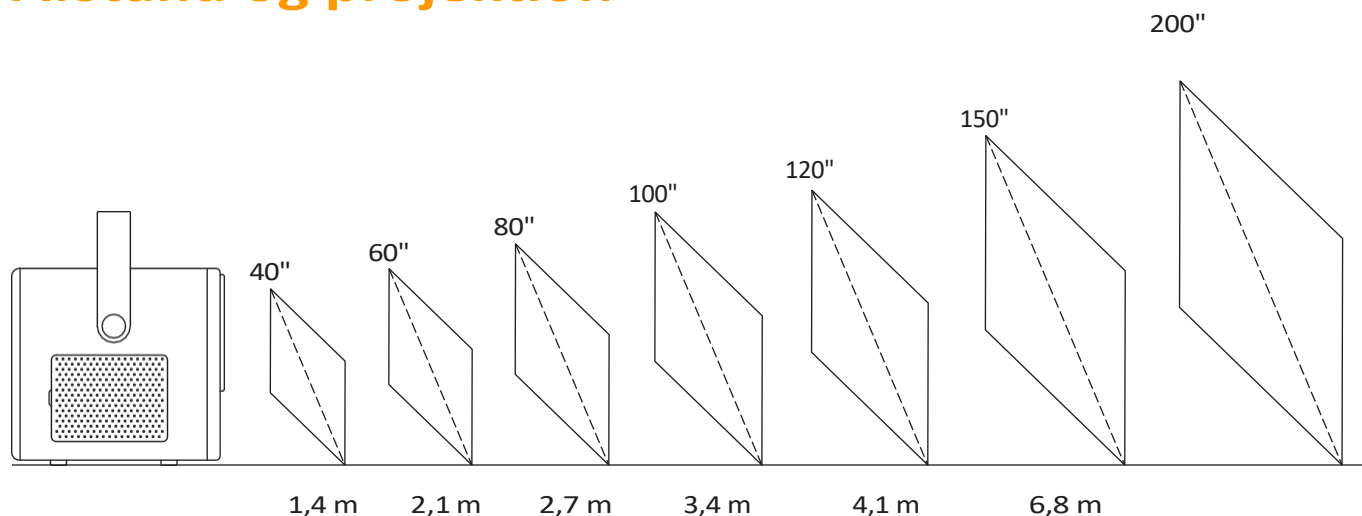

Den **anbefalede projektionsafstand** er ca. **2,7 m**, og den **korteste projektionsafstand** er 1,4 m.

Billedstørrelsen afhænger af **afstanden mellem projektor og lærred**.

Der kan være **3%** afvigelse mellem ovenstående data, da forskellige indstillinger medfører forskellige afstande.

## Justerbar base

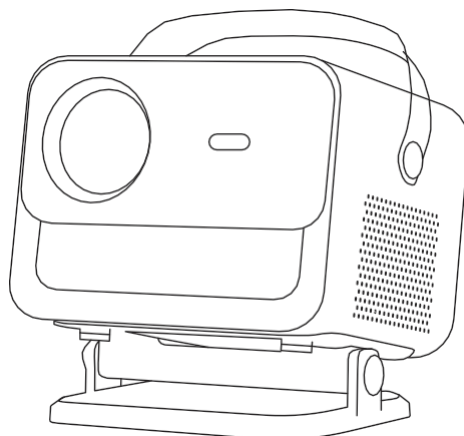

↙ Maks. grad:  $\pm 30^\circ$   
Anbefalet grad:  $\pm 15^\circ$ .

Du kan justere projektionsvinklen ved at dreje stativet.

Den maksimale justeringsvinkel for stativet er  $\pm 30^\circ$ , men for at opnå optimal autofokus og auto-keystone-effekt anbefaler vi at bruge vinkler inden for  $\pm 15^\circ$ .

## Tilslut enheder

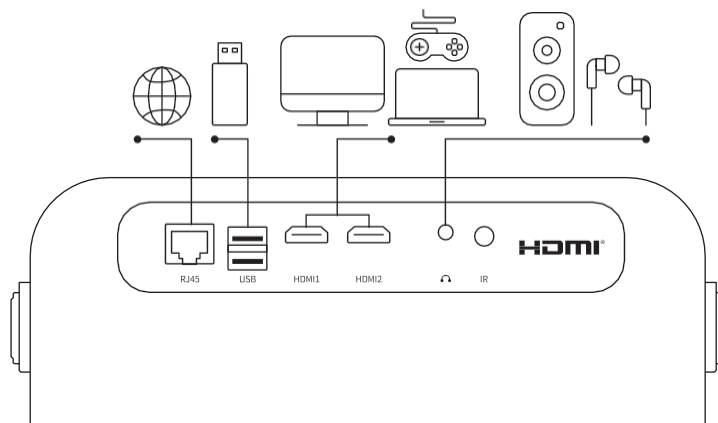

Projektoren har 6 porte, LAN/HDMI-port\*2/USB-port/USB-C-port/Audio-udgang. Vælg de korrekte tilslutningsporte for at tilslutte dine enheder.

# Betjening

## 1. Opstart af projektor

### • Tænd for strømmen

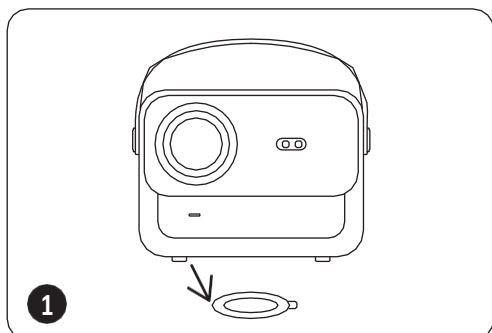

Tag beskyttelsesdækslet af.

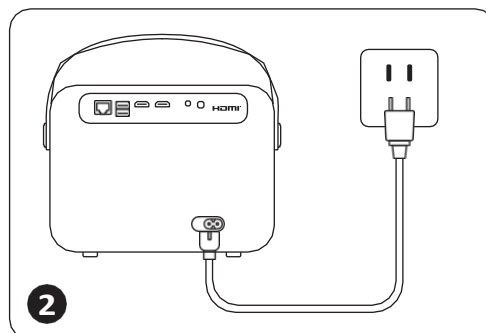

Slut strømkablet til en stikkontakt.

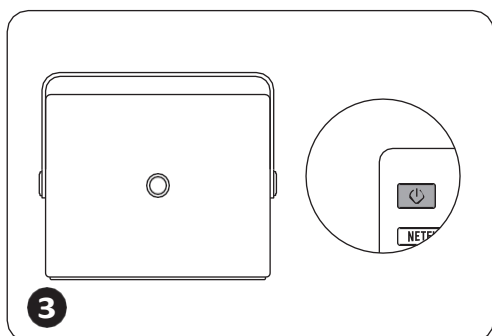

Tryk én gang på **tænd/sluk-knappen** for at tænde projektoren.

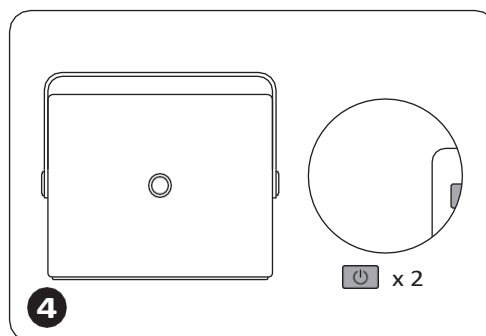

Tryk to gange på **tænd/sluk-knappen** for at slukke projektoren.

**Bemærk:** Når du slutter netledningen til projektoren, blinker det orange lys i 10 sekunder. Vent tålmodigt, indtil strømlampen holder op med at blinke.

Orange strømlampe tændt --- standbytilstand  
Orange strømlampe slukket --- arbejdstilstand

### • Første gangs opsætning

Når du tænder for projektoren for første gang, eller når projektoren nulstilles til fabriksindstillingerne, bliver du bedt om at foretage den første opsætning.

Efter opsætningen går projektoren til hjemmesiden.

## 2. Billede justering

### • Autofokus

Når projektoren tændes, skal du vente et par sekunder, så justerer den automatisk fokus. (Hvis ikke, skal du sikre dig, at autofokusfunktionen er aktiveret i Indstillinger -> Fokus -> Autofokus -> Til).

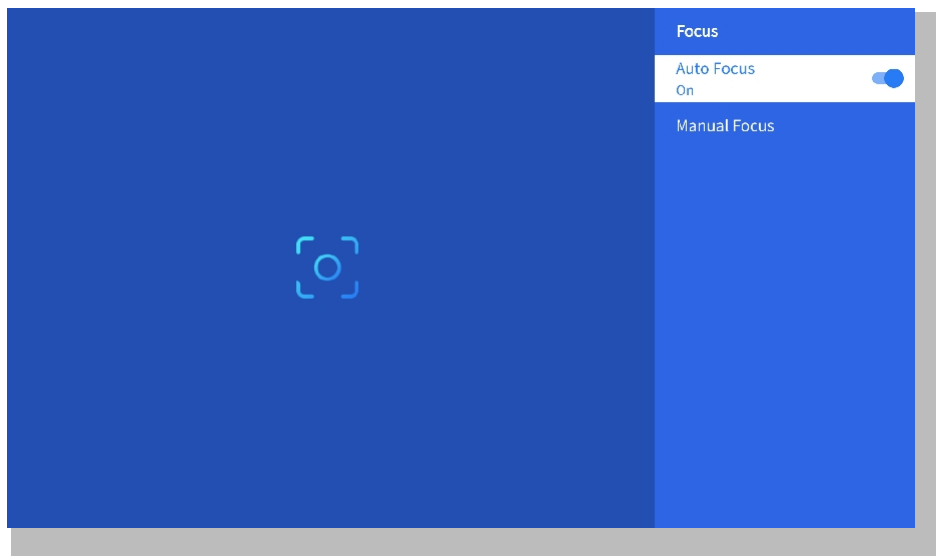

### • Elektrisk fokus

Du kan også justere skærmens klarhed ved at klikke på eller holde knapperne F+ og F- nede på fjernbetjeningen.

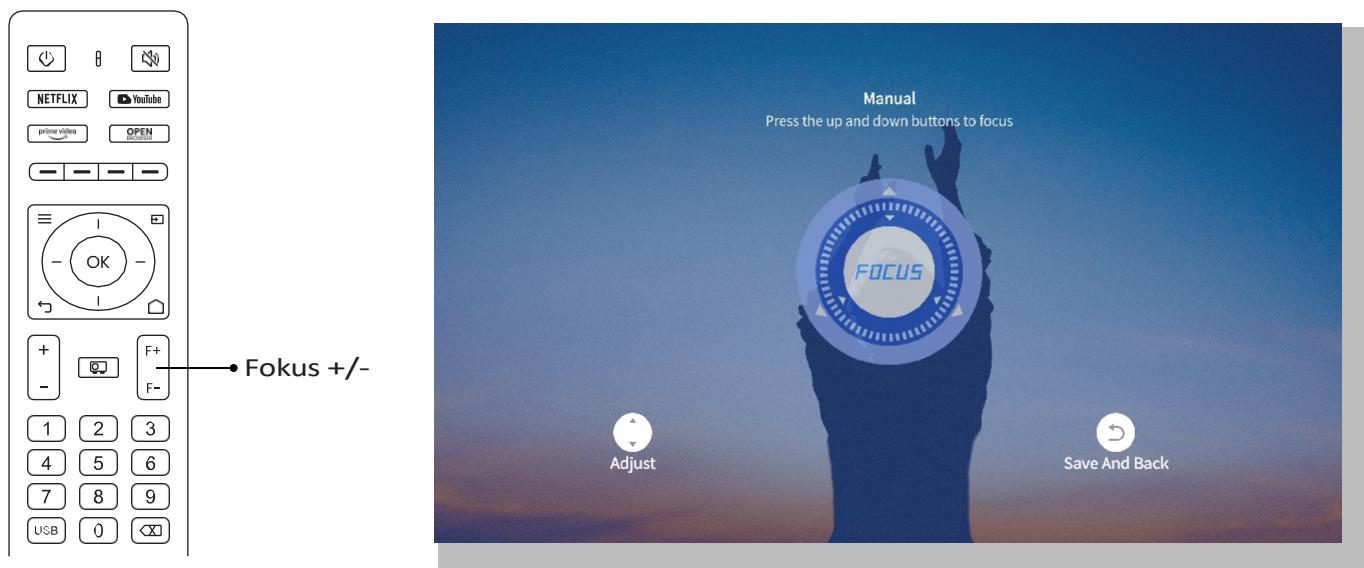

## • Automatisk keystone-korrektion

Placer først projektoren vandret med front mod væggen.

Når den er tændt, justeres skærmen automatisk til en regelmæssig form.

(Hvis ikke, skal du sikre dig, at den automatiske keystone-funktion er aktiveret i Indstillinger -> Keystone -> Auto Keystone -> Til).

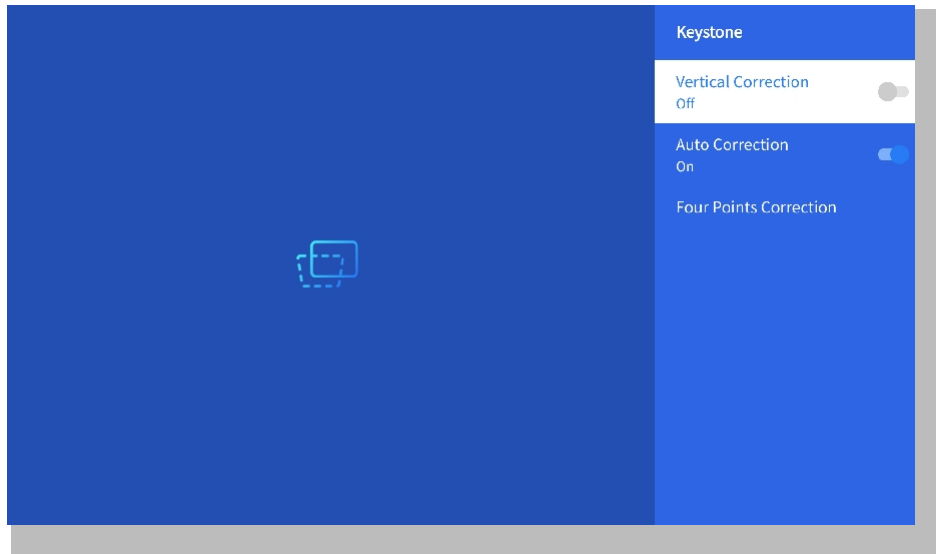

## • Manuel keystone-korrektion

Gå til Indstilling-> Keystone -> Firepunktskorrektion

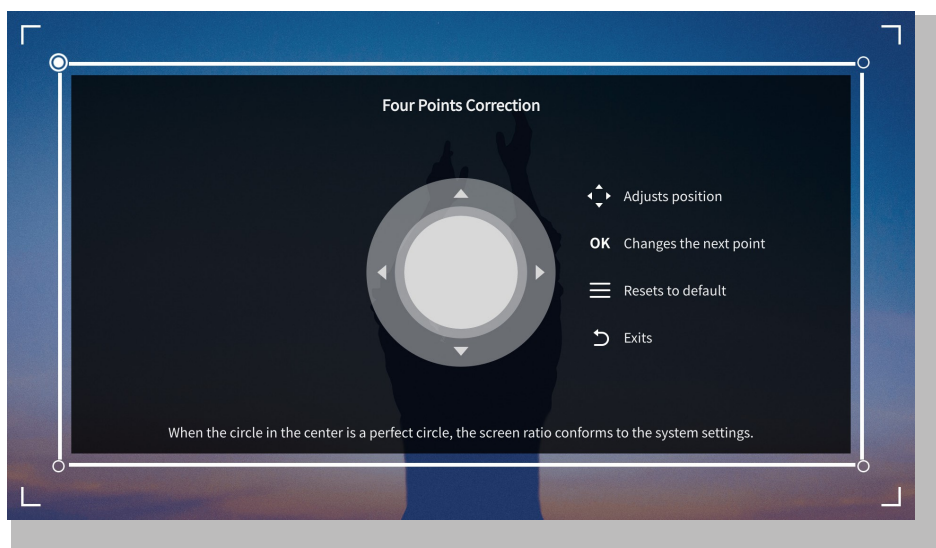

**Tips:** Når projektoren registrerer rystelser eller hurtige bevægelser, vil den automatisk starte autofokusjustering og keystone-korrektion for at sikre optimal billedkvalitet. Hvis du oplever uklare billeder eller en ufuldkommen firkantet skærm, skal du bruge fjernbetjeningens fokusnap til manuel justering eller bruge keystone-korrektionen med fire punkter til manuelt at korrigere billedets form

## • Projektionstilstand

Gå til Setting-> Projection for at vælge den passende projektionstilstand baseret på projektorens placering.

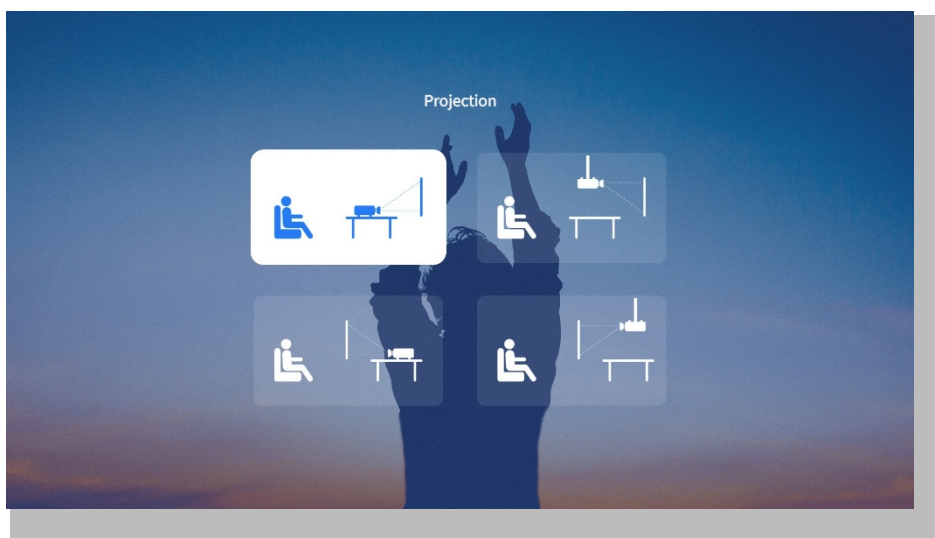

## • Zoom

Gå til Indstilling-> Zoom for at reducere eller forstørre billedstørrelsen mellem 50% og 100%.

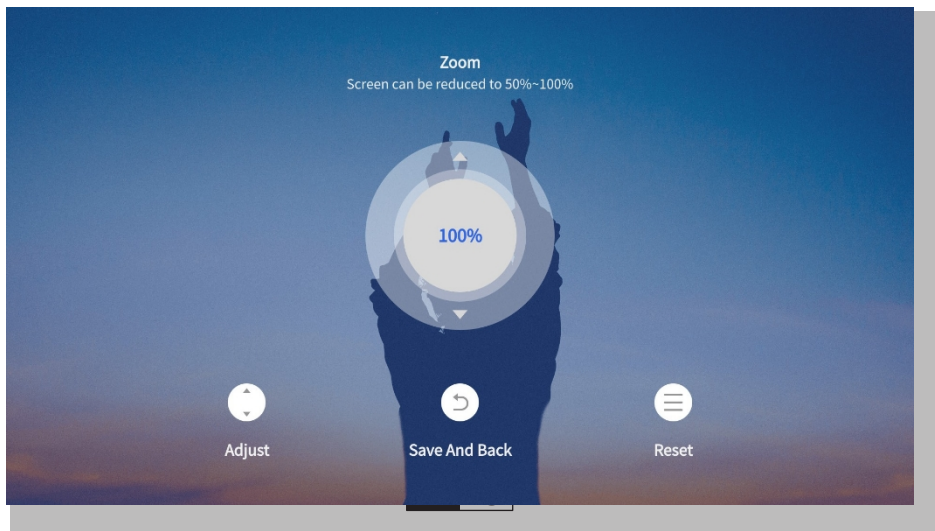

### 3. Afspil indhold fra officielt licenserede apps som Netflix, Youtube og Prime Video

Gå til hjemmesiden, vælg din foretrukne kanal, eller få adgang til den via genvejene på fjernbetjeningen. Log ind på din konto for at afspille det tilsvarende indhold.

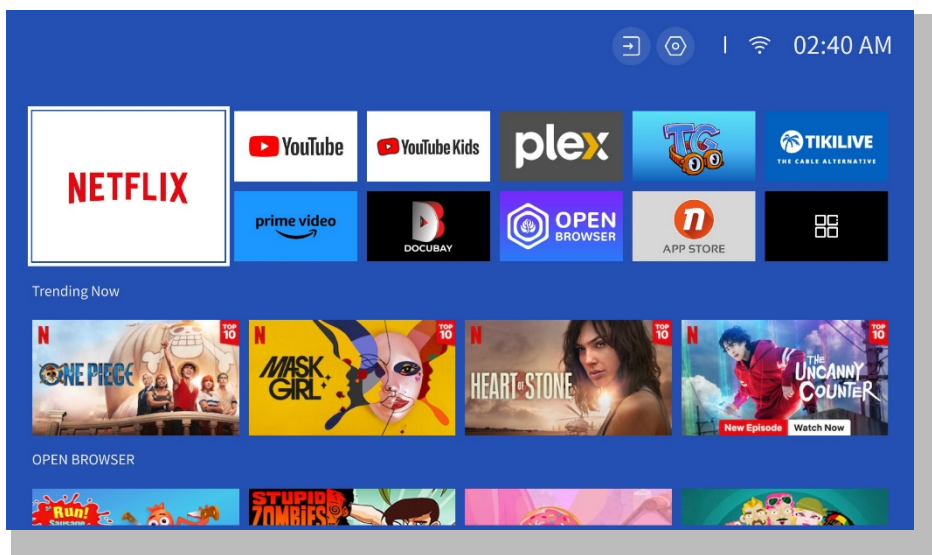
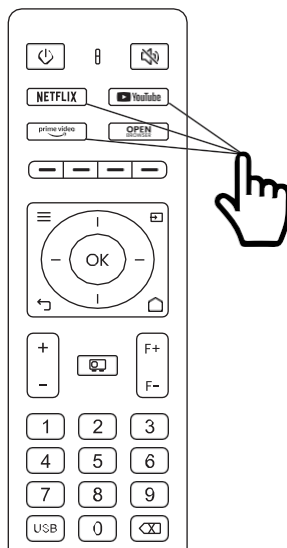



## 4. Projektionstilslutning og input Kilde

Følg vejledningen på side 11 for at tilslutte dine enheder korrekt til projektoren, og vælg derefter den korrekte indgangskilde.

### • USB-disk-indgangstilstand

1. Indsæt USB-disketten
2. Klik på inputkilden [ ] på fjernbetjeningen, eller vælg ikonet for inputkilden på hjemmesiden.
3. Vælg "USB" som indgangskilde

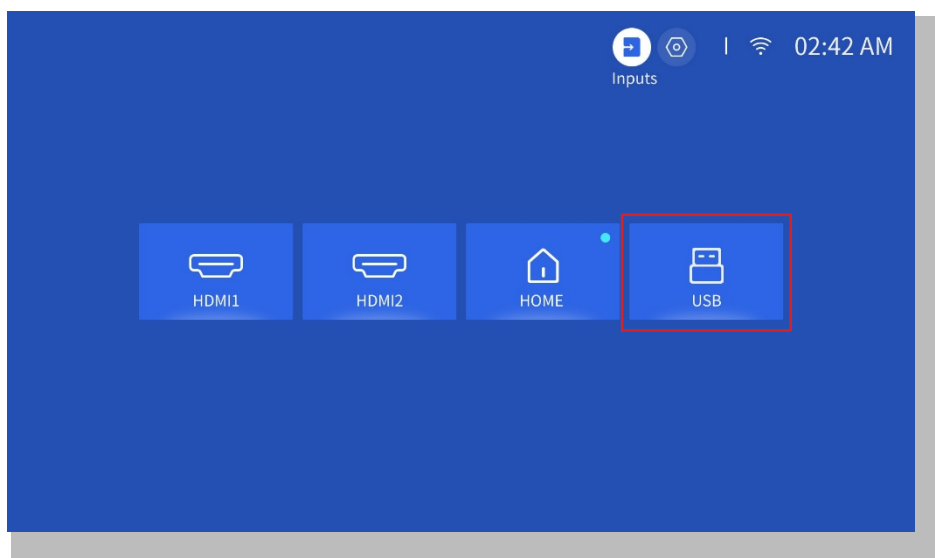
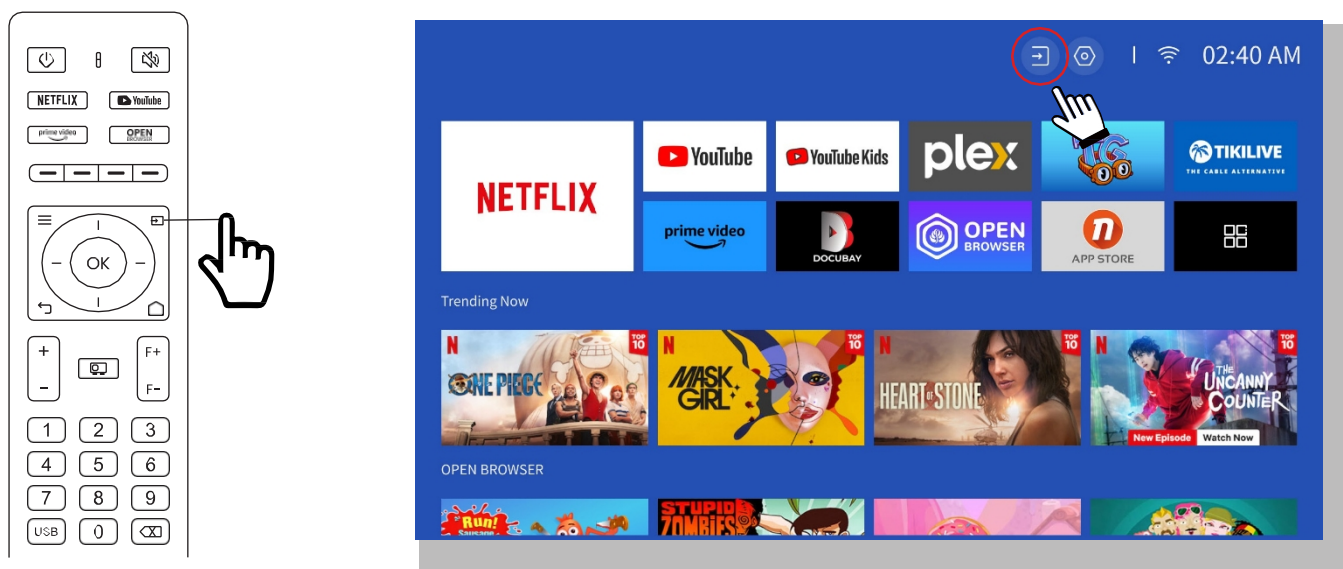

**Advarsel:** Hvis projektoren ikke kan genkende USB-disken, skal du bruge følgende metoder til at løse problemet.

1. Bekræft venligst, om din USB-disk opfylder følgende formater: (1) FAT32: 8G/16G/32G; (2) NTFS: 64G
2. Hvis USB-disken ikke genkendes/detekteres, skal du formatere den. Før du formaterer USB-disken, skal du sørge for at tage backup af alt. Efter formateringen vil alt være tabt for altid.
3. Hvis problemet stadig ikke er løst, bedes du sende dit problem til denne e-mail: [aftersales@yabertech.com](mailto:aftersales@yabertech.com)

## • HDMI-indgangstilstand

Tilslut din enhed med en HDMI-udgang til projektoren med det medfølgende HDMI-kabel. Tryk på knappen input source på fjernbetjeningen, og vælg HDMI1 eller HDMI2.

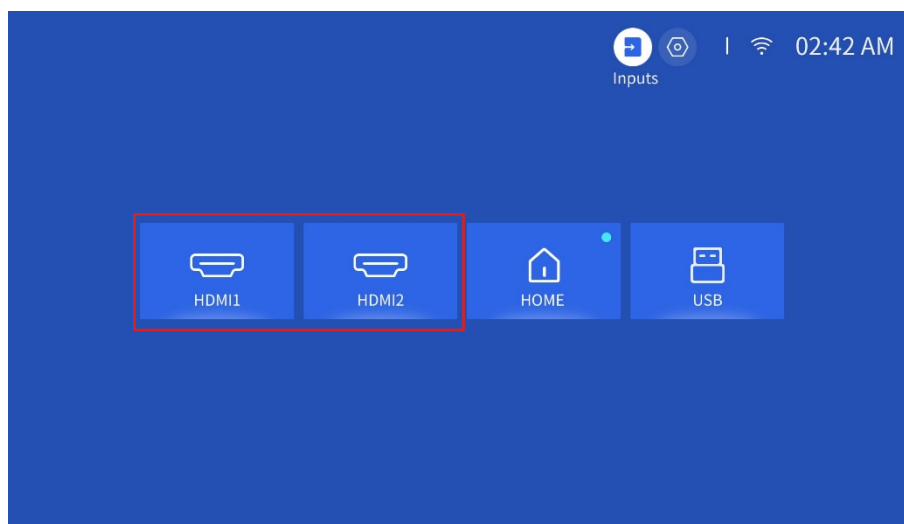
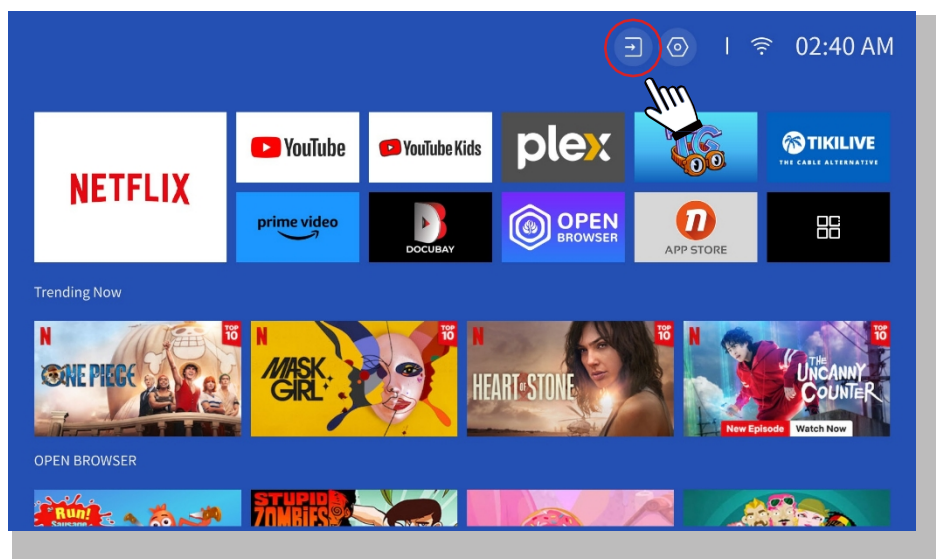
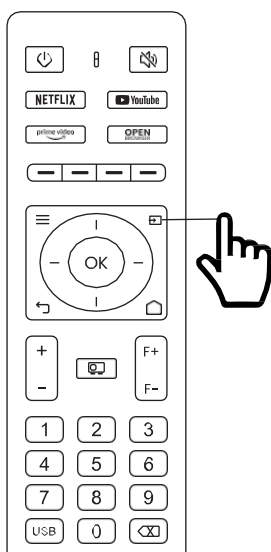

## • Tilslutning af højttaler og hovedtelefoner med kabel

Denne indstilling er ikke nødvendig for at vælge AV-indgangskilde

## 5. Screencast

### Tips til opvarmning:

1. Effektiviteten af skærmdeling med trådløs forbindelse vil blive påvirket af netværksmiljøet. En båndbredde på 100 Mbit eller mere anbefales ved brug af skærmdeling.
2. Sørg for, at din mobile enhed er tæt på projektoren, når du bruger trådløs forbindelse. En afstand inden for 1 meter anbefales.
3. Nogle mobile enheder understøtter muligvis ikke skærmdeling på grund af kompatibiliteten.
4. Hvis du har spørgsmål, er du velkommen til at sende en e-mail til YABER [via aftersales@yabertech.com](mailto:aftersales@yabertech.com)

### iOS Cast (til iOS-enheder)

## • iOS Wi-Fi-spejling

### Trin 1:

Tilslut projektoren og din mobile enhed til den samme routers WiFi

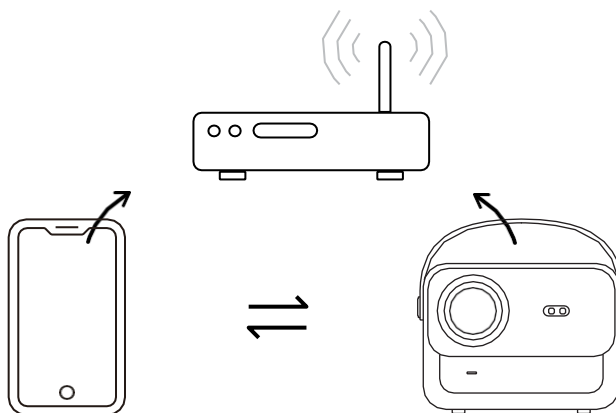

## Trin 2:

Gå til [Startside] -> [Mine apps] -> [App Assistant ]og vælg og download derefter ScreenShare

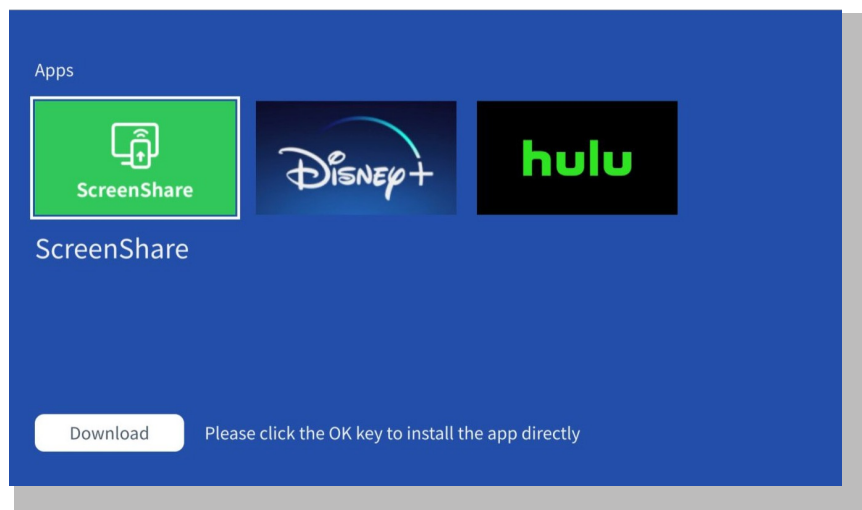
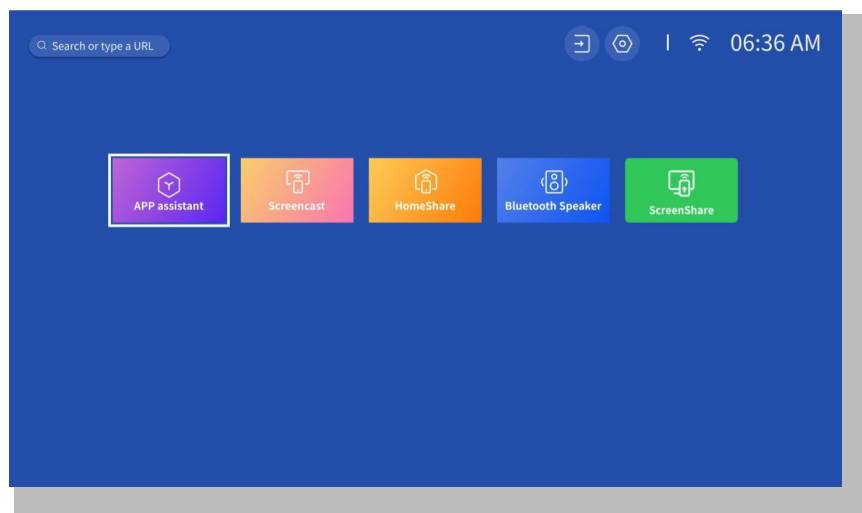
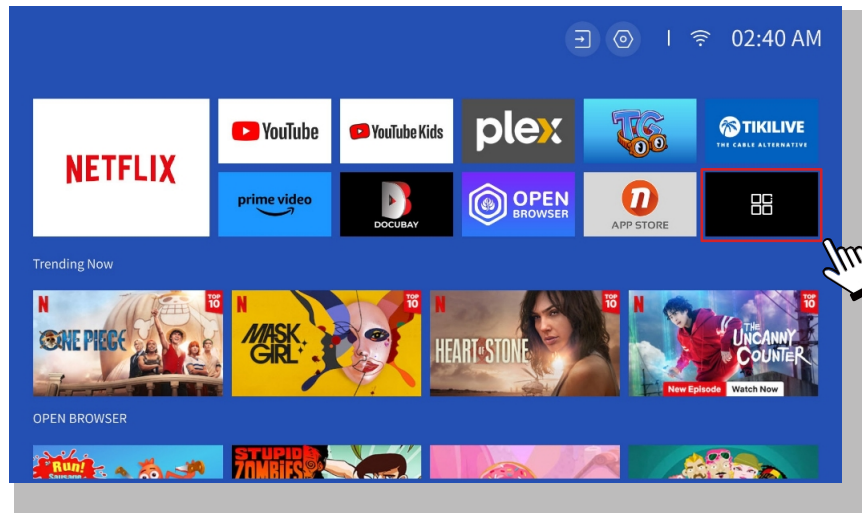

### Trin 3:

Gå tilbage til **[Mine apps]**-siden -> Start **[ScreenShare]**-appen, og bliv på den følgende side.

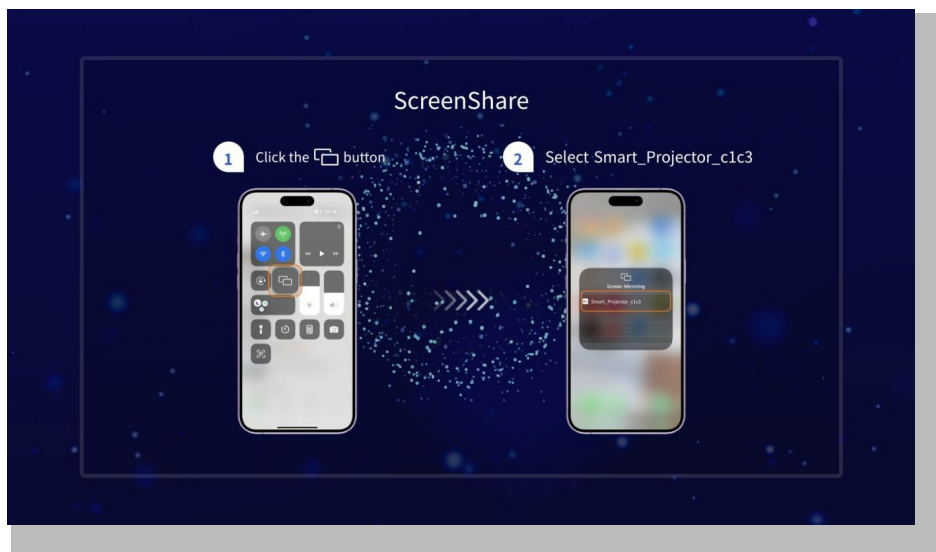
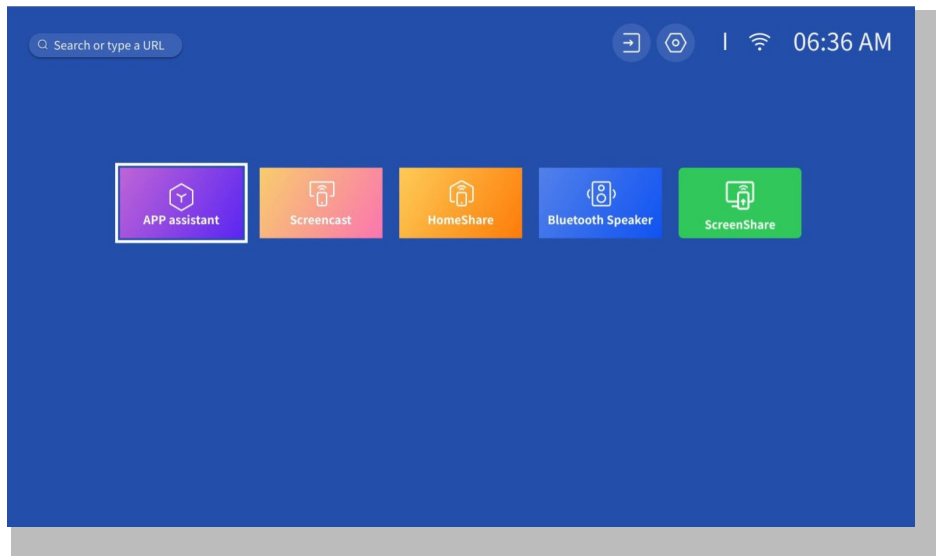

#### Trin 4:

Gå til **Kontrolcenter** på din iOS-enhed. Tryk derefter på **Screen Mirroring/Air Playing** for at søge efter projektoren.

#### Trin 5:

Vælg [**Smart\_Projector\_XXXX**] fra listen, og når forbindelsen er oprettet, vil indholdet på din iOS-enhed blive spejlet på projektionsskærmen eller væggen.

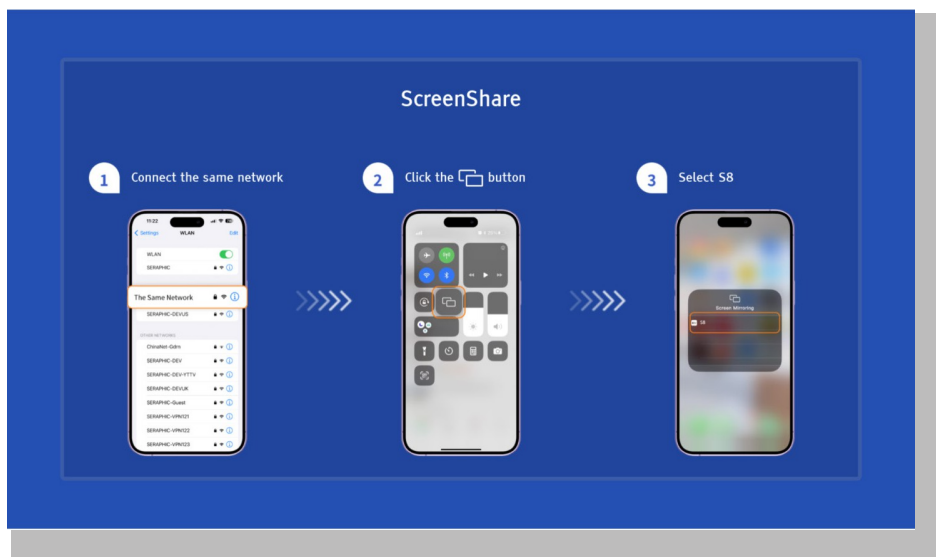

#### • iOS AP-spejling

##### Trin 1:

Tænd for Wi-Fi på din iPhone/iPad, og opret forbindelse til projektorens hotspot: [Smart\_Projector\_XXXX].

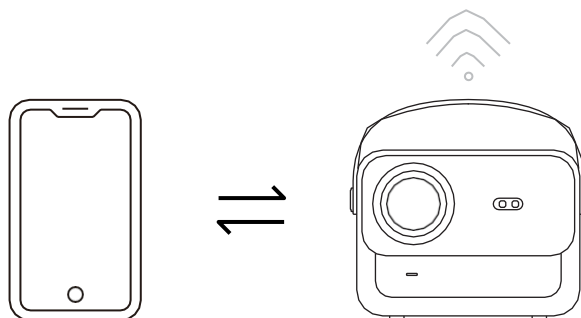

## Trin 2:

Tryk på  Screen Mirroring på iOS-enheden, og vælg derefter [Smart\_Projector\_XXXX].

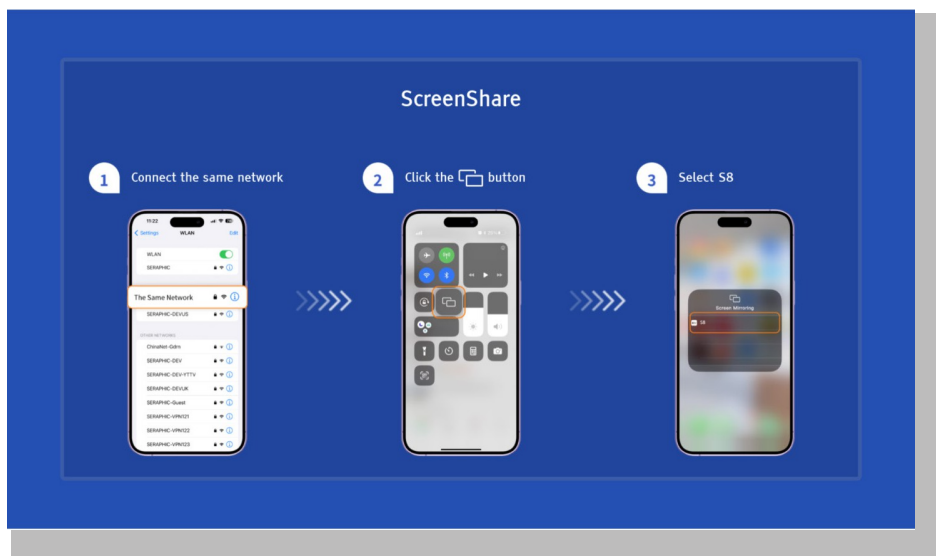

## Miracast (til Android-enheder)

**Advarsel:** For at aktivere denne funktion skal din Android-enhed understøtte Multi-Screen/Wireless Display. Navnet på "Multi-Screen" kan variere afhængigt af forskellige mærker af Android-enheder.

Trin 1: Aktivér Wi-Fi-funktionen på din Android-telefon (det er ikke nødvendigt at oprette forbindelse til Wi-Fi). Trin 2: Gå til startskærmen -> Mine apps -> ScreenCast

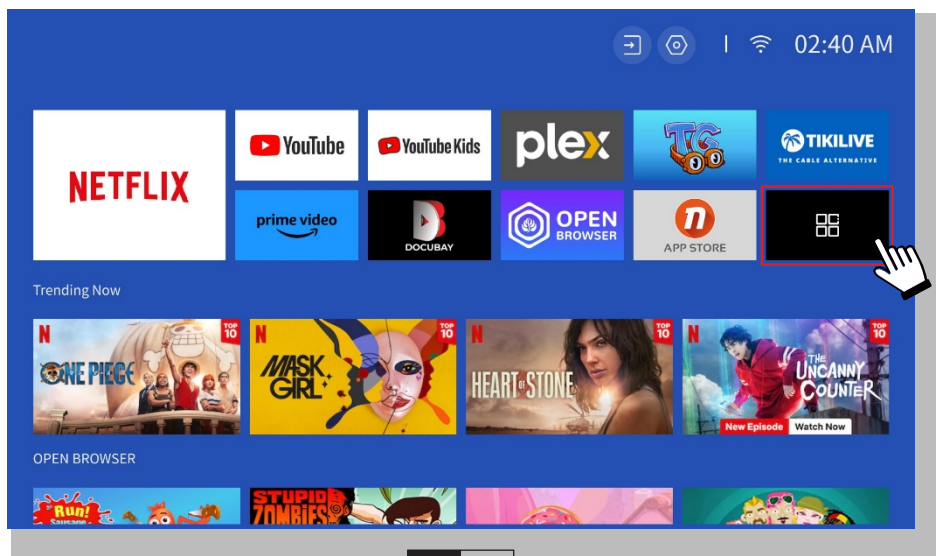

### Trin 3: Aktivér funktionen 'Multi-Screen/Wireless Display' på din Android-enhed

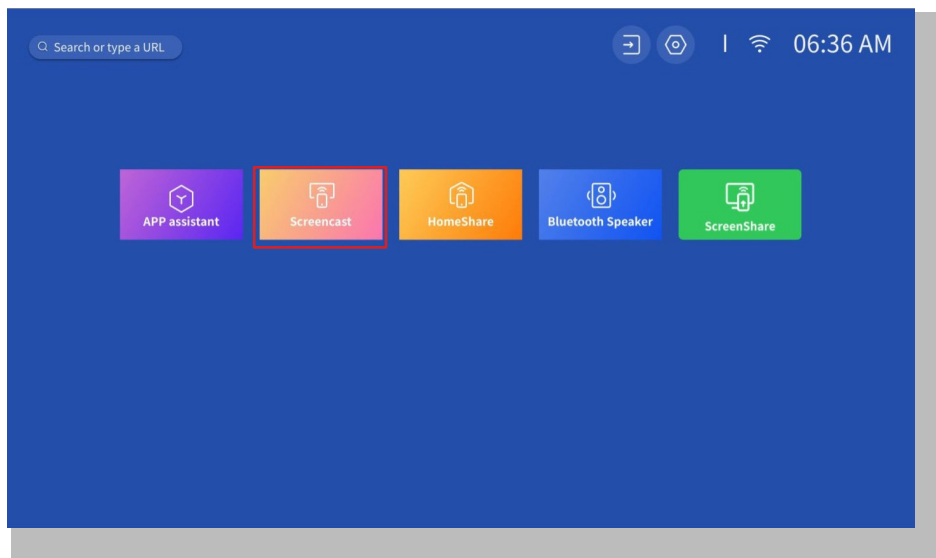

Trin 4: Vælg [Smart\_Projector\_XXXX] fra listen, og når forbindelsen er oprettet, vil indholdet på din iOS-enhed blive spejlet på projektionsskærmen eller væggen.

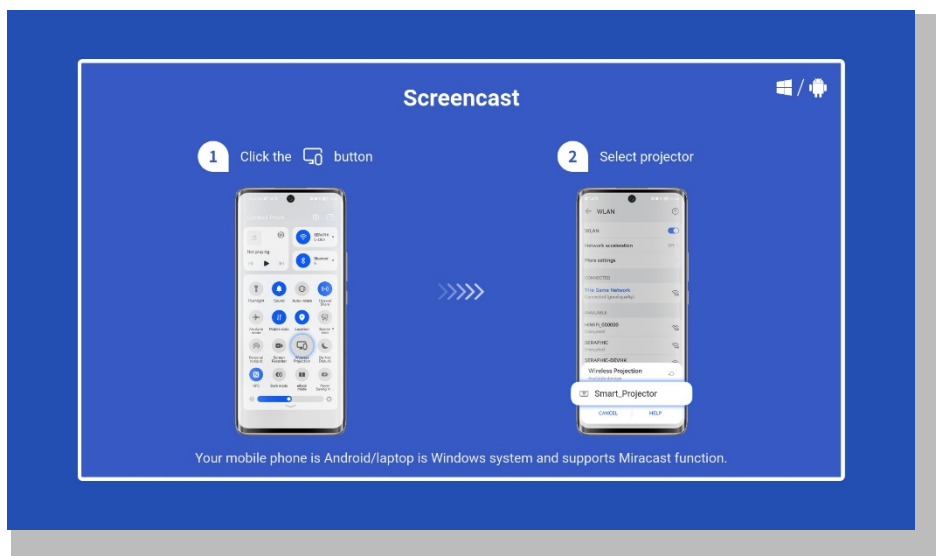



- DLNA

**Trin 1:**

Tilslut projektoren og din mobile enhed til den samme routers WiFi.

**Trin 2:**

Gå til Hjemmeside -> Mine apps -> HomeShare og bliv på den følgende side.

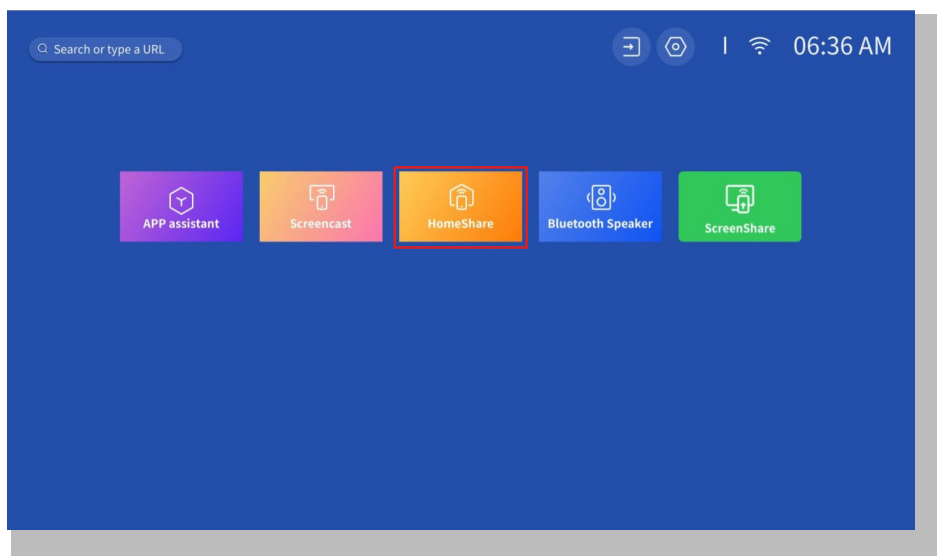
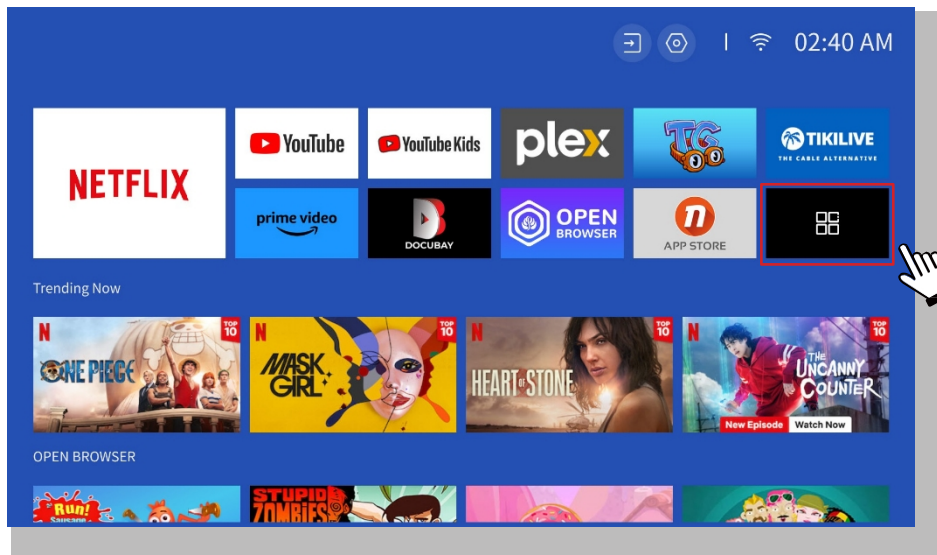

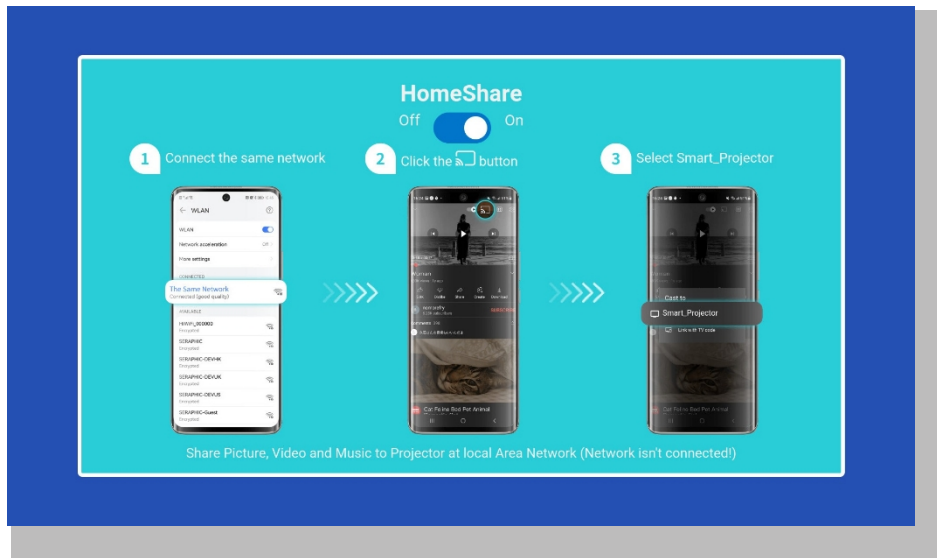

### Trin 3:

Start en videoafspiller-app på din mobile enhed, og vælg en video, der skal afspilles.

### Trin 4:

Tryk på  for at søge efter projektoren, og vælg [Smart\_Projector\_XXXX] for at oprette forbindelse. Indholdet på din enhed vil blive kastet op på væggen/skærmen.

### Bemærk:

Når du caster en video fra din mobile enhed, vises videoen kun på den projicerede skærm, og du kan stadig bruge din mobile enhed uden at afbryde videoen eller vise noget af dit andet indhold.

## 6. Bluetooth Indstilling

### • Opret forbindelse til en ekstern Bluetooth-højttaler

#### Trin 1:

Tænd for din Bluetooth-enhed, og gør den klar til en Bluetooth-forbindelse.

#### Trin 2:

Gå til Hjemmeside -> Indstilling -> Bluetooth for at scanne tilgængelige Bluetooth-enheder, vælg derefter din Bluetooth-enhed, og par den med projektoren:

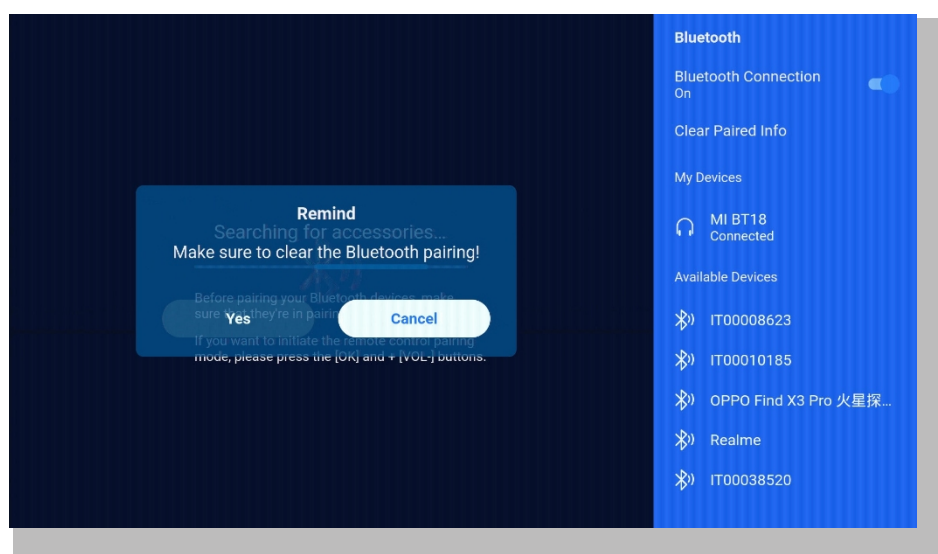

#### VIGTIGT:

Sammenlignet med en kablet forbindelse til en højttaler bruger en Bluetooth-forbindelse mere tid på at behandle digitale lyddata, konvertere dataene til et lydsignal og streamer signalet. Der kan være en forsinkelse eller et lille lag på lyden på grund af signalinterferens.

Det betyder, at lyden på højttaleren måske ikke er synkroniseret med billedet på projektoren, især når du bruger trådløs skærmspejling med WiFi- og Bluetooth-forbindelse på samme tid.

**Hvis du oplever denne situation, kan du tjekke følgende muligheder for at forbedre lyd kvaliteten:**

\* I stedet for at bruge trådløs skærmspejling og Bluetooth-forbindelse på samme tid anbefaler vi at bruge en HDMI-forbindelse via det medfølgende HDMI-kabel og Bluetooth-forbindelse samtidig. Hvis du stadig vil bruge trådløs skærmspejling, anbefales det at sende lyden ud via en kablet højttaler.

\* Flyt din Bluetooth-enhed tættere på projektoren.

\* Hold projektoren og din Bluetooth-højttaler væk fra andre Bluetooth-enheder for at undgå interferens.

\*Du kan muligvis justere latenstiden (Lip Sync) på den enhed, der afspiller videoen.

Måden at justere latenstiden på varierer med forskellige enheder; rådfør dig med enhedens producent.

På grund af kompatibilitetsproblemer mellem Bluetooth-højtalere/hovedtelefoner og projektoren kan nogle Bluetooth-enheder muligvis ikke parres med projektoren via Bluetooth-forbindelsen. Kontakt os venligst på [aftersales@yabertech.com](mailto:aftersales@yabertech.com) for yderligere hjælp

## • Opret forbindelse til enheden som Bluetooth-højtaler

### Trin 1:

Gå til Hjemmeside -> Mine apps -> Bluetooth-højtaler og bliv på den følgende side.

### Trin 2:

Aktivér Bluetooth-funktionen på din enhed, scan og tilslut projektoren.

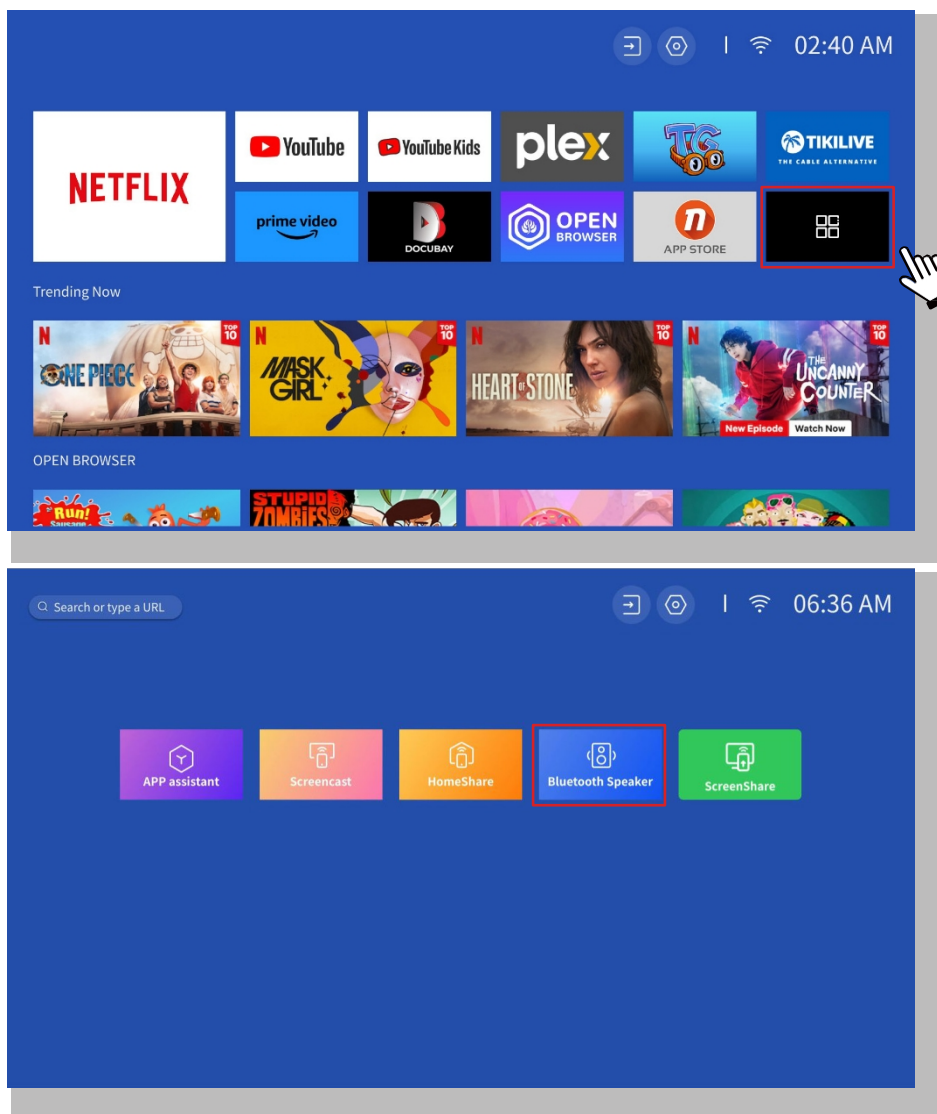

## 7. Andet Indstilling

### • Opsætning

Gå til startside -> Vælg [ **Setting** ] -> Vælg [ **Setup** ]. Brug piletasterne på fjernbetjeningen til at skifte menu, tryk på "OK" for at bekræfte og indstille.

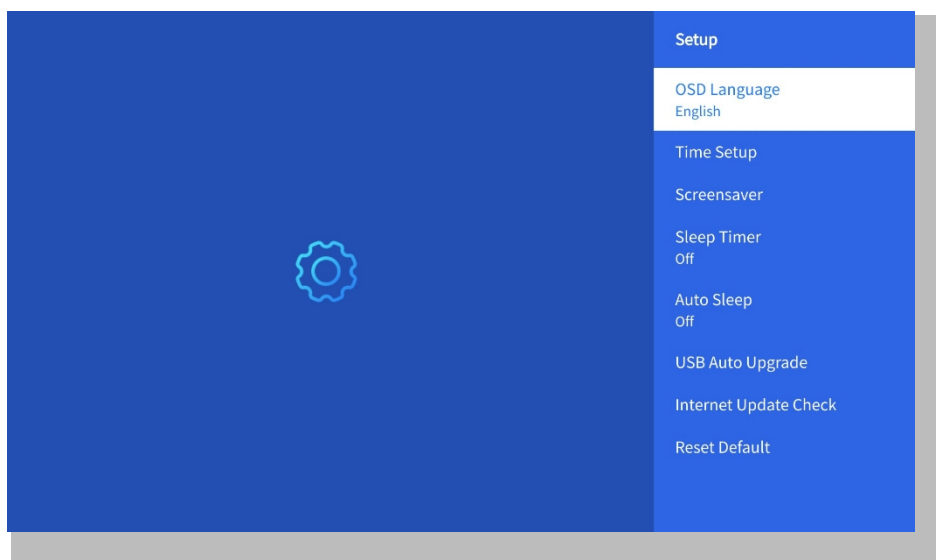

Menu	Indhold
OSD-sprog	Engelsk/Frankrig/Italiensk/Japansk etc.
Opsætning af tid	Indstil lokal tid
Screensaver	Tænd/sluk for pauseskærmen
Sleep-timer	On/Off: Indstil søvntiden fra 10 - 120 minutter
Automatisk søvn	On/Off: Indstil tiden fra 30 minutter -... 8 timer
Automatisk USB-opgradering	Lokal opdatering
Tjek af internetopdatering	Tjek internetmiljøet
Nulstil standard	Gendan fabriksindstillingerne

## • Menu for billedtilstand

Gå til startside -> Vælg [ Setting ] -> Vælg [ Picture Mode ]. Brug piletasterne på fjernbetjeningen til at skifte menu, og tryk på "OK" for at bekræfte og indstille.

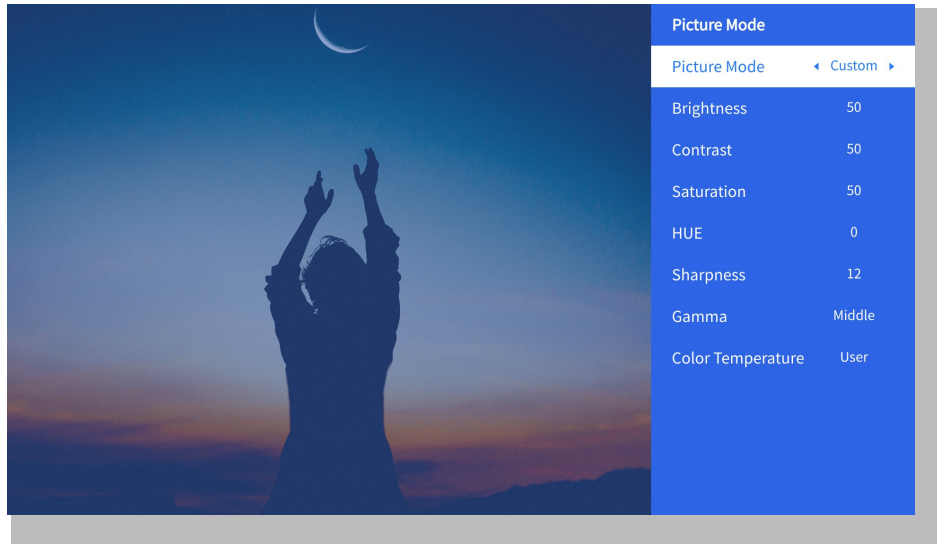

Menu	Indhold
Billedtilstand	Standard/Cinema/Sport/Vivid/Hi-Light/Custom
Lysstyrke	Indstil værdien for skærmens lysstyrke
Kontrast	Indstil værdien for skærmkontrast
Mætning	Indstil skærmens mætningsfarve
Hue	Indstil skærmens nuancefarve
Skarphed	Indstil værdien for skærmens skarphed
Gamma	Lys/mørk/midte
Farvetemperatur	Normal/Kold/Varm/Standard

## • Indstilling af lyd

Gå til startside -> Vælg [ **Setting** ] -> Vælg [ **Audio** ]. Brug piletasterne på fjernbetjeningen til at skifte menu, og tryk på "OK" for at bekræfte og indstille.

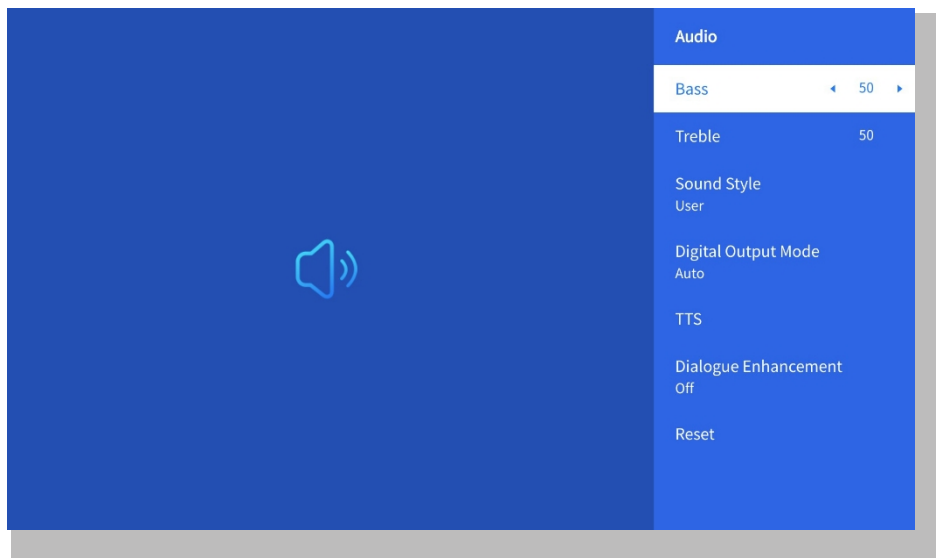

Menu	Indhold
Bas/diskant	Indstil foretrukne værdier
Lydstil	Bruger/Standard/Film/Musik/Sport/Vivid/Nyheder
Digital udgangstilstand	Auto/PCM/Dolby Audio-Dolby Digital/Dolby Audio-Dolby Digital Plus
Forbedring af dialog	On/Off: Samtaleforbedringsfunktion, stemme, udsendelsesfunktion til særlige personer Lav/Mellem/Høj

## • Omkring

Gå til startside -> Vælg [ **Setting** ] -> Vælg [ **About** ]. Brug piletasterne på fjernbetjeningen til at skifte menu, og tryk på "OK" for at bekræfte og indstille.

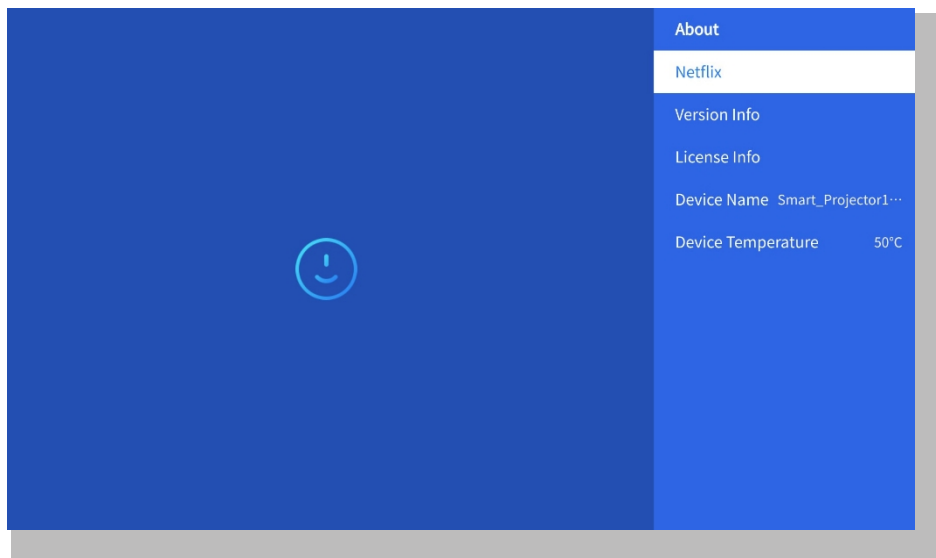

Menu	Indhold
Netflix	Netflix officielt licenseret
Info om version/licens	Se den seneste version/licensinformation
Enhedens navn	Projektorens modelnavn
Enhedens temperatur	50°C



## 8. Signalkilde

### ① USB-multimedieforbindelse

Vælg USB-signalkilden, så registrerer maskinen dem automatisk.

**Trin 1:** Vælg den ønskede kategori "**fotos**", "**musik**" eller "**video**" i hovedgrænsefladen, og tryk på "**OK**"-tasten på fjernbetjeningen for at gå ind i den tilsvarende kategori.

**Trin 2:** Vælg den fil, du vil afspille, og tryk på tasten "OK" for at afspille eller sætte filen på pause. (Du kan ikke indtaste den ønskede kategori uden at tilslutte en USB-disk).

**Bemærk:** For indstillingen "Office Suite" kan PPT/Excel/Word/TXT-filer ikke afspilles eller vises normalt.

### ② Tilslutning til pc

**Trin 1:** Opret forbindelse til computeren og U 12-projektoren med HDMI-kablet (medfølger).

**Trin 2:** Vælg den HDMI-kilde, der skal projiceres på projektoren;

**Trin 3:** På din bærbare computer skal du holde "Win+P"-tasterne nede for at skifte skærmtilstand.

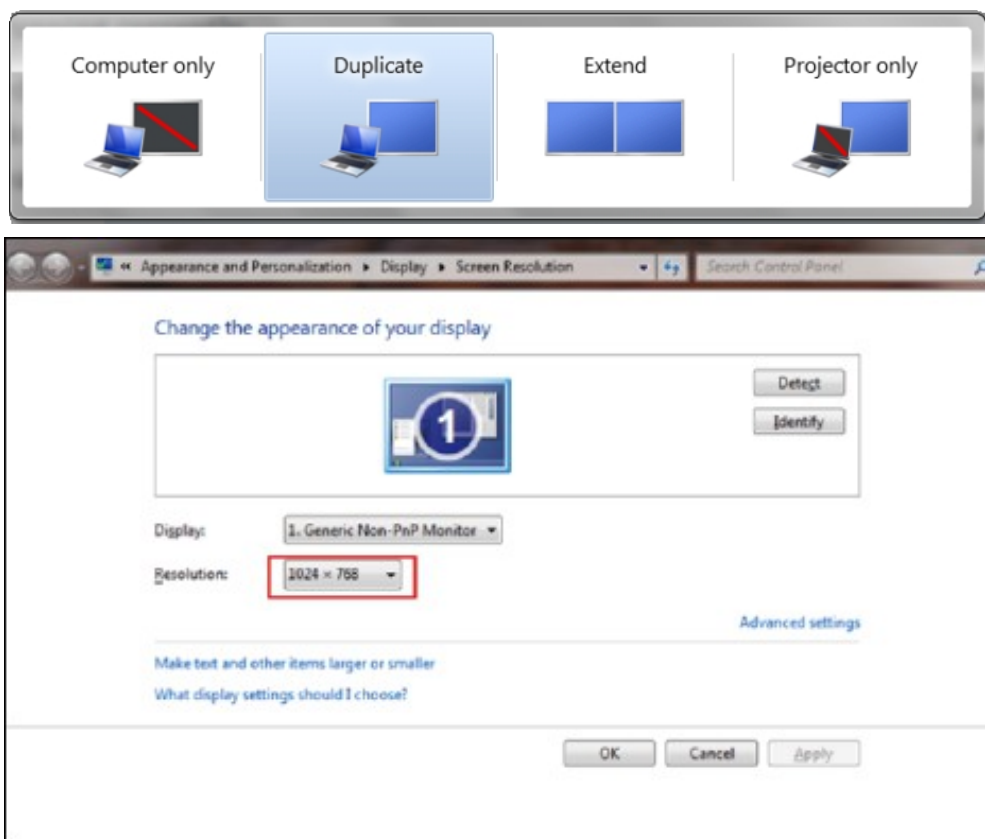

**Kun computer:** Det er standardindstillingen - vises kun på hovedskærmen.

**Duplikat:** Få alle skærme til at vise det samme ved at duplikere skrivebordet på hver skærm.

**Extend:** Få alle dine skærme til at fungere som én stor skærm, der udvider skrivebordet på tværs af dem alle.

**Kun projektor:** Viser kun på den sekundære skærm som en projektor.

Følg disse trin for at ændre skærmopløsningen i Projector Only-tilstand:

Trin: **Start -> Kontrolpanel -> Udseende og personalisering -> Juster skærmopløsning**

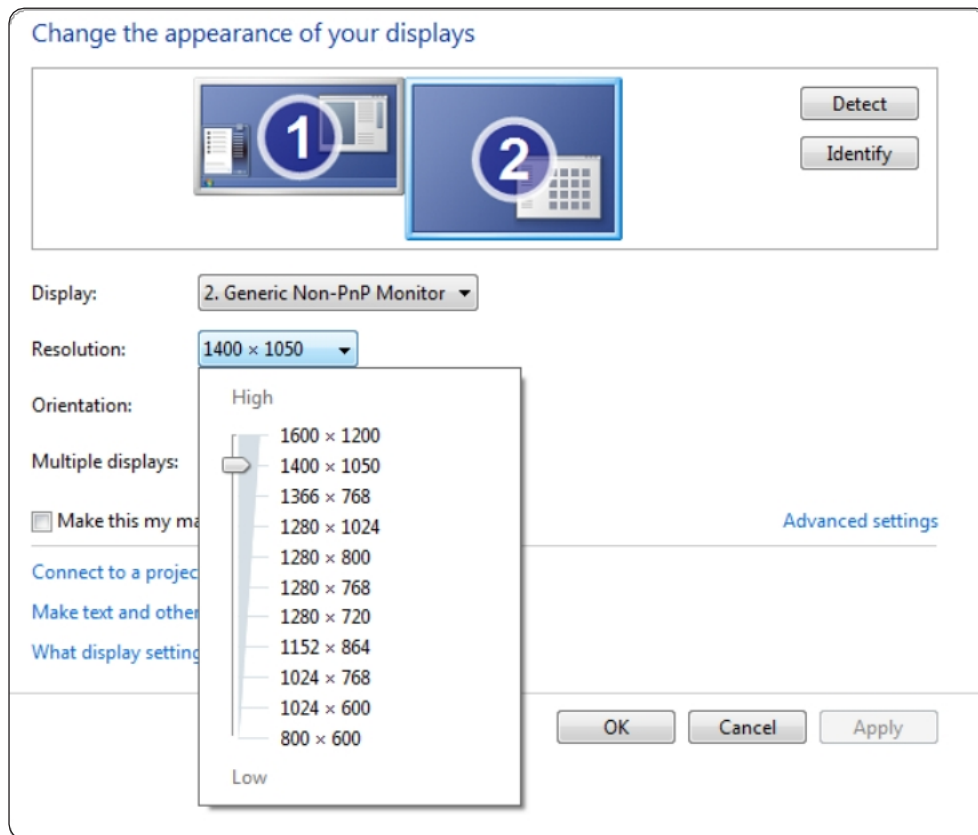

### ③ Tilslutning til MacBook eller MacBook Air

Trin 1: Brug en **Type-C til HDMI-adapter** til at tilslutte din MacBook, eller en **Mini Display til HDMI-adapter** til at tilslutte din MacBook Air. (**Adapteren medfølger ikke**)

Trin 2: Vælg mediesignalkanal: "HDMI"

#### ④ Forbindelse med XBOX/PS5

Trin1: Brug **HDMI-kabel** til at forbinde til

XBOX/PS5 Trin2: Vælg mediesignalkanal: "**HDMI**"

Trin3: Fortsæt

#### ⑤ Tilslutning til dvd-afspiller:

Trin 1: Brug et HDMI-kabel til at tilslutte dvd-

afspilleren Trin 2: Vælg "HDMI"-tilstand for

tilslutning Trin 3: Tast "Menu

Trin 4: Skift PC-tilstand fra [On] til [Off] for at undgå risikoen for hvide pixelkanter i billedet.

## 9. Tænd Tilstand

I Power On Standby-tilstand skal du tilslutte strømforsyningen, og Power LED'en på projektoren vil lyse. Du skal trykke på tænd/sluk-knappen for at tænde projektoren. Hvis den er sat til Power On, tændes maskinen automatisk, når netledningen er sat i.

## 10. Sikker nedlukning af

1. Tryk på tænd/sluk-knappen på projektoren eller fjernbetjeningen, og tryk derefter på OK-tasten for at slukke for projektoren.
2. Tag projektorens netledning ud af stikkontakten.
3. Dæk linsen til, og opbevar projektoren på et køligt og tørt sted.
4. Hvis du ikke kan dække linsen, skal du justere linsen fremad eller bagud ved at trykke på F+- og F--knapperne på fjernbetjeningen, før du lukker ned.

# Vedligeholdelse Tips

## • Pleje af projektorer

1. Placer ikke projektoren i et for varmt eller for koldt rum, da høj eller lav temperatur vil forkorte enhedens levetid. Arbejdsmiljøet bør helst være 5°C-35°C.
2. Hvis der er sorte pletter på projektionsskærmen, skal du ikke bekymre dig. Kontakt venligst [aftersales@yabertech.com](mailto:aftersales@yabertech.com) via e-mail, så kan vi sende dig en video om, hvordan du fjerner støvet.
3. Projektoren skal være strengt beskyttet mod kraftige stød, kompression og vibrationer.
4. Linsen, som er projektorens kernekomponent, er direkte relateret til billedets definition og effekt. Rengør linsen, når du bemærker snavs eller støv på overfladen. Brug en beholder med trykluft til at fjerne støv fra linsen. Hvis der er snavs eller pletter, skal du bruge rengøringskluden til forsigtigt at tørre linsens overflade af.



**Scan og download PDF-  
brugermanualen**

## **Hvor kan man få mere hjælp?**

✉ [service@yaber.com](mailto:service@yaber.com)   ✉ [aftersales@yabertech.com](mailto:aftersales@yabertech.com)   🌐 [www.yaber.com](http://www.yaber.com)

▶ [@Yaber Entertainment Projector](#)

📘 [@yaber](#)

# Yaber

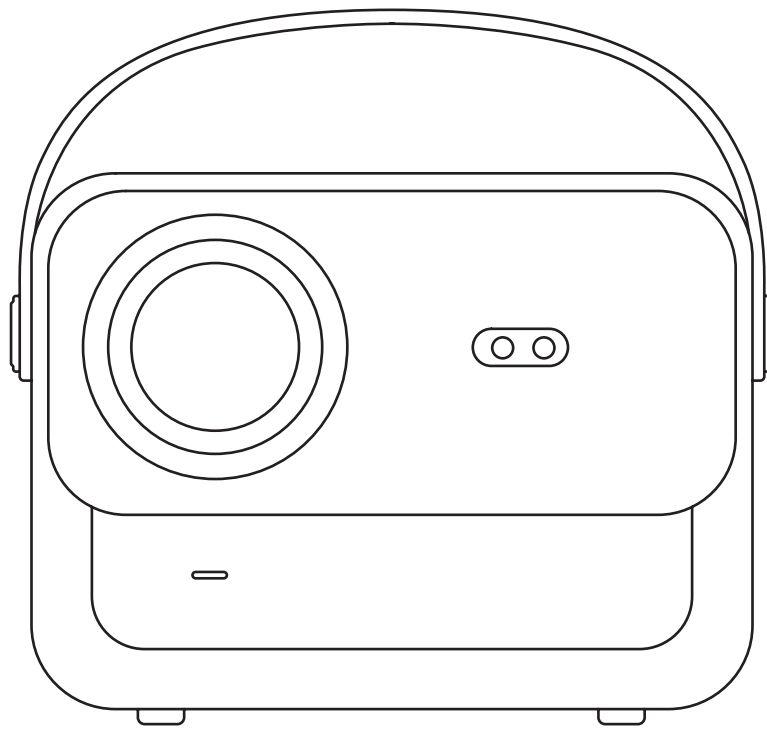

## U12 PROJECTOR

# CONTENTS

<b>YABER Lifetime Professional Support</b>	<b>04</b>
<b>Precaution</b>	<b>04</b>
<b>Package List</b>	<b>05</b>
<b>Projector Specifications</b>	<b>06</b>
<b>Projector Overview</b>	<b>07</b>
<b>Remote Control Overview</b>	<b>08</b>
<b>Base Installation</b>	<b>09</b>
<b>Install on the Ceiling</b>	<b>10</b>
<b>Distance and Projection Size</b>	<b>10</b>
<b>Adjustable base mount</b>	<b>11</b>
<b>Connect Devices</b>	<b>11</b>
<b>Operation</b>	<b>12</b>
1. Starting Up the Projector	12
2. Image Adjustment	13
3. Play Content from Officially Licensed Apps	16
4. Projection Connection and Input Source	17
5. Screencast	19
6. Bluetooth Setting	27
7. Other Setting	29
8. Signal Lines Connection	33
9. Power On Mode	35
10. Safe Shutdown	35
<b>Maintenance Tips</b>	<b>36</b>

# YABER Lifetime Professional Support

Dear valued customer,

Thank you for choosing Yaber U12 projector. This manual will help you navigate through all the features.

We understand that there may be many questions and concerns that arise during the use of the projector. We are also eager to hear your feedback.

However, leaving a review on the product page does not provide the fastest solution. Many common problems, such as inability to autofocus or keystone, Dolby sound issues, WiFi or Bluetooth connection issues, can usually be resolved with appropriate settings adjustments.

If you encounter any issues, feel free to send your **order number** and the problem to us at [aftersales@yabertech.com](mailto:aftersales@yabertech.com).

Rest assured, our service team will offer the solution to you with 24 hours.

Your satisfaction is our top priority, and we encourage you to thoroughly explore the contents of this manual.

We wish you an outstanding experience with the U12.

Yaber Consumer Service Team

## Precaution

### 1. Suitable Environment (5°C - 35°C)

Ensure the projector is placed in an environment with a suitable temperature, as extreme heat or cold may impact its lifespan. Avoid placing it in damp environments, such as damp basements or near swimming pools.

### 2. Adequate Ventilation

Please position the projector in a well-ventilated area to prevent overheating during operation, which may cause power cuts or screen flickering issues.

### 3. Avoid Prolonged Continuous Use

Please refrain from keeping the projector running for extended periods. We recommend limiting each session to no more than 3 hours to prevent component damage due to prolonged exposure to high temperatures.

### 4. Power

Please ensure the power source is within the required power range. During thunderstorms, please unplug the power cord from the projector.

### 5. Safely Care

Handle the projector with care to prevent strong impacts, extrusions, or vibrations, as these may result in internal circuit faults. Avoid moving it during such conditions.

### 6. Lens Maintenance

The lens directly affects picture quality. Excessive dust accumulation can degrade image quality. Use a soft cotton cloth to gently wipe the lens surface. Avoid using hard cloth or abrasives, as they may damage the glass lens.



# Package List

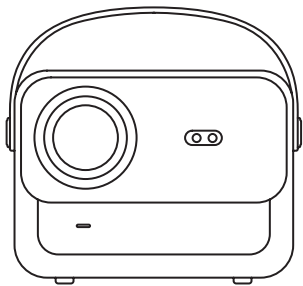

U12 Projector

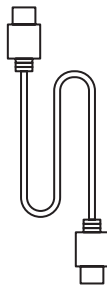

HDMI Cable

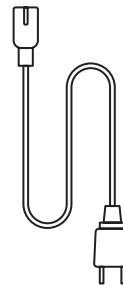

Power Cord



Remote Control

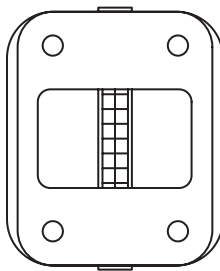

Projector Base

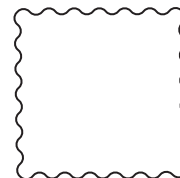

Cleaning Cloth

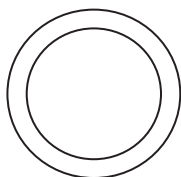

Lens Cover

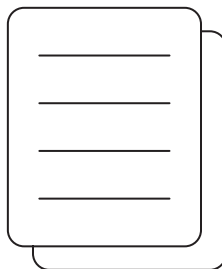

Quick Start Guide

# Projector Specifications

Model No. U12			
Focus	Auto/Eletric	Keystone Correction	Auto/Eletric
Light Source	LED	Display Technology	LCD
Aspect Ratio	16:9/4:3	Interfaces	USB2.0*2/ HDMI1.4*2/ 3.5mm Audio Out*1, Lan*1
Projection Ratio	1.36:1	Recommended Projection Distance	1.3~5.0m (4.5~16.4 Ft.)
Native Resolution	1920*1080P	Unit Dimension	9.8*8.8*7.6 inches (25*22.5.*19.3CM) 7.27lbs (3.3KG)
Power Voltage	100-240V/50-60Hz 2A	Power Consumption	140W
Projector Weight	7.27 lbs/3.3 kg (With Base)	Projection Method	Front/Rear on Desk, Front/Rear on Ceiling
Picture Format	JPEG, GIF, BMP, PNG, JPG		
Audio Format	MP3,WAV,MKA,OGG,FLAC,Dolby Audio		
Video Format	AVI,TS,MPEG,MP4,MOV,M2TS,MKV,FLV,VOB,DAT,M4V,ASF,F4V,3G P,3G2,TP,TRP,RMVB		

# Projector Overview

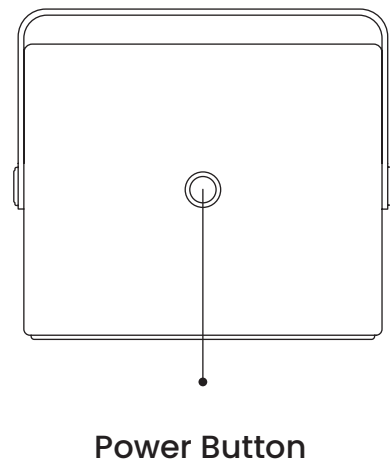
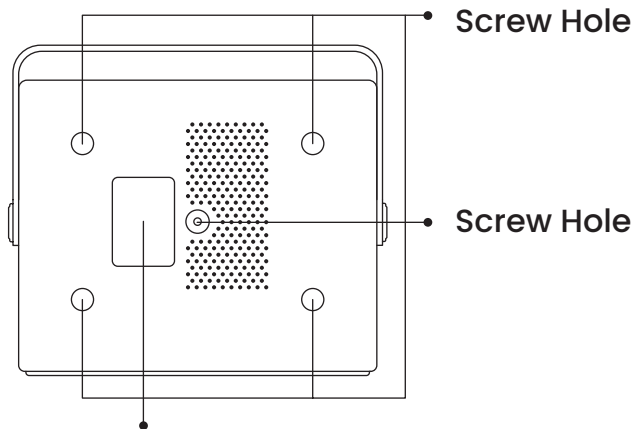
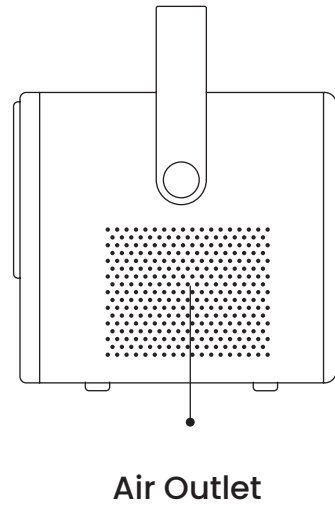
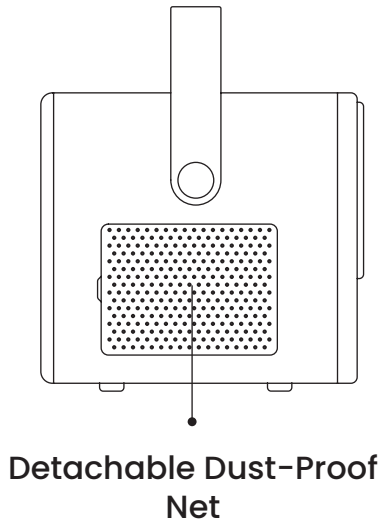
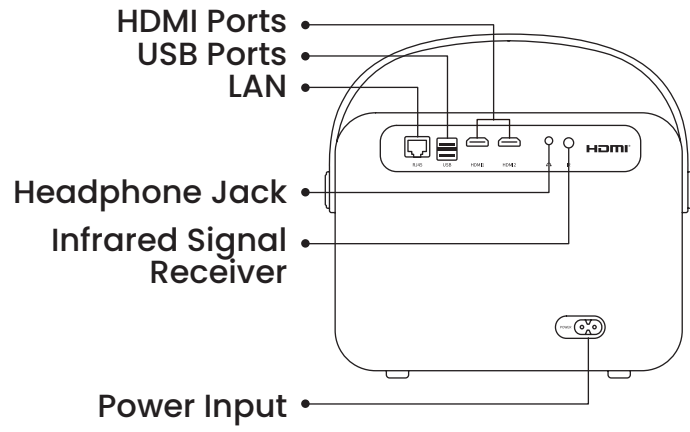
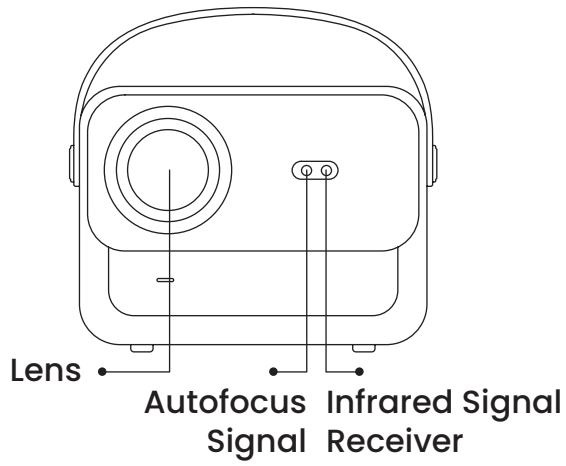

# Remote Control Overview

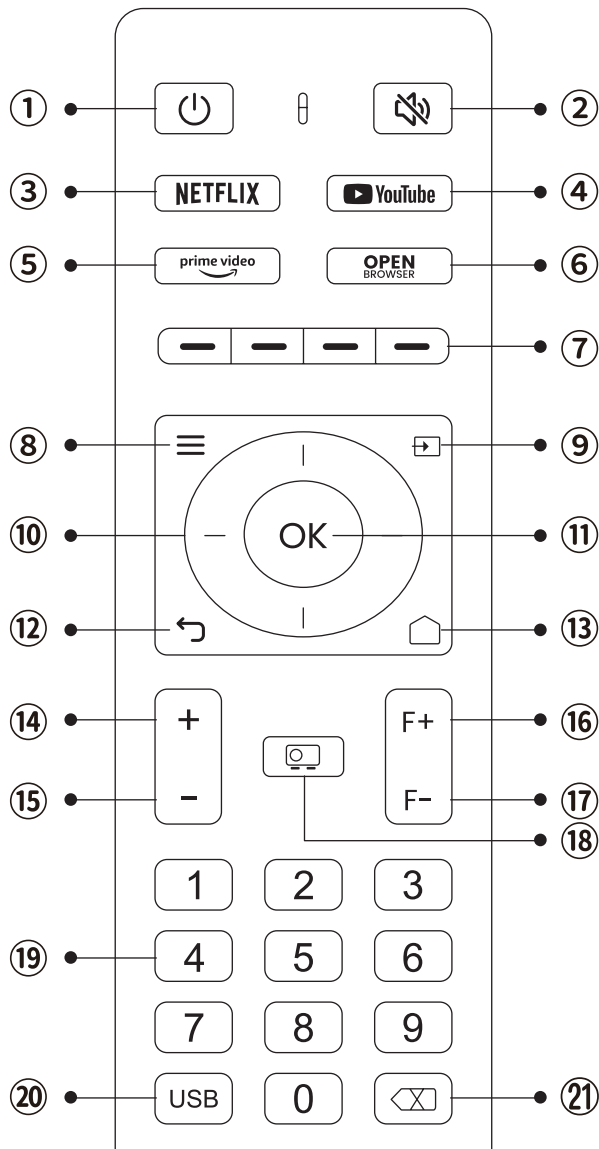

1. Power
2. Mute
3. NETFLIX
4. YouTube
5. Prime Video
6. Open BROWSER
7. Red/Green/Yellow/Blue keys
8. Menu
9. Input Source
10. Arrow keys
11. Confirmation key
12. Back
13. Homepage
14. Volume+
15. Volume-
16. Focus+
17. Focus-
18. Projection mode
19. Number
20. USB
21. Backspace

## • Prepare the remote control

1. Open the battery compartment.
2. Insert two AAA batteries with correct polarity indicated.
3. Close the battery compartment.

**Note:** You must use the Yaber remote control to complete the first time setup of the projector.

# Base Installation

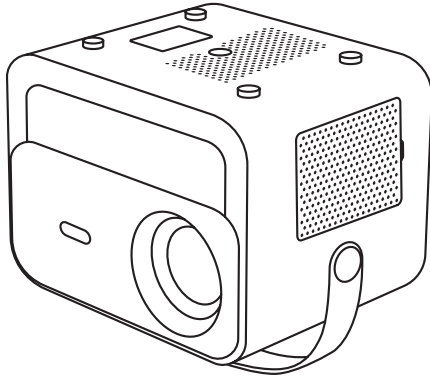

1. Turn the machine over, back side up.

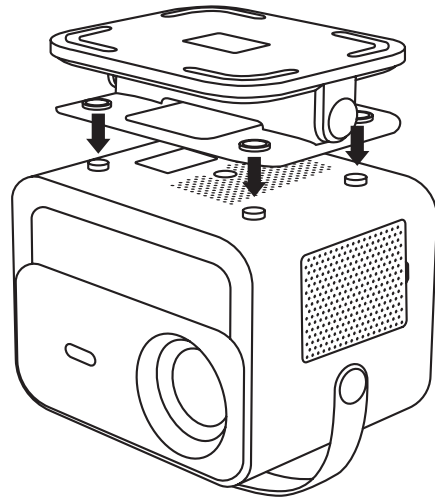

2. Match the holes of the base to the screw holes on the projector.

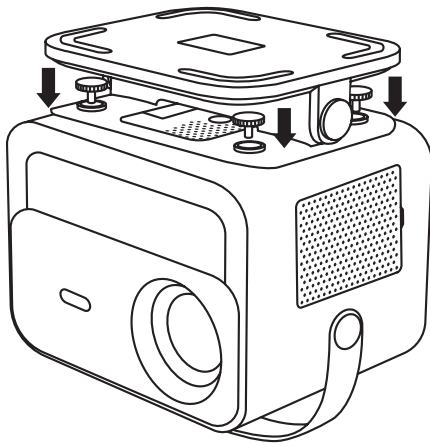

3. Tighten the screws in the accessory box.

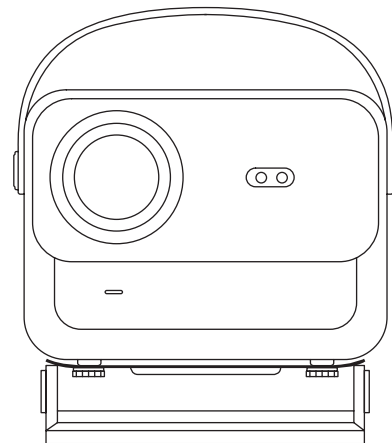

4. Complete the installation.

## Install on the Ceiling

1. Prepare a universal projector ceiling mount. **(Not included in the package)**
2. Use **M5\*15mm** screws to securely install the projector on the ceiling using the hanger frame.

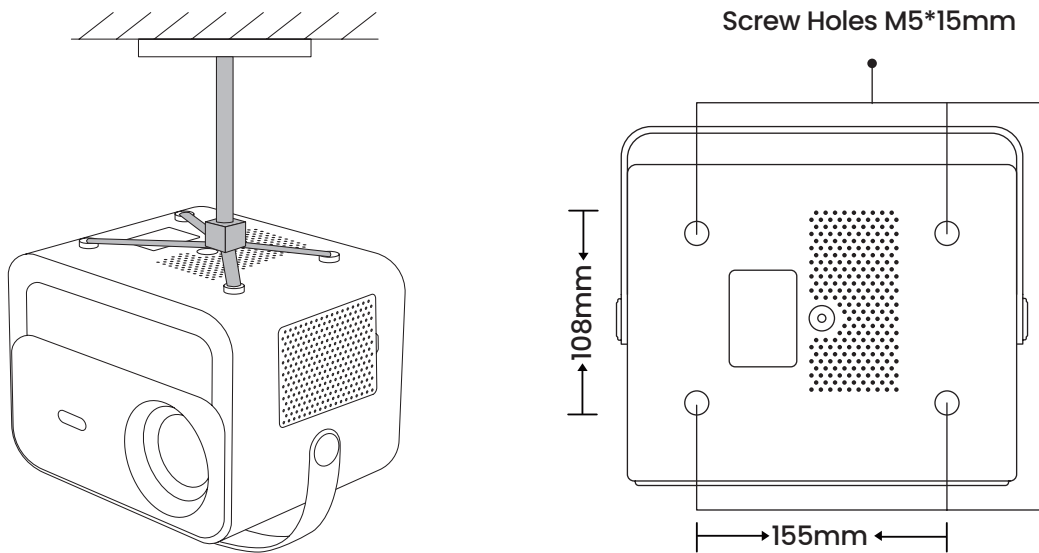

## Distance and Projection Size

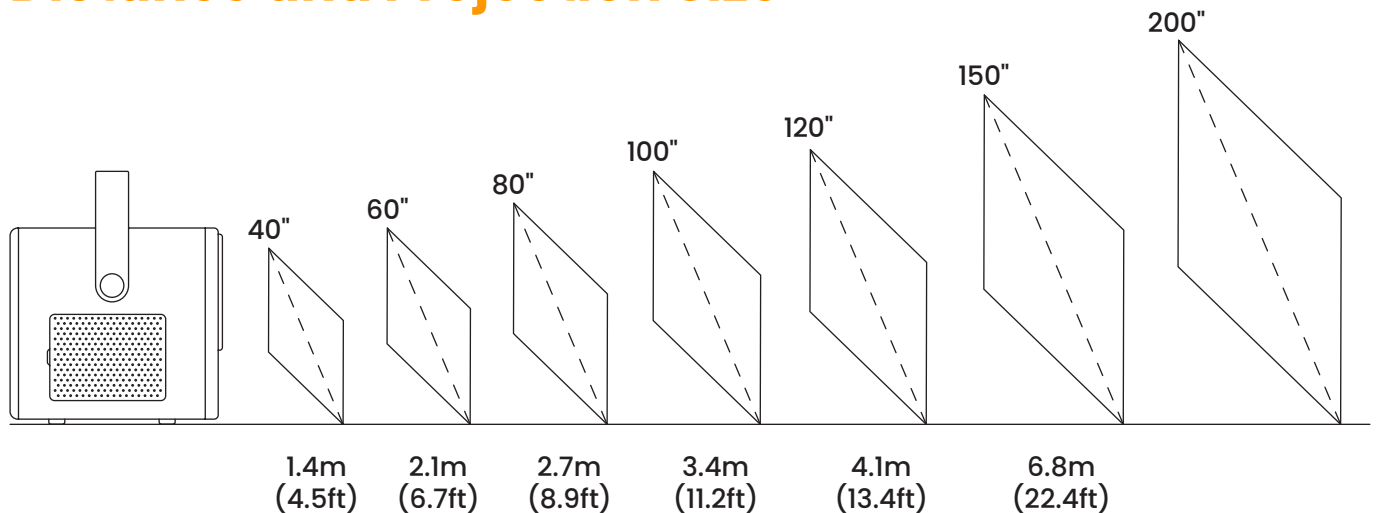

The **recommended projection distance** is about **8.9 ft**, and the **shortest projection distance** is 4.5 ft.

The image size depends on the **distance between projector and screen**.

There may be **3%** deviation among above listed data. Different settings cause various distances.

## Adjustable base mount

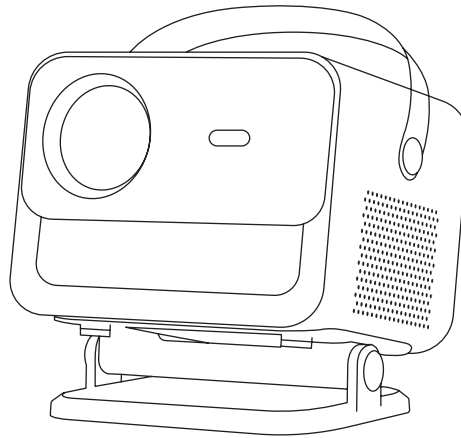

Max Degree:  $\pm 30^\circ$   
Recommend Degree:  $\pm 15^\circ$

You can adjust the projection angle by rotating the Stand.

The maximum adjustment angle for the stand is  $\pm 30^\circ$ , but for optimal auto-focus and auto-keystone effects, we recommend using angles within  $\pm 15^\circ$ .

## Connect Devices

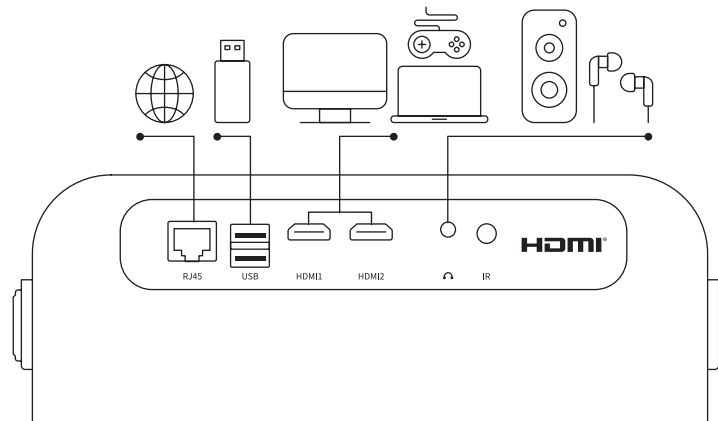

The projector has 6 ports, LAN/HDMI port\*2/USB port/USB-C port/Audio out. Please select the correct connecting ports to connect your devices.

# Operation

## 1. Starting Up the Projector

### • Power on

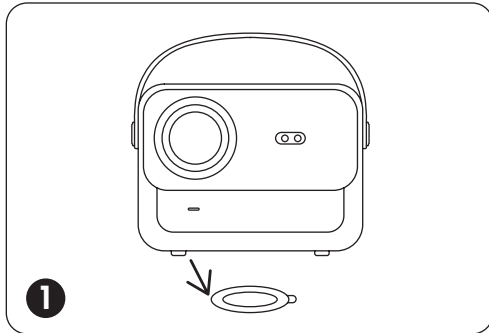

Take off the protective cover.

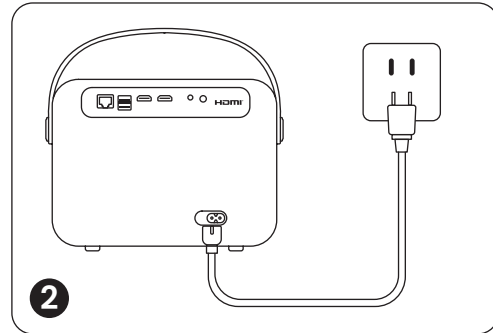

Connect the power cable to an outlet.

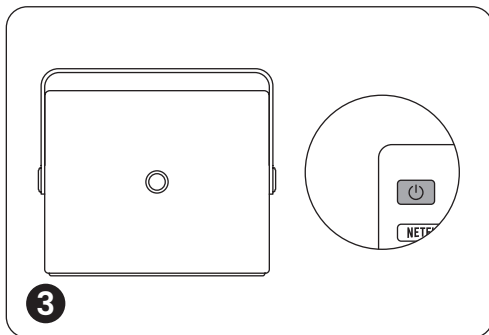

Press the **power button** once to turn on the projector.

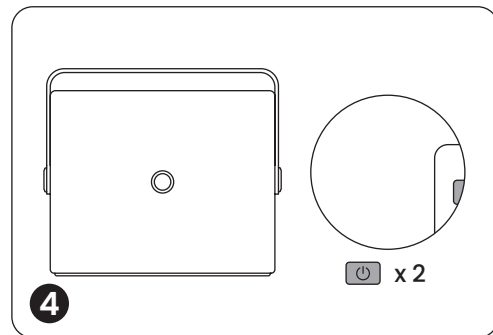

Press the **power button** twice to turn off the projector.

**Notice:** When you connect the power cord to projector, the orange light will flash 10 seconds. Please wait patiently until the power light stop blinking.

Orange power Light on --- Standby Mode  
Orange power Light off --- Working Mode

### • First time setup

When you turn on the projector for the first time or the projector is reset to the Factory Default Settings, you are prompted to make the first time setup.

After setup, the projector will go to the Homepage.



## 2. Image Adjustment

### • Auto Focus

When the projector is turned on, please wait for a few seconds, it will automatically adjust the focus. (If not, ensure the auto focus function is activated in Settings -> Focus -> Auto Focus -> On)

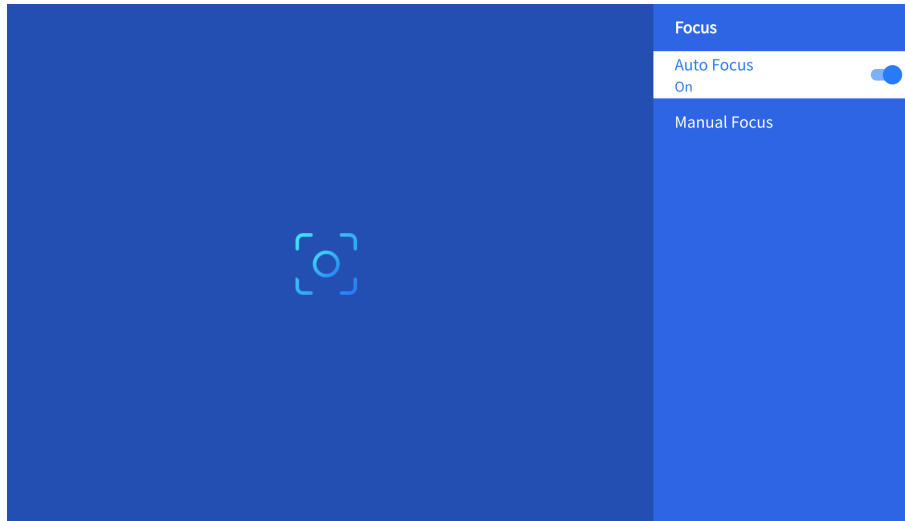

### • Electric Focus

You can also adjust the clarity of the screen by clicking or holding down the F+ and F- buttons on the remote control.

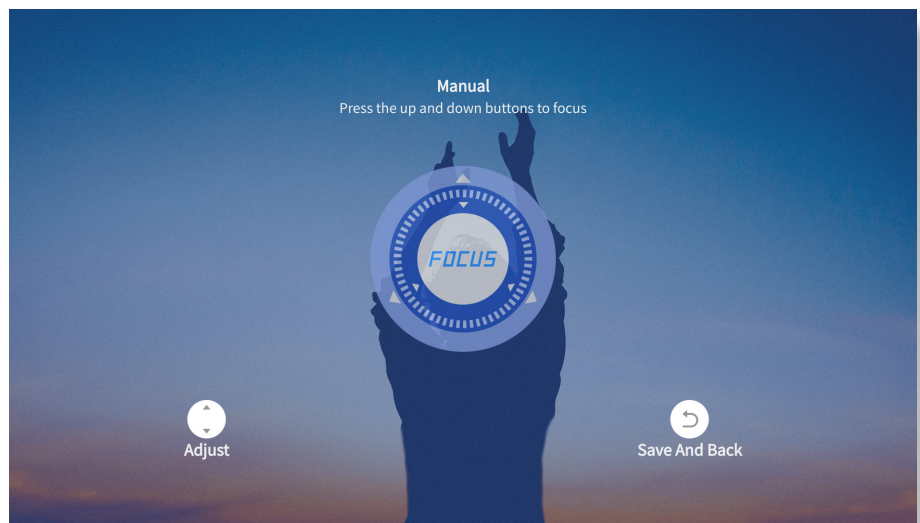
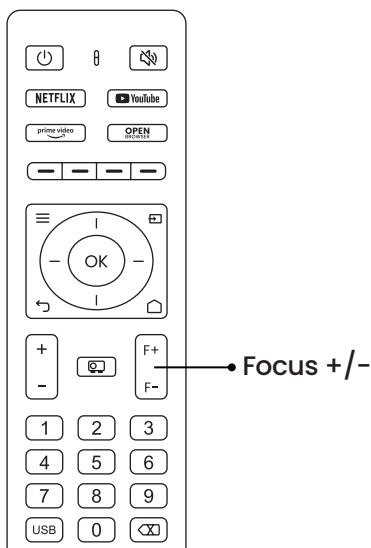

## • Auto Keystone Correction

Please place the projector horizontally face to the wall first.

After turn it on, it will automatically adjust the screen to a regular shape.

(If not, ensure the auto keystone function is activated in Settings -> Keystone -> Auto Keystone -> On)

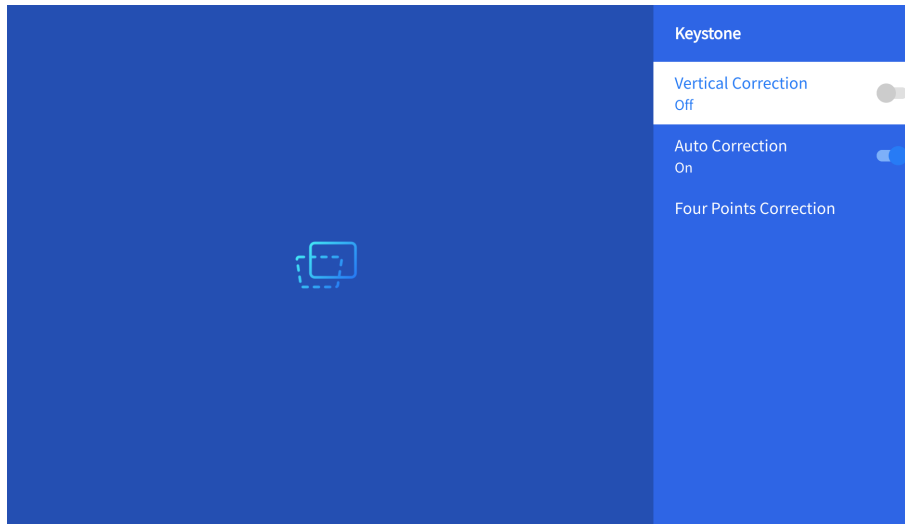

## • Manual Keystone Correction

Go to Setting-> Keystone -> Four Points Correction

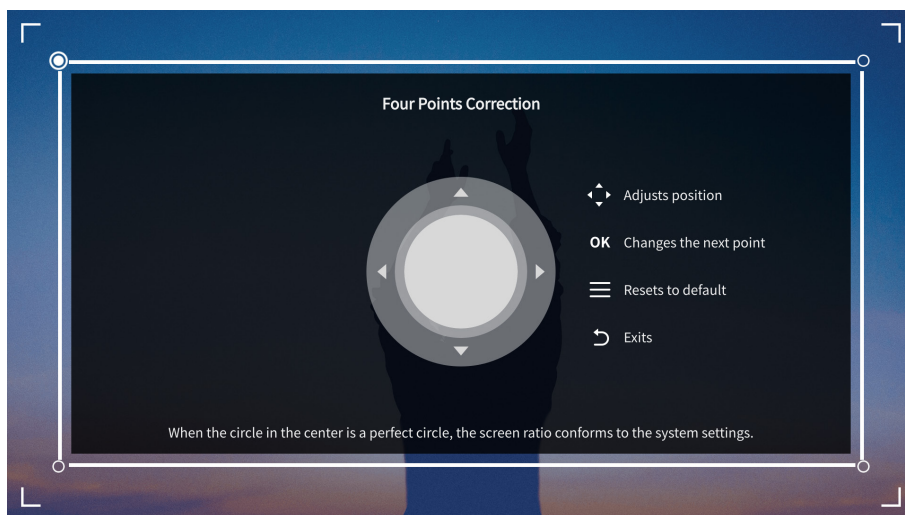

**Tips:** When the projector detects shaking or rapid movement, it will automatically initiate autofocus adjustment and keystone correction to ensure optimal image quality. If you encounter unclear images or an imperfectly squared display, please use the remote control's focus button for manual adjustment or utilize the four-point keystone correction to manually correct the image shape.

## • Projection Mode

Go to Setting-> Projection to select the appropriate projection mode based on the placement of the projector.

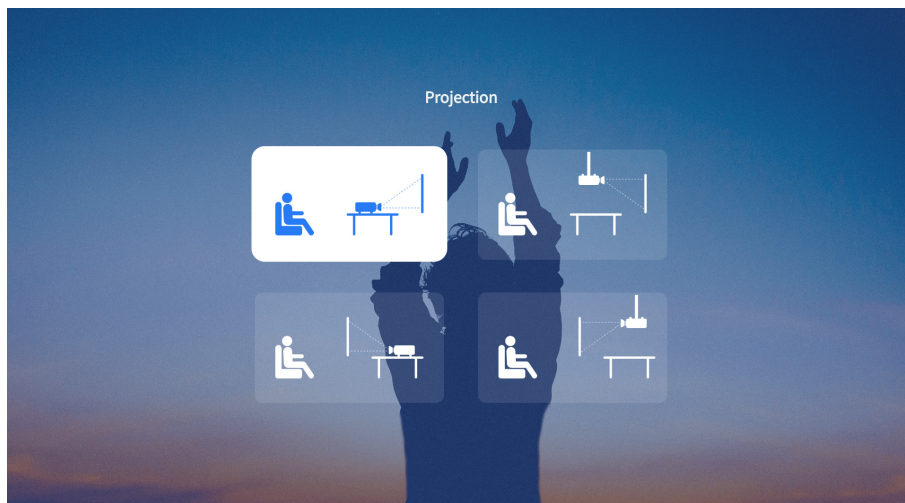

## • Zoom

Go to Setting-> Zoom to reduce or enlarge the image size between 50% to 100%.

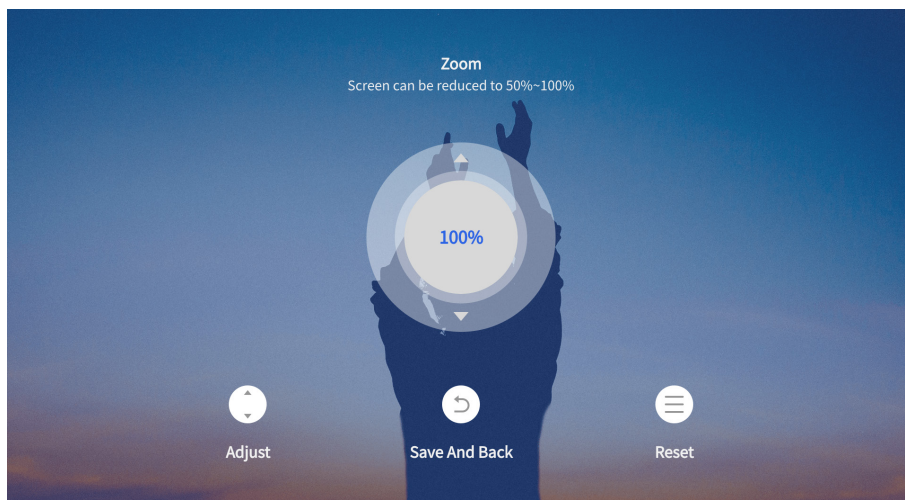

### 3. Play Content from Officially Licensed Apps like Netflix, Youtube and Prime Video

Go to the homepage, select your preferred channel, or access it through the shortcuts on the remote. Log in to your account to play the corresponding content.

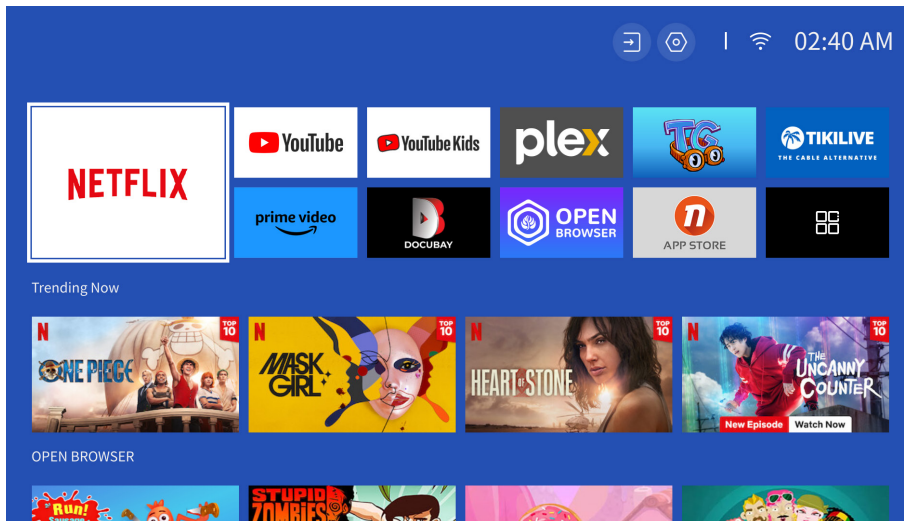
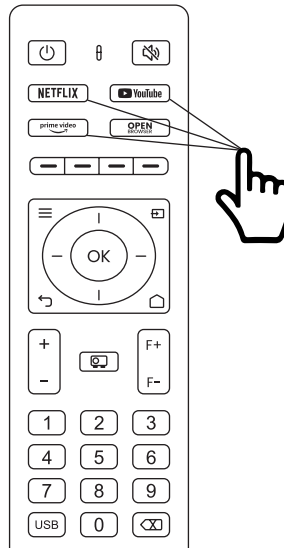

## 4. Projection Connection and Input Source

Please follow the page 11 instructions to properly connect your devices to the projector, then select the correct input source.

### • USB Disk Input Mode

1. Insert the USB Disk

2. Click on the input source [  ] on the remote control or choose the input source icon on the homepage.

3. Select "USB" as input source

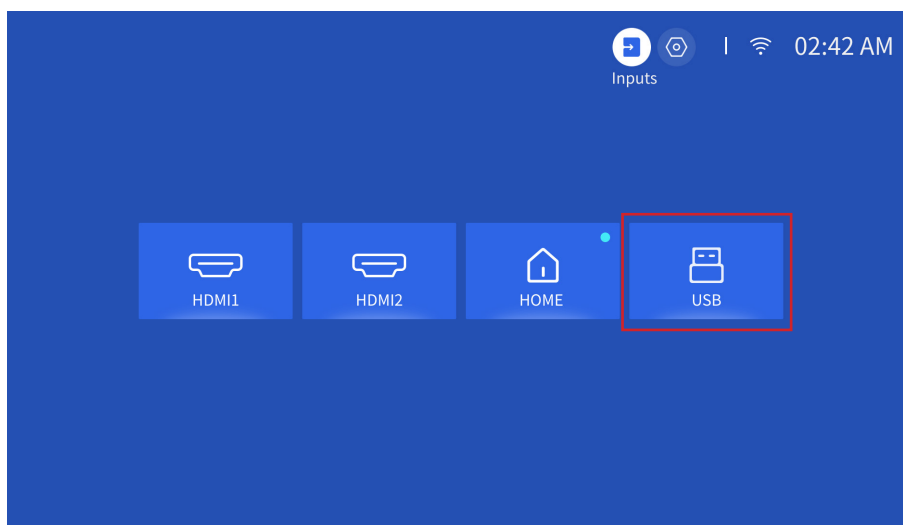
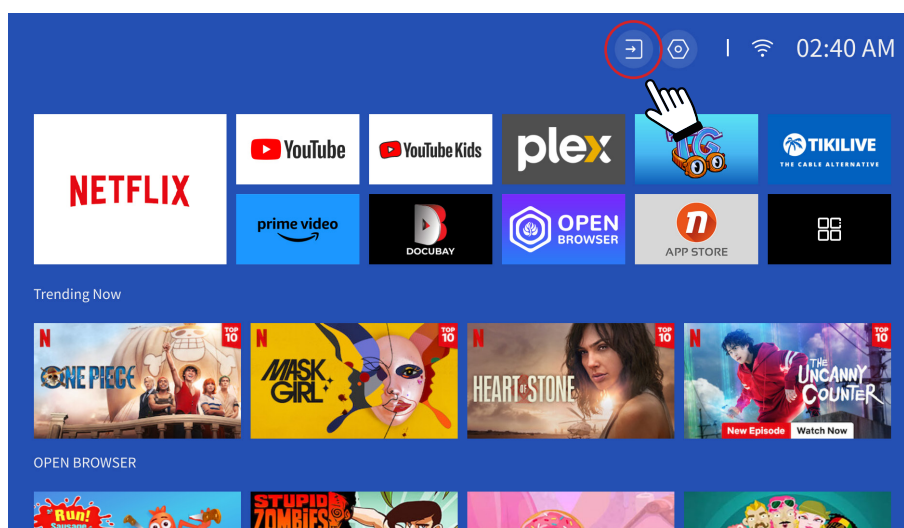
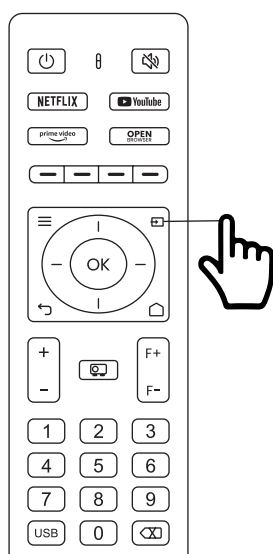

**Warning:** If the projector cannot recognize the USB disk, please refer to the following methods to solve the problem.

1. Please confirm whether your USB disk meets the following formats: (1) FAT32: 8G/16G/32G; (2) NTFS: 64G
2. If the USB disk is not recognized/detected, please format it. Before you format the USB disk, make sure to backup everything. After formatting, everything will be lost forever.
3. If the problem is still not solved, please send your problem to this email: [aftersales@yabertech.com](mailto:aftersales@yabertech.com)

## • HDMI Input Mode

Connect your device with an HDMI output to the projector using the provided HDMI cable. Press the input source button on the remote and select HDMI1 or HDMI2.

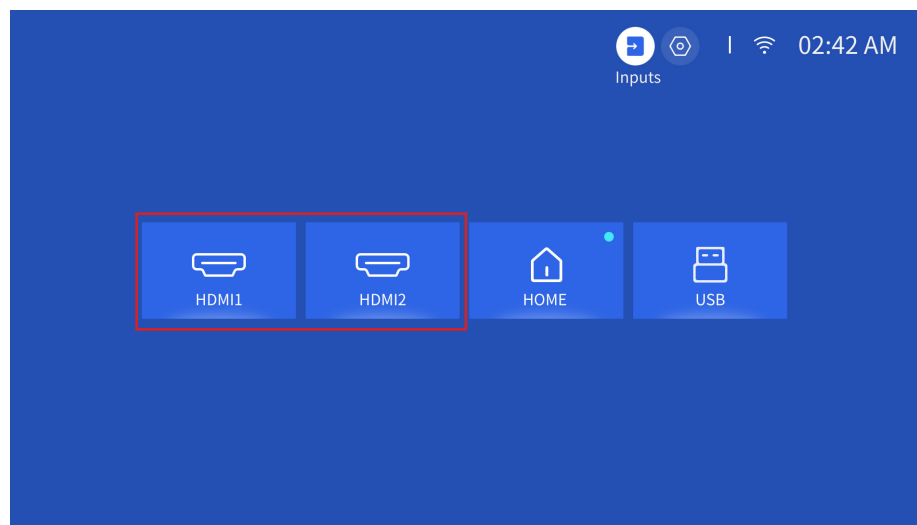
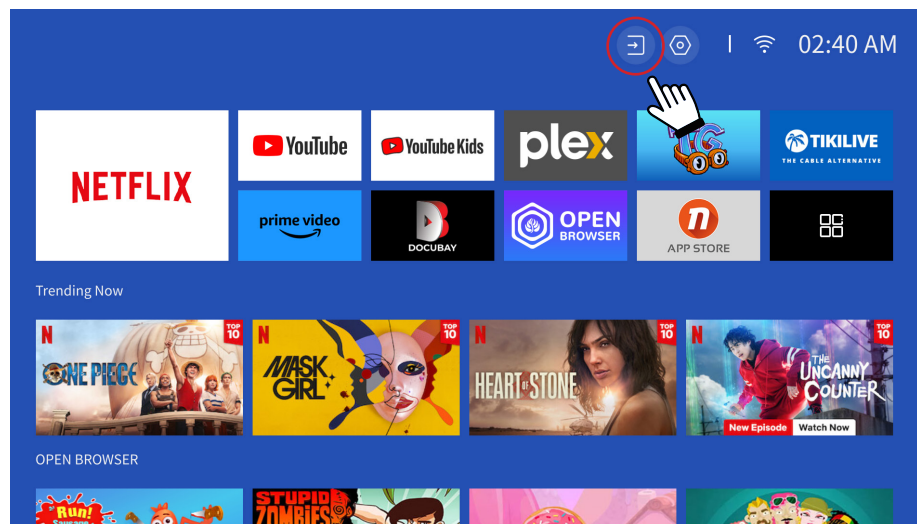
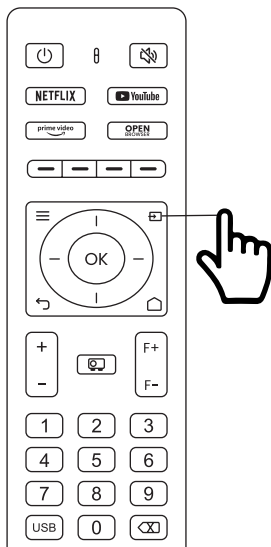

## • Wired Speaker and Headphones Connection

This option is not required to select AV input source

## 5. Screencast

### Warming Tips:

1. The fluency of screen mirroring with wireless connection will be affected by the network environment. A bandwidth of 100Mbit or more is recommended when using screen mirroring.
2. Make sure your mobile device is close to the projector when using wireless connection. A distance within 1 meter is recommended.
3. Some mobile devices may not support screen mirroring due to the compatibility.
4. Any questions, please feel free to email YABER via [aftersales@yabertech.com](mailto:aftersales@yabertech.com)

### iOS Cast (for iOS Devices)

## • iOS Wi-Fi Mirroring

Step1:

Connect the projector and your mobile device to the same router's WiFi

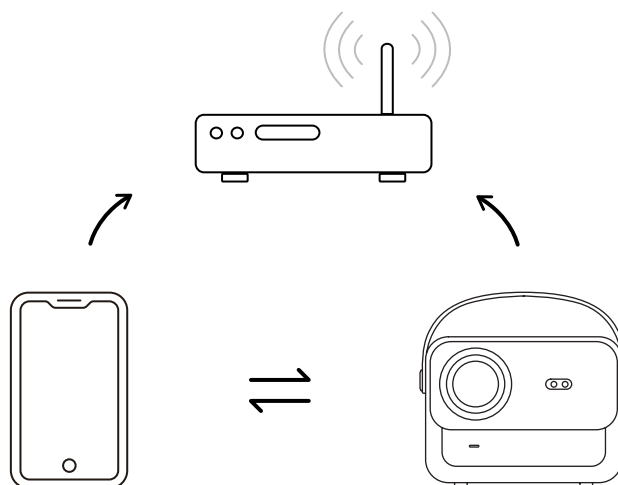

**Step2:**

Go to [Homepage] -> [My Apps] -> [App Assistant ]and then select and download ScreenShare

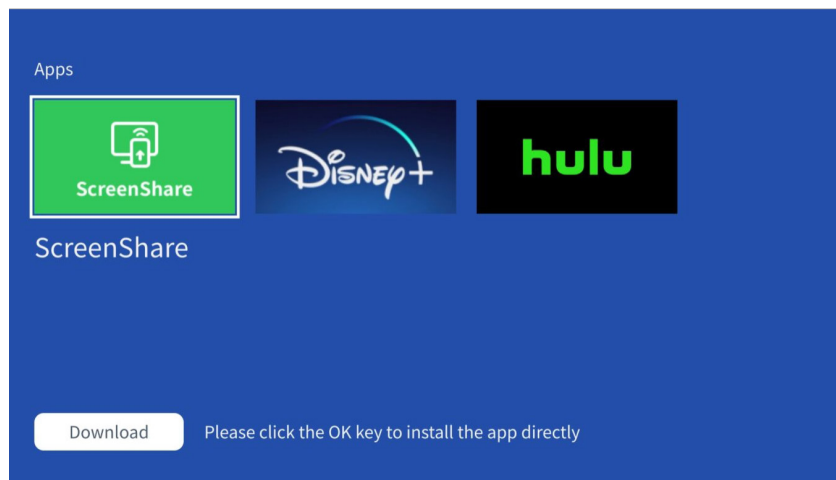
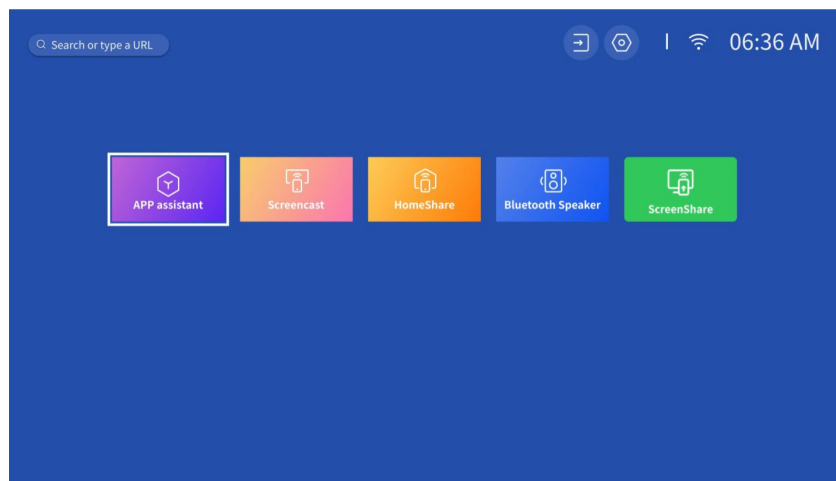
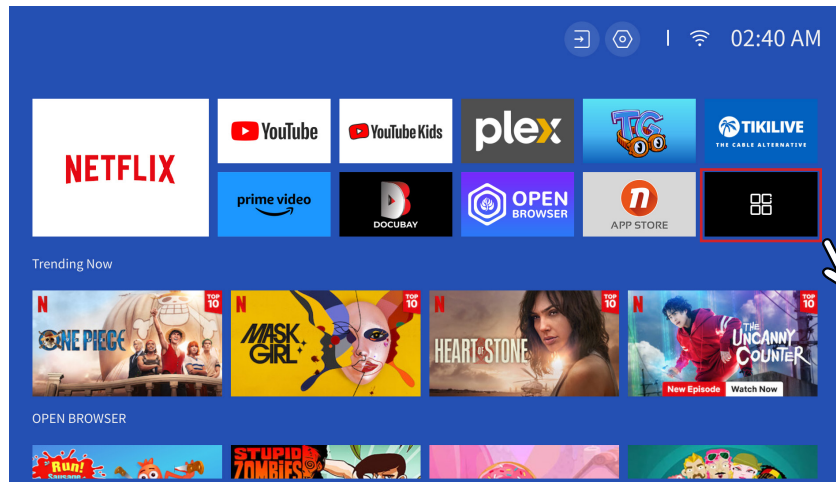



### Step3:

Go back to **[My Apps]** page -> Launch the **[ScreenShare]** App and remain on the following page.

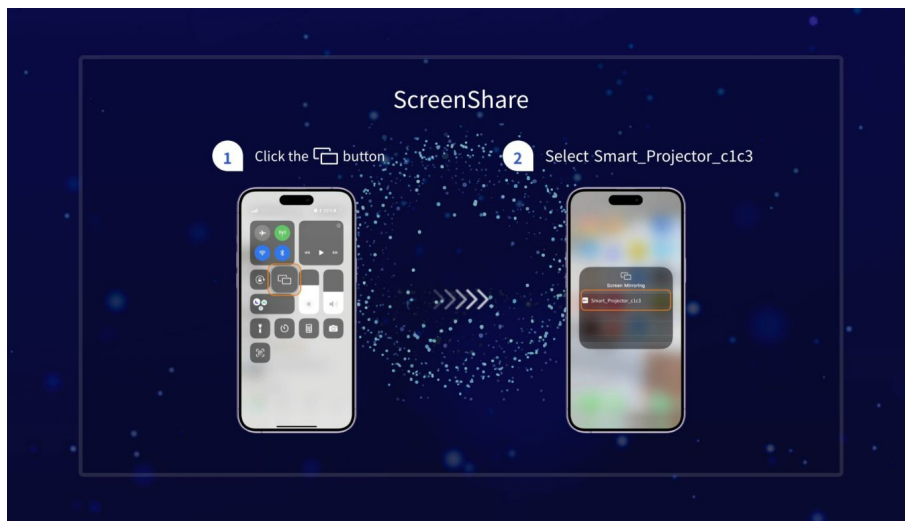
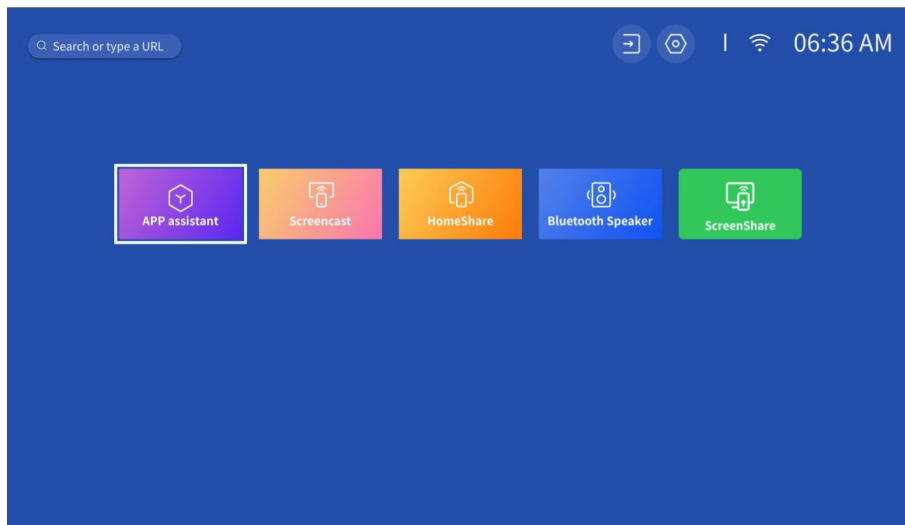

#### Step4:

Go to the **Control Center** of your iOS device. Then tap **Screen Mirroring/Air Playing** to search for the projector.

#### Step5:

Choose [**Smart\_Projector\_XXXX**] from the list, and once the connection is successful, the content on your iOS device will be mirrored onto the projection screen or wall.

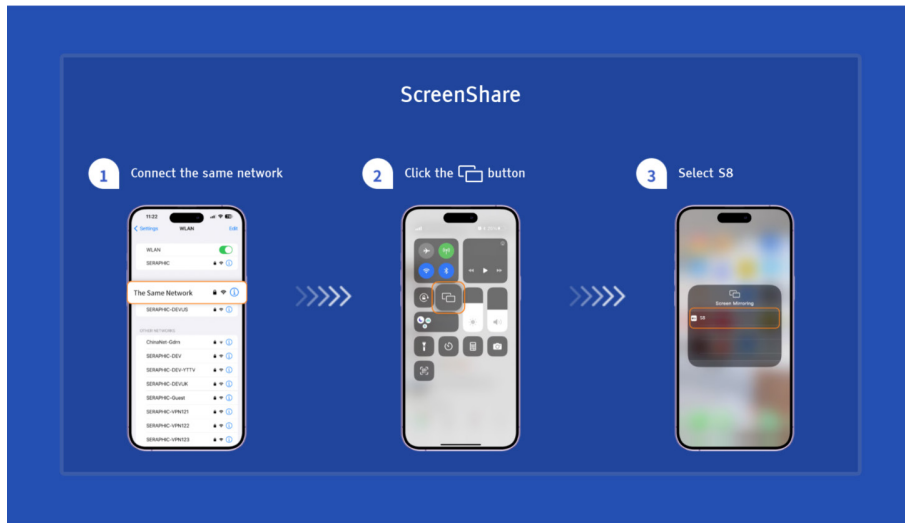

#### • iOS AP Mirroring

#### Step1:

Turn on the Wi-Fi on your iPhone/iPad and connect to projector hotspot: [**Smart\_Projector\_XXXX**]

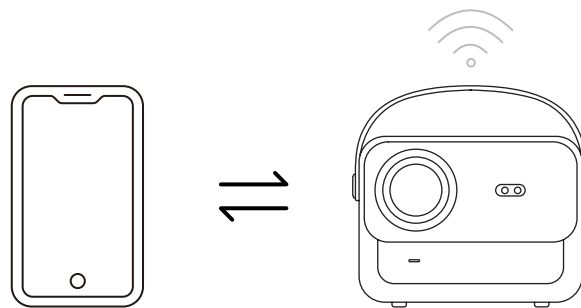

## Step2:

Press the  Screen Mirroring of iOS device and then choose [Smart\_Projector\_XXXX]

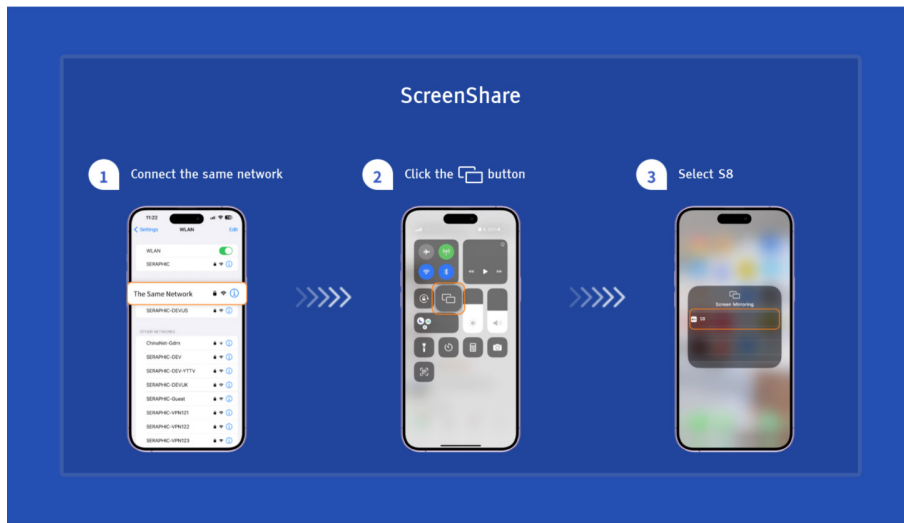

## Miracast (For Android Device)

**Warning:** To activate this function, your android device must support Multi-Screen/Wireless Display. The name of "Multi-Screen" may vary depending on various brands of Android devices.

Step1: Please enable the Wi-Fi function on your Android phone (no need to connect to Wi-Fi).

Step2: Go to Homepage -> My Apps -> ScreenCast

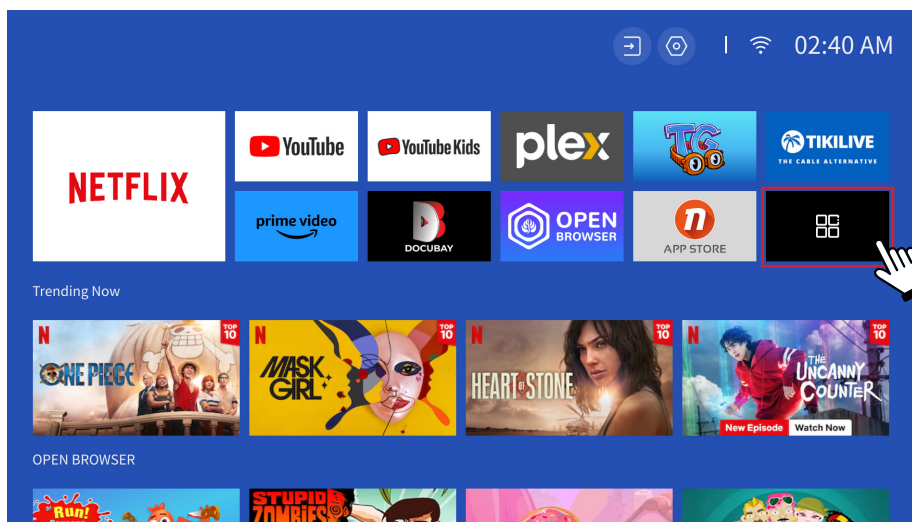

### Step3: Activate the 'Multi-Screen/Wireless Display' feature on your Android device

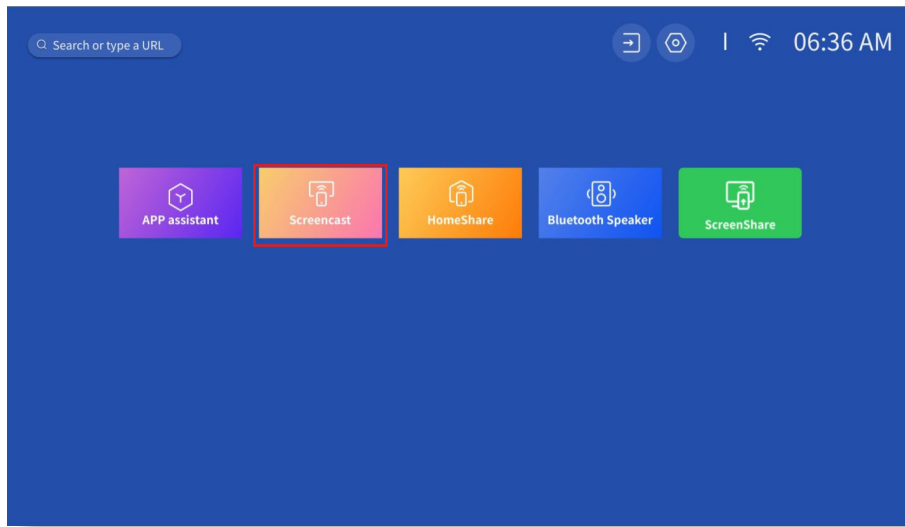

Step4: Choose [Smart\_Projector\_XXXX] from the list, and once the connection is successful, the content on your iOS device will be mirrored onto the projection screen or wall.

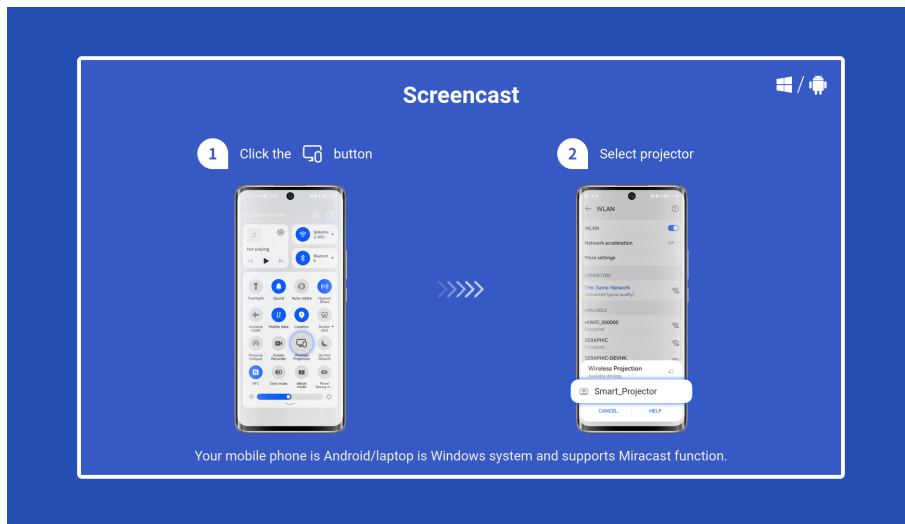

• DLNA

Step1:

Connect the projector and your mobile device to the same router's WiFi.

Step2:

Go to Homepage -> My Apps -> HomeShare and remain on the following page.

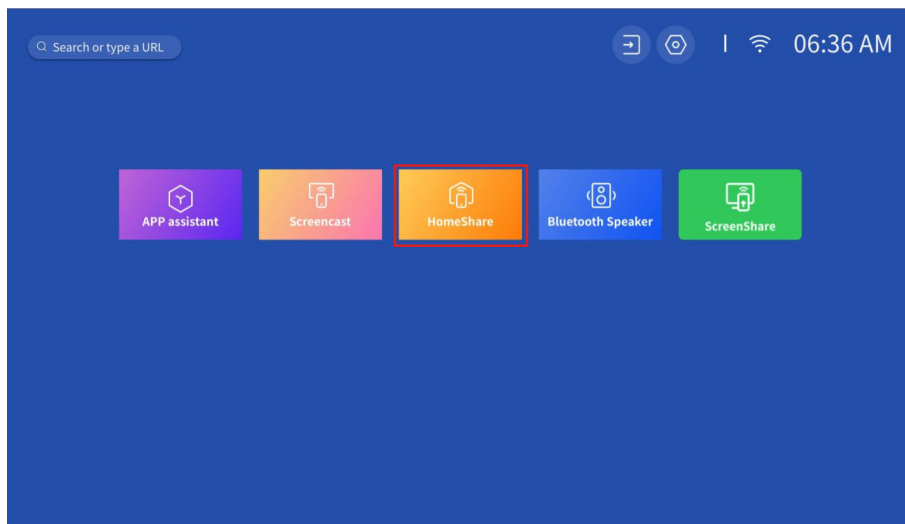
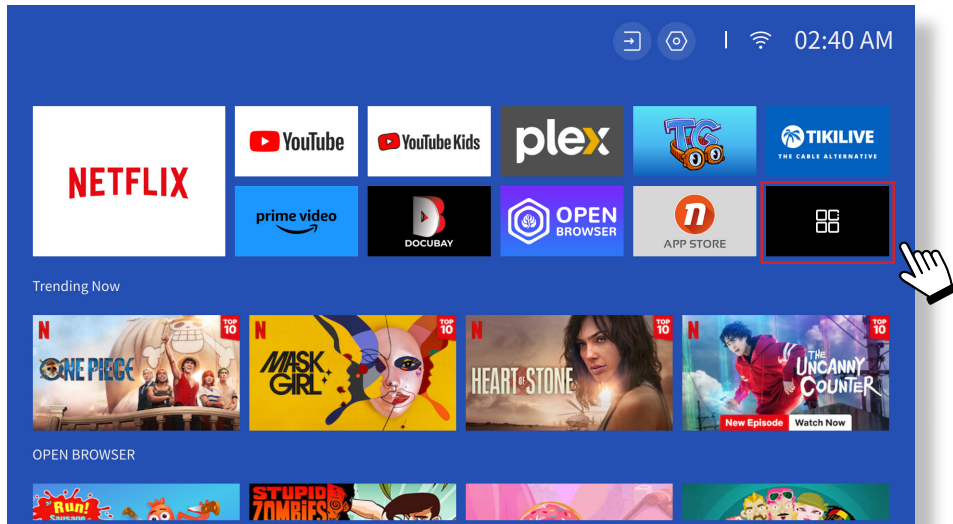

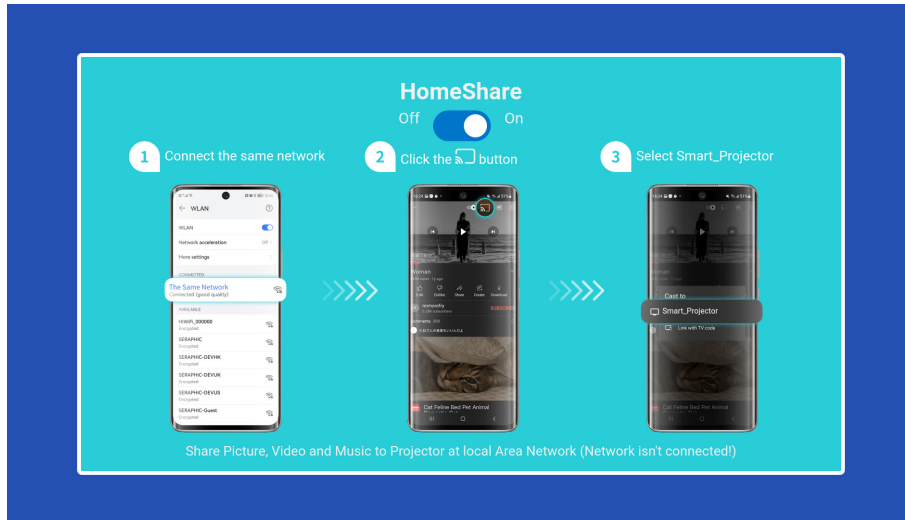

**Step3:**

Launch a video player App on your mobile device and select a video to play.

**Step4:**

Tap  to search for the projector and select [Smart\_Projector\_XXXX] to connect. The contents on your device will be cast to the wall/screen.

**Note:**

When you cast a video from your mobile device, the video will only be displayed on the projected screen and you can still use your mobile device without interrupting the video or showing any of your other content.

## 6. Bluetooth Setting

### • Connect to an External Bluetooth Speaker

#### Step1:

Turn on your Bluetooth device and make it ready for a Bluetooth connection.

#### Step2:

Go to Homepage -> Setting -> Bluetooth to scan available Bluetooth devices, then select your Bluetooth device and pair it with the projector:

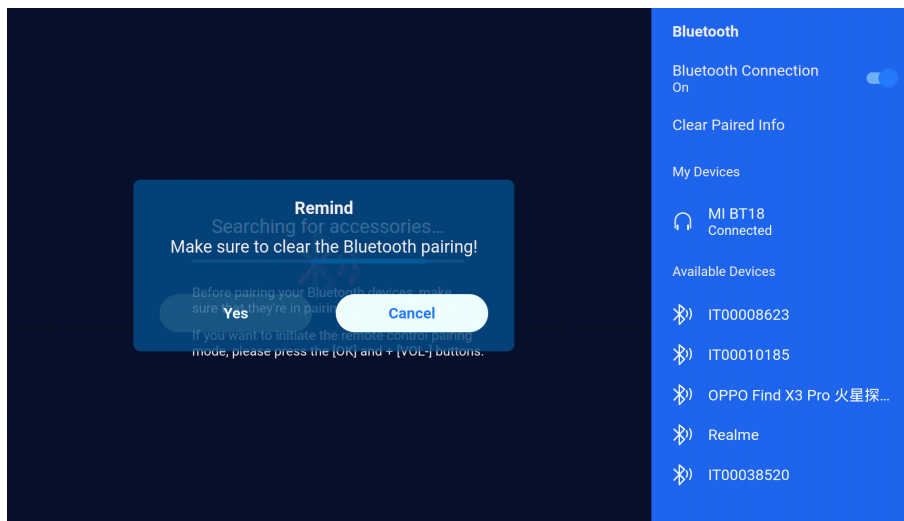

#### **IMPORTANT:**

Compared with the wired connection to a speaker, a Bluetooth connection spends more time processing digital audio data, converting said data to an audio signal, and streaming the signal. There may be a delay or slight lag on audio due to signal interference.

As a result, the sound on the speaker may not be in sync with the image on the projector, especially when you are using wireless screen mirroring with WiFi and Bluetooth connection at the same time.

**If you are experiencing this situation, please check the following options to improve audio quality:**

\* Instead of using wireless screen mirroring and Bluetooth connection at the same time, we recommend using an HDMI connection via the provided HDMI cable and Bluetooth connection simultaneously. If you still want to use wireless screen mirroring, it is recommended to output the audio via a wired speaker

\* Move your Bluetooth device closer to the projector.

\* Keep the projector and your Bluetooth speaker away from other Bluetooth devices to avoid interference.

\* You may be able to adjust the latency(Lip Sync)on your device which is playing the video. The way to adjust the latency varies with different devices; please consult with the device manufacturer.

Due to the compatibility issue between Bluetooth speakers/headphones and the projector, few Bluetooth devices may not be paired with the projector via the Bluetooth connection. Please contact us at [aftersales@yabertech.com](mailto:aftersales@yabertech.com) for further assistance

## • Connect to Device as Bluetooth Speaker

### Step1:

Go to Homepage -> My Apps -> Bluetooth Speaker and remain on the following page.

### Step2:

Enable the Bluetooth functionality on your device, scan and connect the projector.

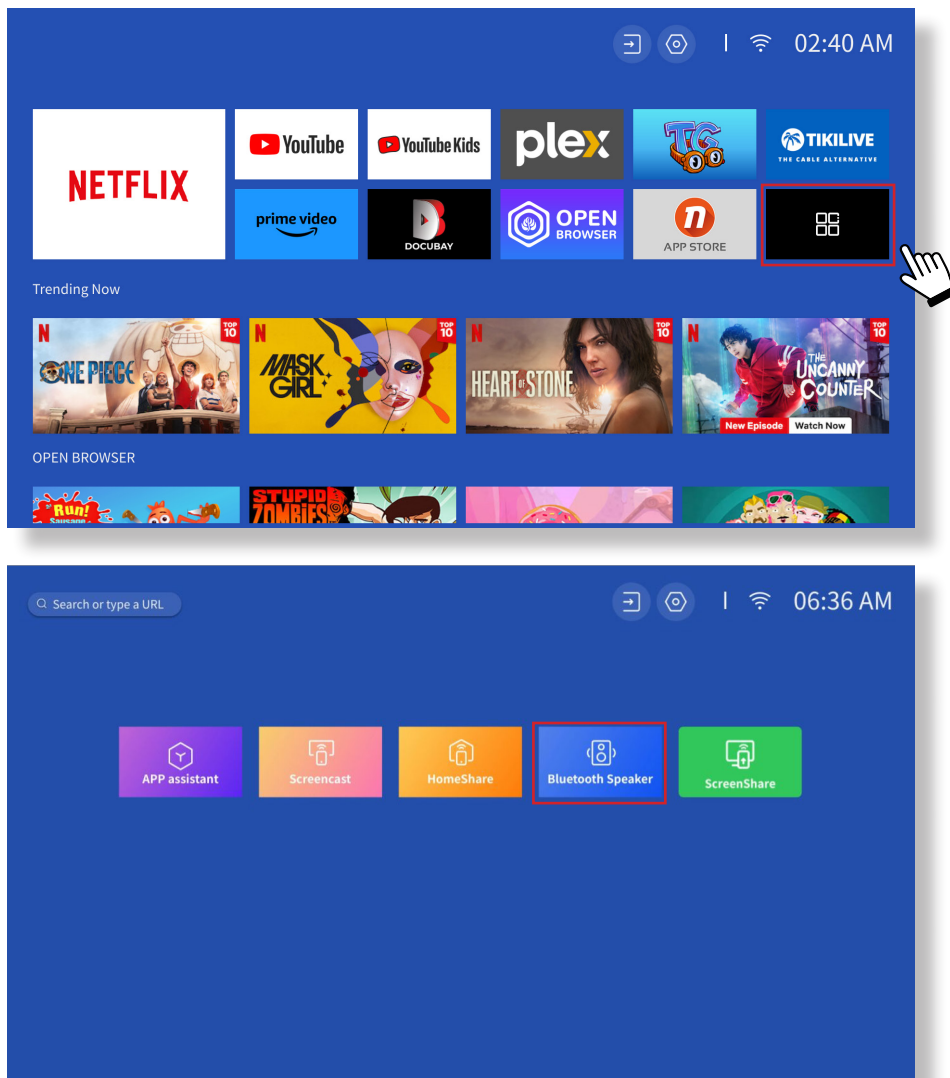



## 7. Other Setting

### • Setup

Go to home page -> Select [ **Setting** ] -> Select the [ **Setup** ]. Use the arrow keys on the remote control to switch the menu, press the "OK" to confirm and set.

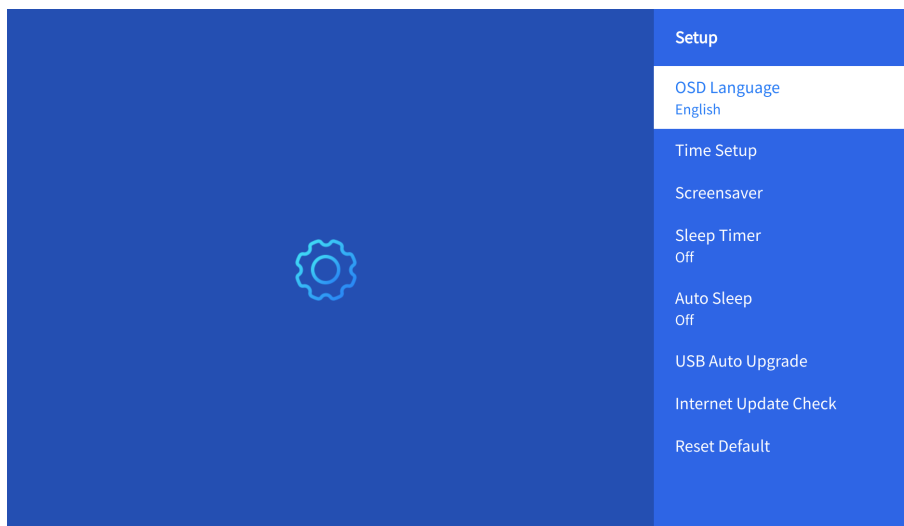

Menu	Content
OSD Language	English/France/Italian/Japanese etc
Time Setup	Set Local Time
Screensaver	Turn on/off screen saver
Sleep Timer	On/Off: Set the sleep time from 10 - 120 minutes
Auto Sleep	On/Off: Set the time from 30minutes - 8Hours
USB Auto Upgrade	Local Update
Internet Update Check	Check Internet Environment
Reset Default	Restore Factory Default

• **Picture Mode Menu**

Go to home page -> Select [ Setting ] -> Select the [ Picture Mode ]. Use the arrow keys on the remote control to switch the menu, press the "OK" to confirm and set.

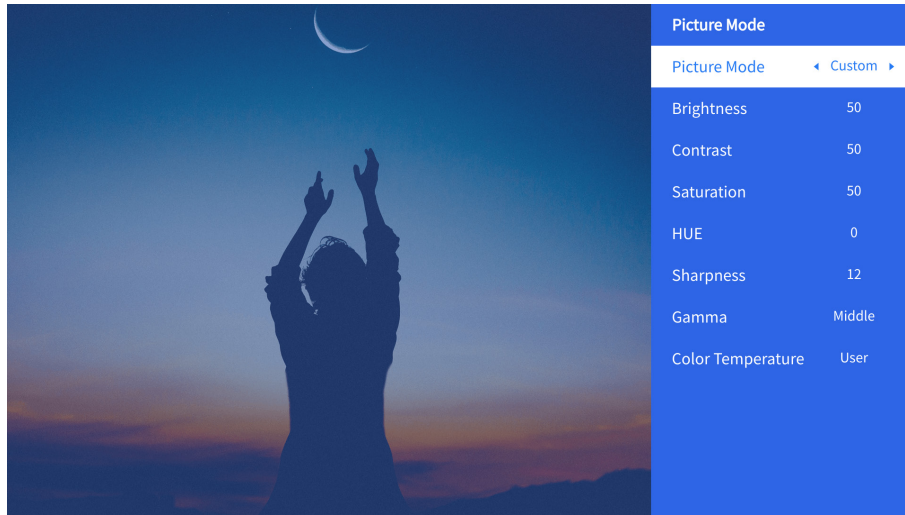

<b>Menu</b>	<b>Content</b>
Picture Mode	Standard/Cinema/Sport/Vivid/Hi-Bright/Custom
Brightness	Set the Screen Brightness Value
Contrast	Set the Screen Contrast Value
Saturation	Set the Screen Saturation Color
Hue	Set the Screen Hue Color
Sharpness	Set the Screen Sharpness Value
Gamma	Bright/Dark/Middle
Color Temperature	Normal/Cool/Warm/Standard

• **Audio Setting**

Go to home page -> Select [ **Setting** ] -> Select the [ **Audio** ]. Use the arrow keys on the remote control to switch the menu, press the "OK" to confirm and set.

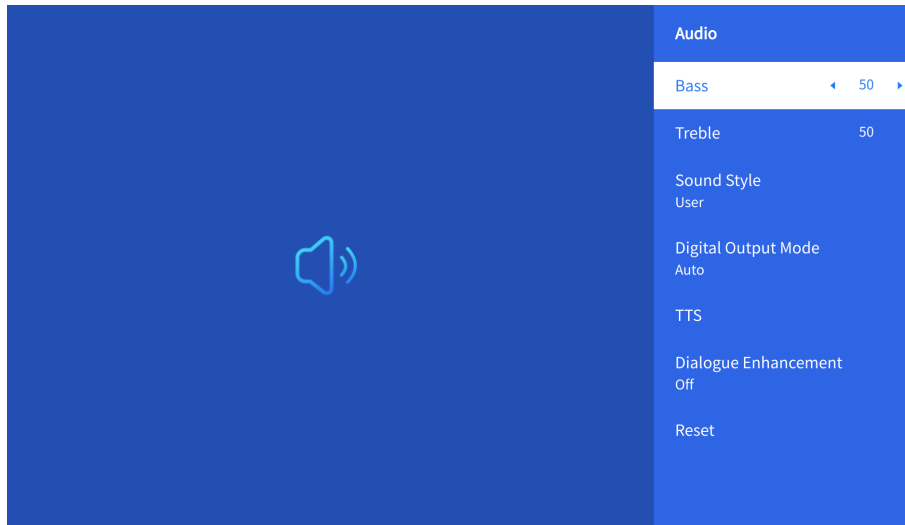

Menu	Content
Bass/Treble	Set Preferred Values
Sound Style	User/Standard/Movie/Music/Sports/Vivid/News
Digital Output Mode	Auto/PCM/Dolby Audio-Dolby Digital/Dolby Audio-Dolby Digital Plus
Dialogue Enhancement	On/Off: Conversation enhancement function, voice, broadcast function for special people Low/Medium/High

• **About**

Go to home page -> Select [ **Setting** ] -> Select the [ **About** ]. Use the arrow keys on the remote control to switch the menu, press the "OK" to confirm and set.

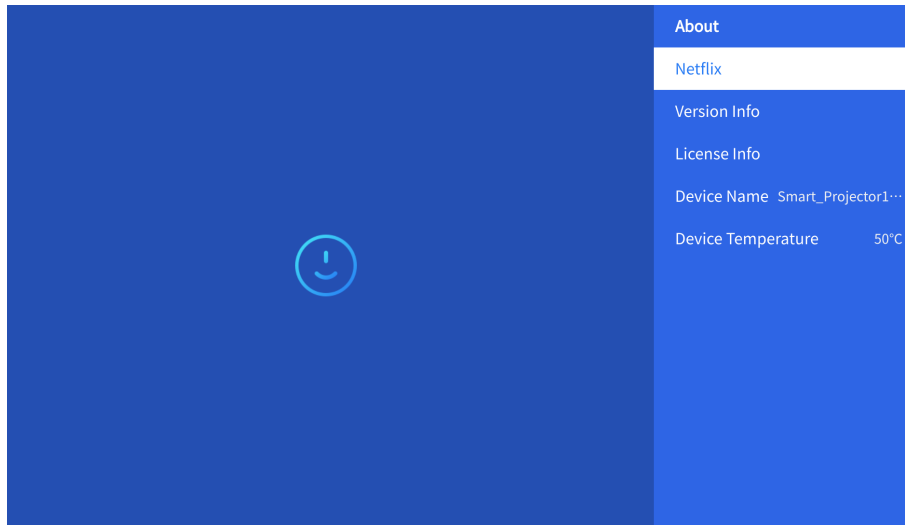

Menu	Content
Netflix	Netflix Officially-Licensed
Version/License Info	View the Latest Version/License Information
Device Name	Projector Model Name
Device Temperature	50°C

## 8. Signal Lines Connection

### ① USB Multimedia Connecting

Select the USB signal source, the machine will detect them automatically.

**Step1:** Select the required category “**photos**” “**music**” or “**video**” in the main interface, and press the “**OK**” key on the remote control to enter the corresponding category.

**Step2:** Choose the file you want to play, and press the key “**OK**” to play or pause the file. (You cannot enter the required category without connecting a USB disk.)

**Note:** For the “**Office Suite**” option, PPT/Excel/Word/TXT files cannot be played or presented normally.

### ② Connecting with PC

**Step1:** Connect to the computer and U 12 projector with the HDMI cable (Included).

**Step2:** Select the HDMI source to project on the projector;

**Step3:** On your laptop, hold down the key “**Win+P**”board keys to change your display mode.

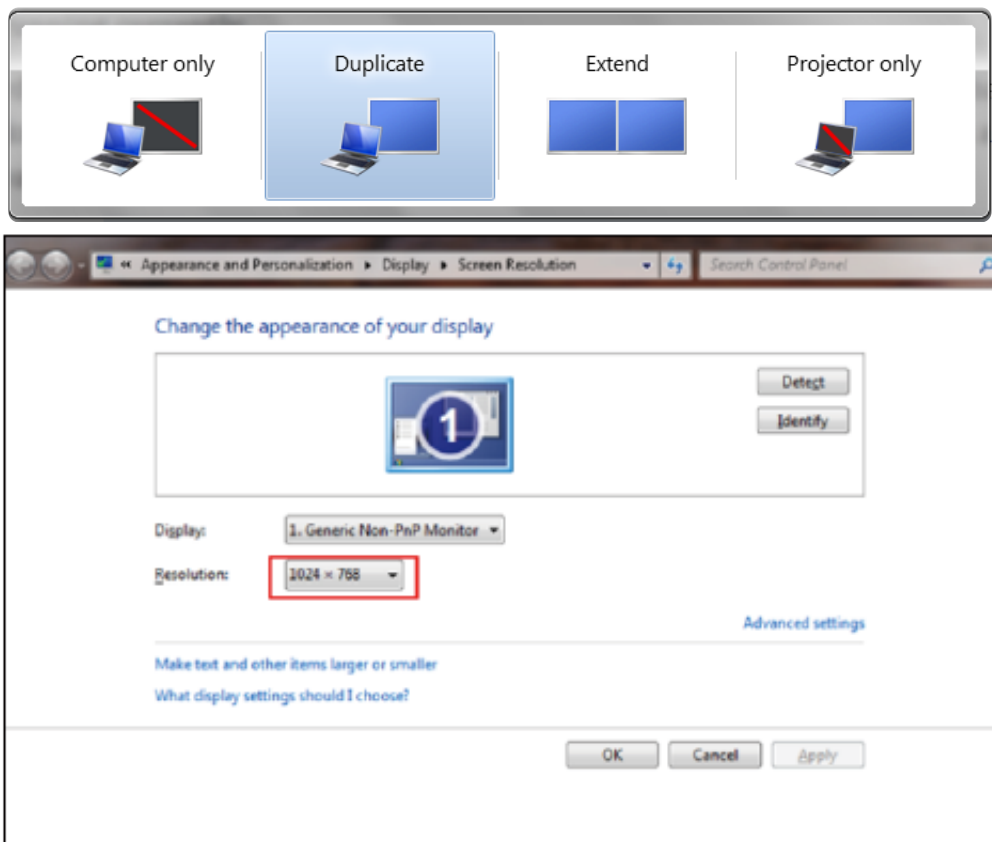

**Computer only:** it is the default option – only displays on the main monitor.

**Duplicate:** make all the monitors display the same thing duplicating the desktop on each monitor.

**Extend:** make all your monitors act like one big monitor extending the desktop across all of them.

**Projector only:** display only on the secondary monitor like a projector.

To change the screen resolution in Projector Only mode, follow these steps:

Step: **Start** → **Control Panel** → **Appearance and Personalization** → **Adjust Screen Resolution**

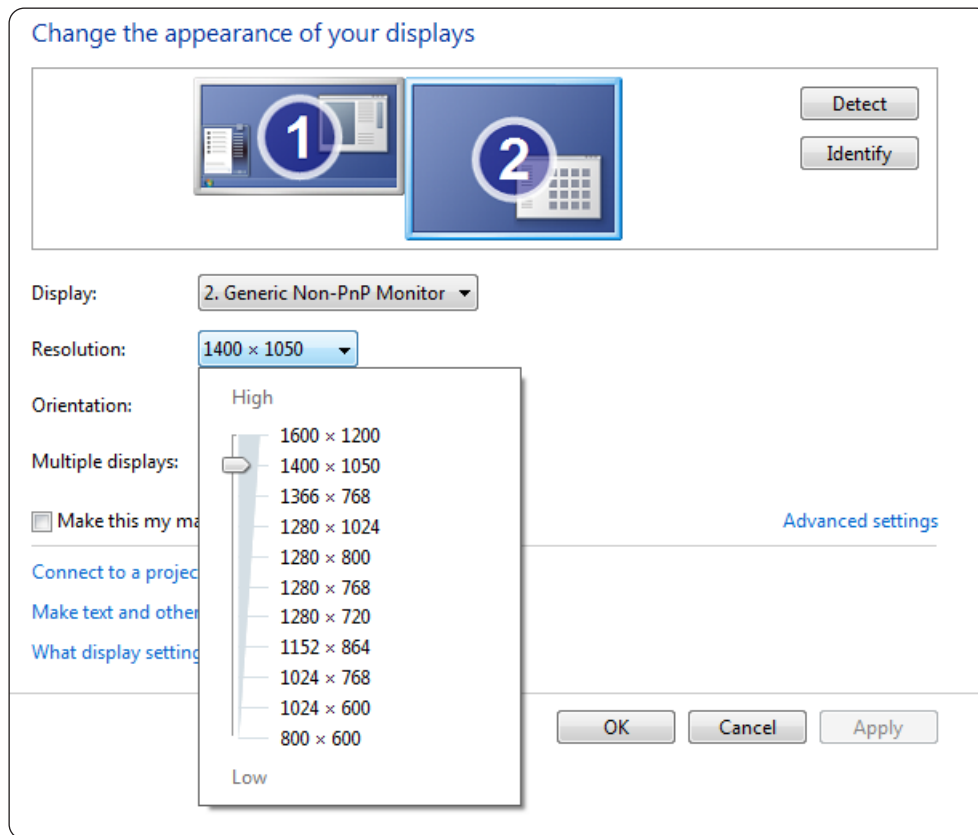

### ③ Connecting with MacBook or MacBook Air

Step1: Use a **Type-C to HDMI adapter** to connect your MacBook, or a **Mini Display to HDMI adapter** to connect with your MacBook Air. **(Adapter NOT INCLUDED)**

Step2: Choose the media signal channel : "HDMI"

#### ④ Connecting with XBOX/PS5

Step1: Use **HDMI cable** to connect to XBOX/PS5

Step2: Choose the media signal channel : "**HDMI**"

Step3: Succeed

#### ⑤ Connecting with DVD player:

Step1: Use HDMI cable to connect to DVD player

Step2: Select "HDMI" mode for connection

Step3: Enter Menu key

Step4: Change the PC mode from [On] to [Off] to avoid the risk of white pixel edges in the image.

## 9. Power On Mode

In the Power On Standby mode, plug in the power supply, and the Power LED on the projector will light up. You need to press the power button to turn on the projector.

If switched to Power On, the machine will automatically turn on after plugging in the power cord.

## 10. Safe Shutdown

1. Press the power button on the projector or remote controller, then press OK key to power off the projector.
2. Unplug the power cord of the projector.
3. Cover the lens and store the projector in a cool and dry place.
4. If you are unable to cover the lens, please adjust the lens forward or backward by pressing the F+ and F- buttons on the remote control before shutting down.

# Maintenance Tips

## • Care of Projectors

1. Do not place projector in too warm or too cold room, because the high temperature or low temperature will shorten lifespan of the device. The working environment would be 5°C–35°C better.
2. If there are black spots on the projection screen, please don't worry. Please contact [aftersales@yabertech.com](mailto:aftersales@yabertech.com) via email, we can send you a video about how to remove the dust.
3. The projector shall be strictly protected from strong impact, extrusion and vibration.
4. Lens, as the core component of the projector, is directly related to the picture definition and effect. Clean the lens whenever you noticed dirt or dust on the surface. Use a canister of compressed air to remove dust from the lens. If there is dirt or smears, use the cleaning cloth to gently wipe the lens surface.





Scan and download the PDF user  
manual

## Where to Get More Help

✉ [service@yaber.com](mailto:service@yaber.com) ✉ [aftersales@yabertch.com](mailto:aftersales@yabertch.com) 🌐 [www.yaber.com](http://www.yaber.com)

▶ @Yaber Entertainment Projector    📘 @Yaber

# Yaber

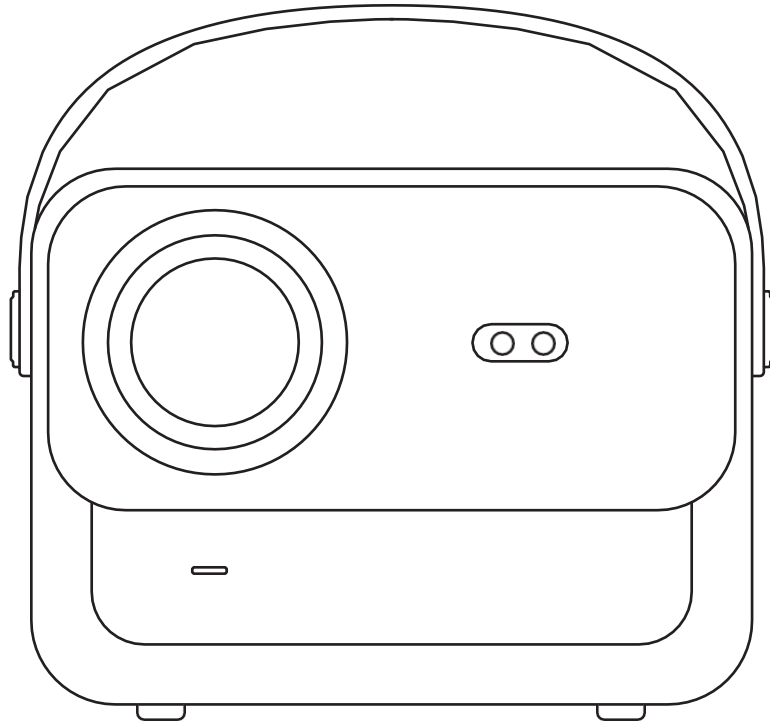

## U12 PROJKTORI

# SISÄLTÖ

<b>YABERin elinikäinen ammatillinen tuki</b> .....	<b>04</b>
<b>Varotoimet</b> .....	<b>04</b>
<b>Pakkauksen Sisältö</b> .....	<b>05</b>
<b>Projektorin tekniset tiedot</b> .....	<b>06</b>
<b>Projektorin yleiskatsaus</b> .....	<b>07</b>
<b>Kaukosäätimen yleiskatsaus</b> .....	<b>08</b>
<b>Perusasetukset</b> .....	<b>09</b>
<b>Kattoasennus</b> .....	<b>10</b>
<b>Etäisyysja projektiokoko</b> .....	<b>10</b>
<b>Säädettävä jalustakiinnike</b> .....	<b>11</b>
<b>Laiteiden yhdistäminen</b> .....	<b>11</b>
<b>Käyttöönotto</b> .....	<b>12</b>
1. Projektorin käynnistäminen .....	12
2. Kuvan säätö .....	13
3. Toista virallisesti lisensoitujen sovellusten sisältöä .....	16
4. Projektion liitäntä ja tulolähde .....	17
5. Screencast .....	19
6. Bluetooth-asetus .....	27
7. Muut asetukset .....	29
8. Signaalilinjojen yhteys .....	33
9. Virta päälle -tila .....	35
10. Turvallinen sammutus.....	35
<b>Huoltovinkkejä</b> .....	<b>36</b>

# YABER Lifetime Professional Tuki

Hyvä arvostettu asiakas,

Kiitos, että valitsit Yaber U12 -projektorin. Tämä käyttöohje auttaa sinua tutustumaan kaikkiin ominaisuuksiin.

Ymmärrämme, että projektorin käytön aikana voi herätä monia kysymyksiä ja huolenaiheita. Olemme myös innokkaita kuulemaan palautetta.

Monet yleiset ongelmat, kuten automaattitarkennuksen tai keystone-tarkennuksen toimimattomuus, Dolby-ääniongelmat sekä WiFi- tai Bluetooth-yhteysongelmat, voidaan yleensä ratkaista asianmukaisilla asetusten muutoksilla.

Jos kohtaat ongelmia,

lähetä **tilausnumerosi** ja ongelma meille osoitteeseen **[aftersales@yabertech.com](mailto:aftersales@yabertech.com)**.

Voit olla varma, että palvelutiimimme tarjoaa sinulle ratkaisun 24 tunnin kuluessa.

Tyytyväisyytesi on etusijalla, ja kannustamme sinua tutustumaan perusteellisesti tämän käyttöoppaan sisältöön.

Toivotamme sinulle erinomaista kokemusta U12:sta.

Yaber Consumer Service Team

## Varotoimet

### 1. Sopiva käyttöympäristö (5°C - 35°C)

Varmista, että projektori on sijoitettu ympäristöön, jossa on sopiva lämpötila, sillä äärimmäinen kuumuus tai kylmyys voi vaikuttaa sen käyttöikään. Vältä sen sijoittamista kosteisiin ympäristöihin, kuten kosteisiin kellareihin tai uima-altaiden läheisyyteen.

### 2. Riittävä ilmanvaihto

Sijoita projektori hyvin ilmastoituun tilaan, jotta se ei ylikuumene käytön aikana, mikä voi aiheuttaa virran katkeamisen tai näytön välkkymisen.

### 3. Vältä pitkäaikaista jatkuvaa käyttöä

Älä pidä projektoria käynnissä pitkiä aikoja. Suosittelemme, että kukin käyttökerta rajoitetaan enintään 3 tuntiin, jotta komponentit eivät vaurioidu, kun ne altistuvat pitkään korkeille lämpötiloille.

### 4. Teho

Varmista, että virtalähde on vaaditulla tehoalueella. Irrota virtajohto projektorista ukkosen aikana.

### 5. Turvallinen käsittely

Käsittele projektoria varoen voimakkaita iskuja, puristuksia tai tärinää, sillä ne voivat aiheuttaa sisäisen piirin vikoja. Vältä sen siirtämistä tällaisissa olosuhteissa.

### 6. Objektiivin huolto

Objektiivin vaikuttaa suoraan kuvanlaatuun. Liiallinen pölykertymä voi heikentää kuvanlaatua. Pyyhi objektiivin pinta varovasti pehmeällä puuvillakankaalla. Vältä kovaa liinaa tai hankaavia aineita, sillä ne voivat vahingoittaa lasista linssiä.

# Pakkauksen sisältö

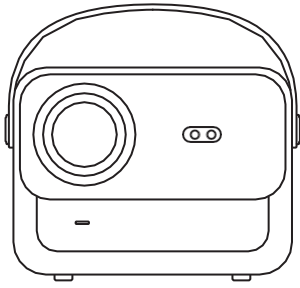

U12-projektori

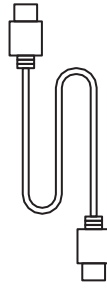

HDMI-kaapeli

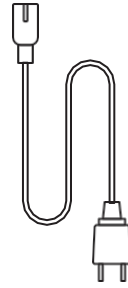

Virtajohto

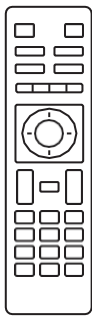

Kaukosäädin

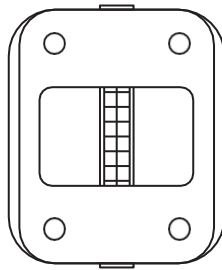

Projektorin  
jalusta

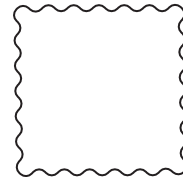

Puhdistusliina

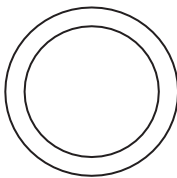

Objektiivin  
suojuus

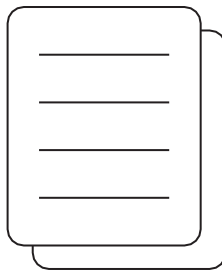

Pikaopas

# Tekniset tiedot

<b>Malli U12</b>			
Focus	Auto/Eletric	Keystone-korjaus	Auto/Eletric
Valonlähde	LED	Näyttötekniikka	LCD
Kuvasuhde	16:9/4:3	Liitännät	USB2.0*2/ HDMI1.4*2/ 3.5mm Audio Out*1, Lan*1
Projektiosuhde	1.36:1	Suositteltu projektioetäisyys	1.3~5.0m
Natiiviresoluutio	1920*1080P	Yksikkö Mitta	25*22.5*19.3 cm 3.3 kg
Teho Jännite	100-240V/50-60Hz 2A	Virrankulutus	140W
Projektorin paino	7,27 lbs/3,3 kg (jalustan kanssa)	Projektorin sijoittaminen	Edestä/takana pöydällä, edestä/takana katolla
Kuvaformaatti	JPEG, GIF, BMP, PNG, JPG		
Audioformaatti	MP3,WAV,MKA,OGG,FLAC,Dolby Audio		
Videoformaatti	AVI,TS,MPEG,MP4,MOV,M2TS,MKV,FLV,VOB,DAT,M4V,ASF,F4V,3G P,3G2,TP,TRP,RMVB		

# Yleiskatsaus

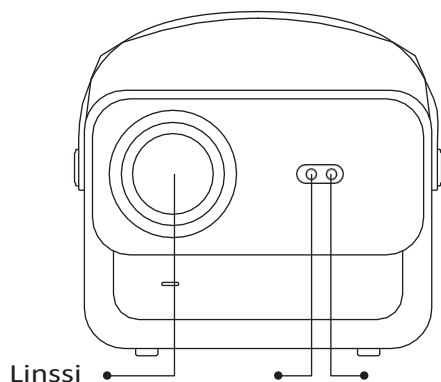

Automaatti-  
tarkennus

Infrapunasignaali  
vastaanotin

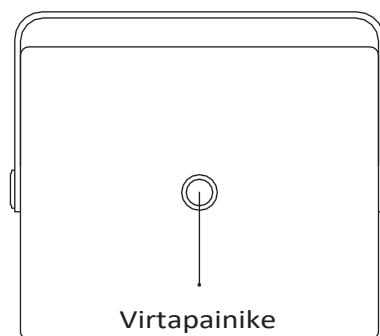
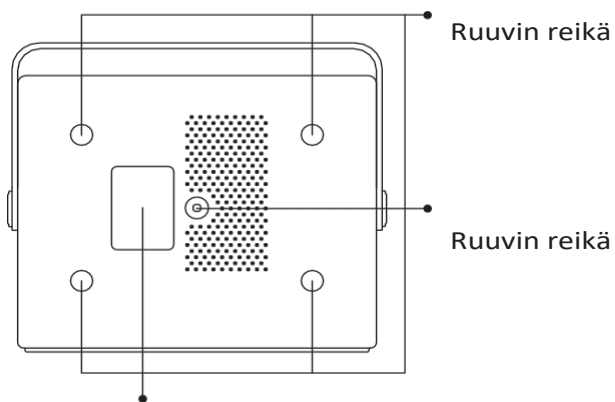
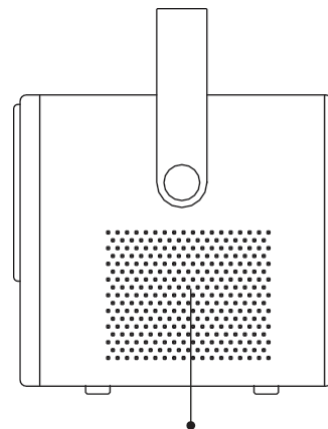
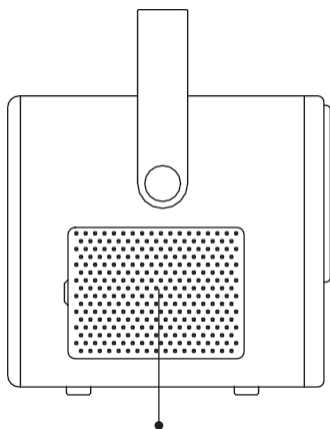
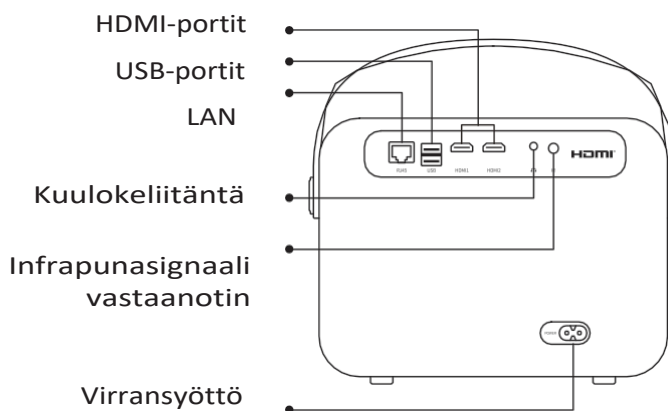

# Kaukosäädin yleiskatsaus

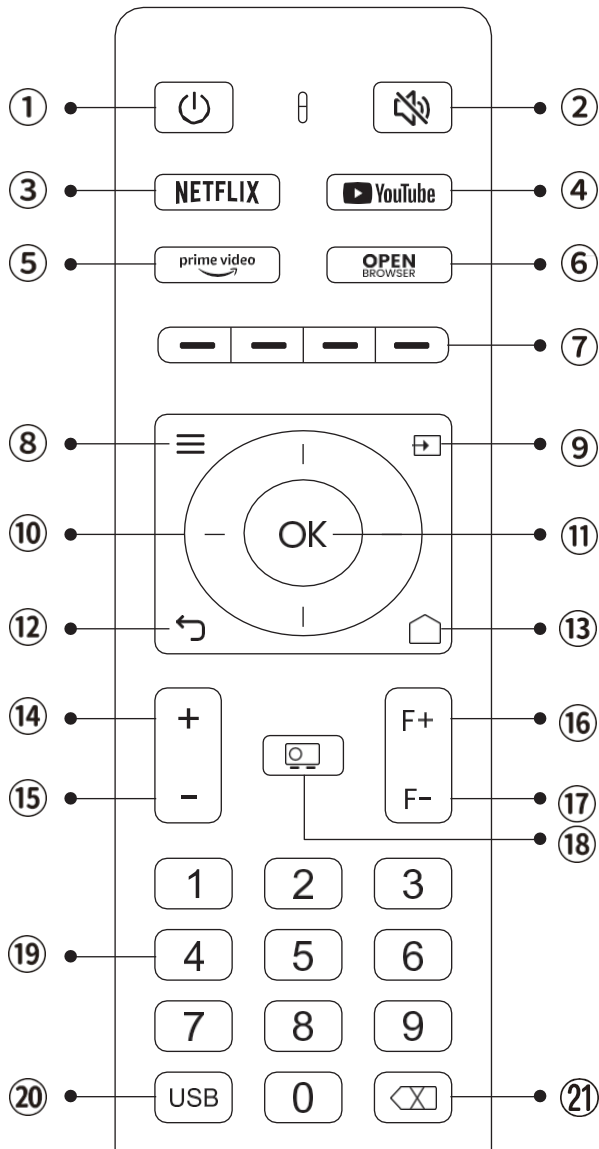

1. Virta
2. Mykistä
3. NETFLIX
4. YouTube
5. Prime Video
6. Avaa BROWSER
7. Punaiset/vihreät/keltaiset/siniset näppäimet
8. Valikko
9. Tulolähde
10. Nuolinäppäimet
11. Vahvistusavain
12. Takaisin
13. Kotinäppäin
14. Äänenvoimakkuus+
15. Volume-
16. Focus+
17. Focus-
18. Projektiotila
19. Numero
20. USB
21. Backspace

## • Valmistele kaukosäädin

1. Avaa paristolokero.
2. Aseta kaksi AAA-paristoa oikean napaisuuden osoittamalla tavalla.
3. Sulje paristolokero.

**Huomautus:** Sinun on käytettävä Yaber-kaukosäädintä projektorin ensimmäistä kertaa tapahtuvaan käyttöönottoon.



# Perusasennus

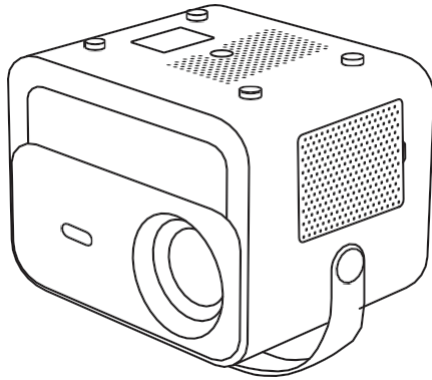

1. Käännä kone takapuoli ylöspäin.

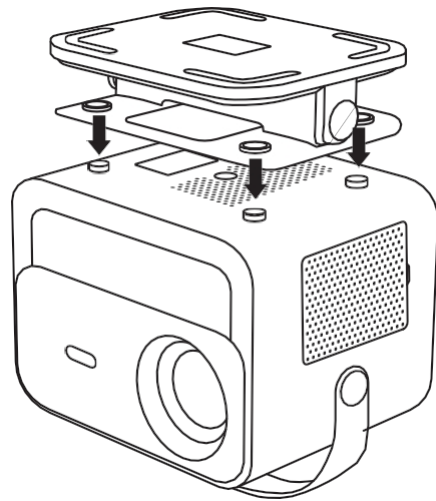

2. Kohdista jalustan reiät projektorin ruuvinreikiin.

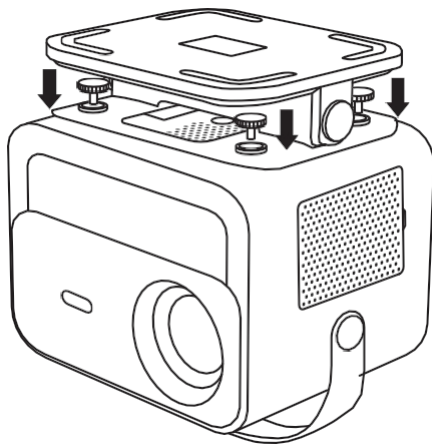

3. Kiristä  
lisävarustekotelon ruuvit.

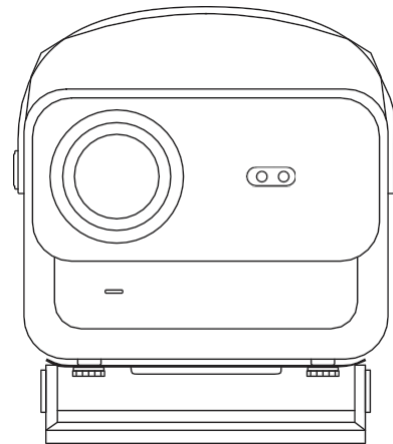

4. Suorita asennus loppuun.

# Kattoasennus

1. Valmistelee universaali projektorin kattokiinnike. **(Ei sisälly pakkaukseen)**
2. Asenna projektori **M5\*15 mm:n** ruuveilla tukevasti kattoon ripustuskehysten avulla.

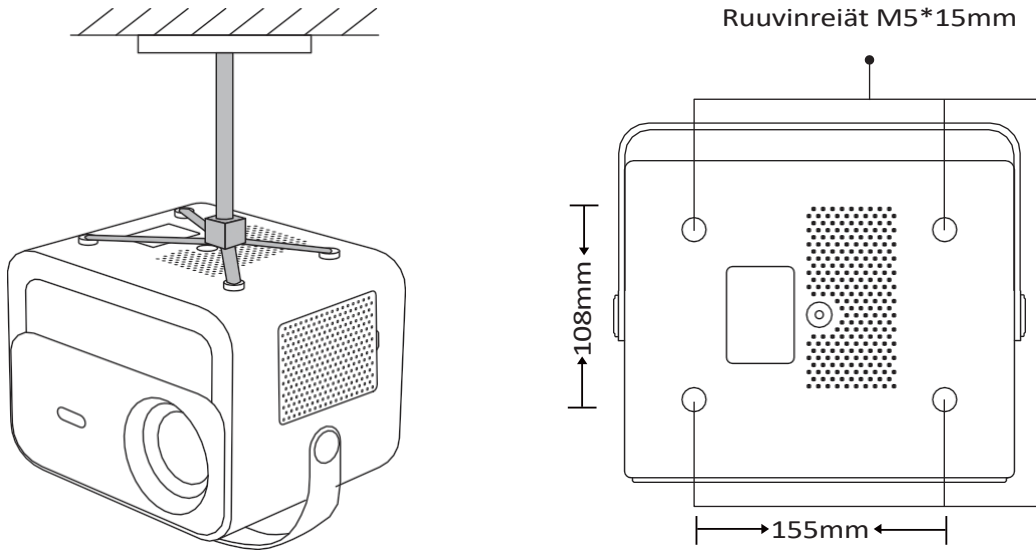

# Etäisyys ja projektioko

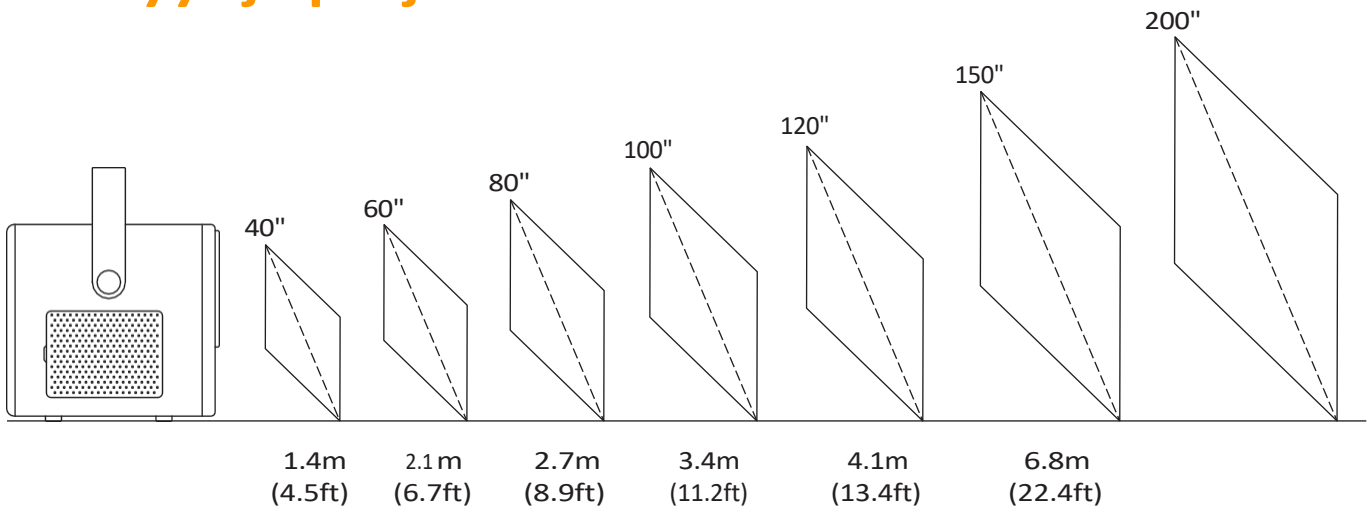

**Suosittelava projektiotäisyys** on noin **2,7m**, ja **lyhin projektiotäisyys** on **1,4 m**. Kuvan koko riippuu **projektorin ja valkokankaan välisestä etäisyydestä**. Edellä luetelluissa tiedoissa voi olla **3%** poikkeama. Eri asetukset aiheuttavat erilaisia etäisyyksiä.

## Säädettävä jalusta

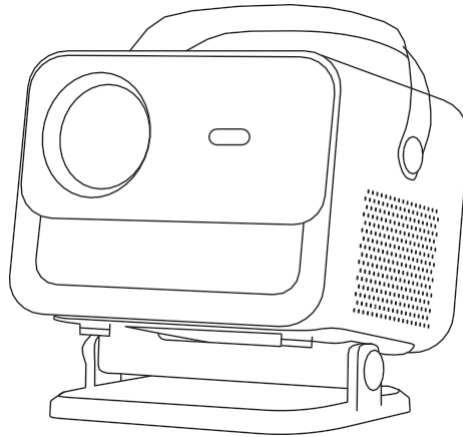

↙ Maksimi aste:  $\pm 30^\circ$   
Suositeltava aste:  $\pm 15^\circ$

Voit säätää projisointikulmaa kääntämällä jalustaa.

Jalustan enimmäissäätökulma on  $\pm 30^\circ$ , mutta optimaalisen automaattitarkennuksen ja automaattisen kkeystone-efektin saavuttamiseksi suosittelemme käyttämään  $\pm 15^\circ$ :n kulmia.

## Laitteiden yhdistäminen

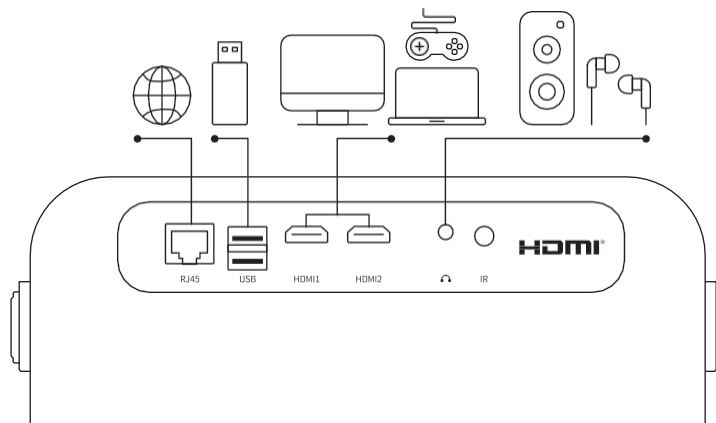

Projektorissa on 6 porttia, LAN/HDMI-portti\*2/USB-portti/USB-C-portti/Audio-out. Valitse oikeat liitäntäportit liittääksesi laitteesi.

# Käyttöönotto

## 1. Projektorin käynnistäminen

### • Virta päälle

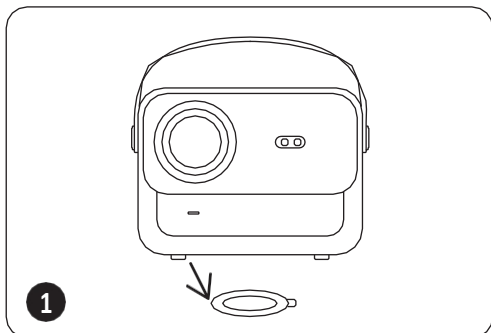

Ota suojakansi pois.

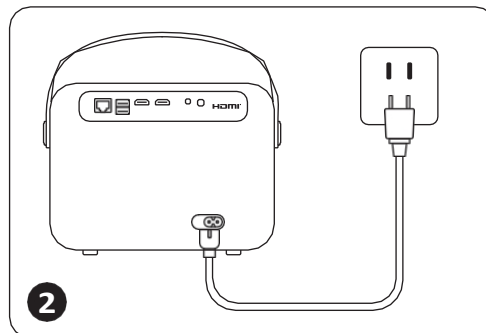

Kytke virtajohto pistorasiaan.

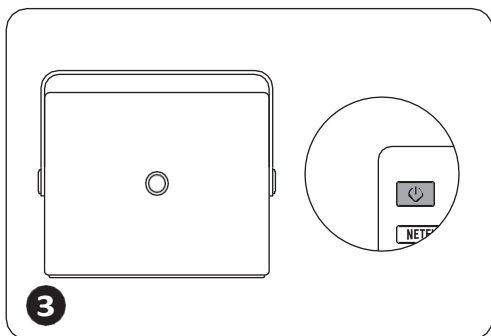

Kytke projektori päälle painamalla **virtapainiketta** kerran.

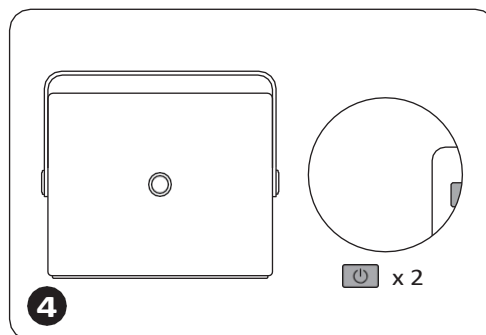

Sammuta projektori painamalla **virtapainiketta** kahdesti.

**Ilmoitus:** Kun kytket virtajohdon projektoriin, oranssi valo vilkkuu 10 sekuntia. Odota kärsivällisesti, kunnes virran merkkivalo lakkaa vilkkumasta.

Oranssi virta valo palaa --- Valmiustila

Oranssi virta valo sammuu --- Työtila

### • Ensimmäinen käyttöönotto

Kun käynnistät projektorin ensimmäistä kertaa tai kun projektori palautetaan tehdasasetuksiin, sinua pyydetään tekemään ensiasetus.

Asetusten jälkeen projektori siirtyy kotisivulle.

## 2. Kuvan säätö

### • Automaattinen tarkennus

Kun projektori kytetään päälle, odota muutama sekunti, niin se säätelee tarkennuksen automaattisesti. (Jos näin ei tapahdu, varmista, että automaattitarkennustoiminto on aktivoitu kohdassa Asetukset -> Tarkennus -> Automaattinen tarkennus -> Käytössä).

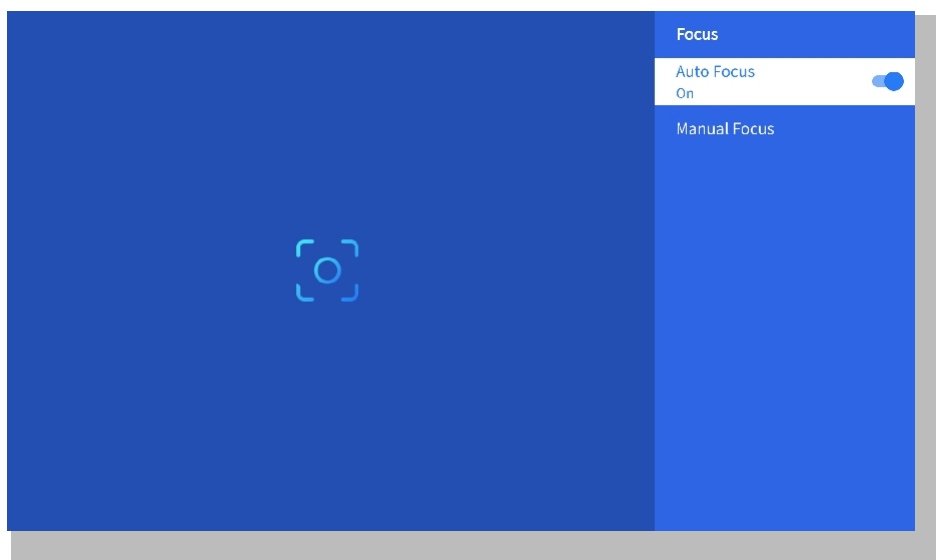

### • Tarkennus

Voit myös säätää näytön kirkkautta napsauttamalla tai pitämällä painettuna kaukosäätimen F+- ja F- painikkeita.

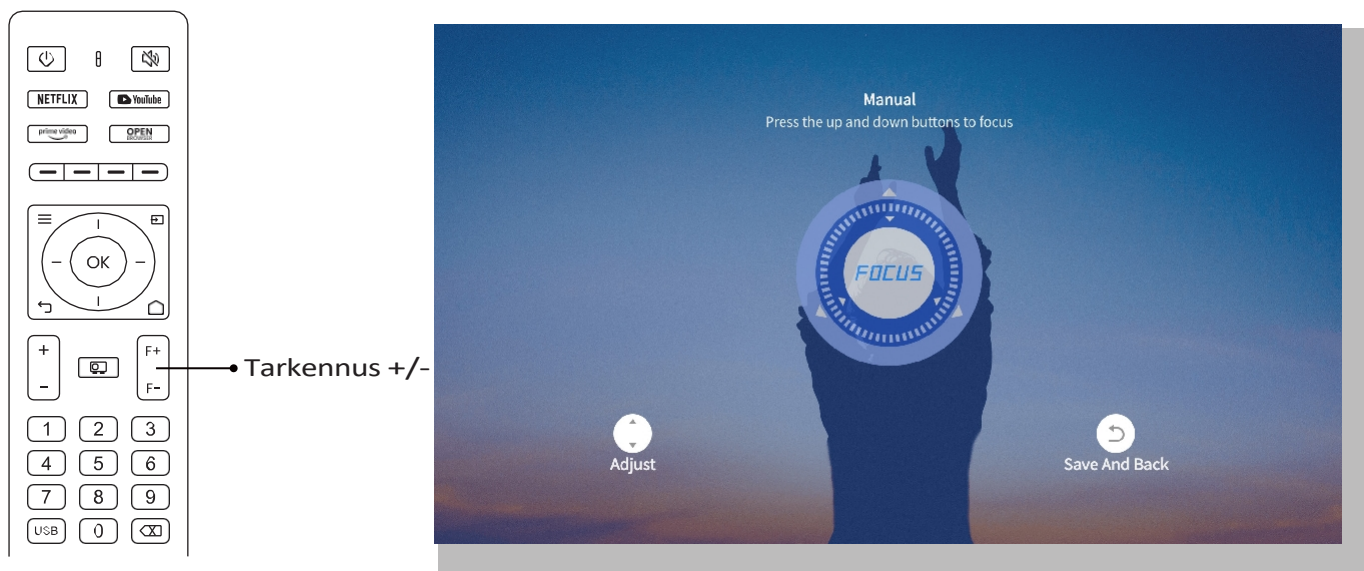

## • Automaattinen keystone-korjaus

Aseta projektori ensin vaakasuoraan seinään päin.

Kun se on kytketty päälle, se säättää näytön automaattisesti säännölliseen muotoon.

(Jos näin ei ole, varmista, että automaattinen keystone-toiminto on aktivoitu kohdassa Asetukset -> Keystone -> Auto Keystone -> Päällä).

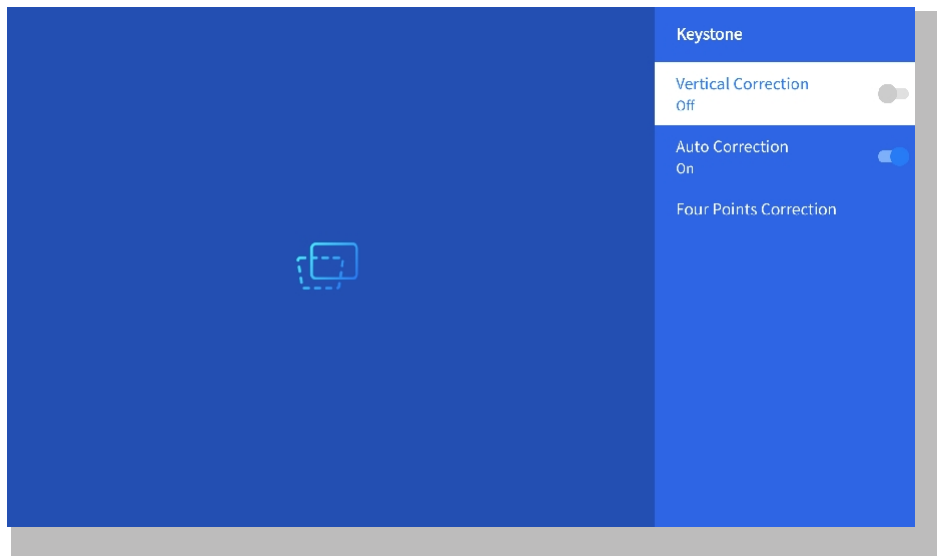

## • Manuaalinen keystone-korjaus

Siirry kohtaan Asetukset-> Keystone -> Neljän pisteen korjaus.

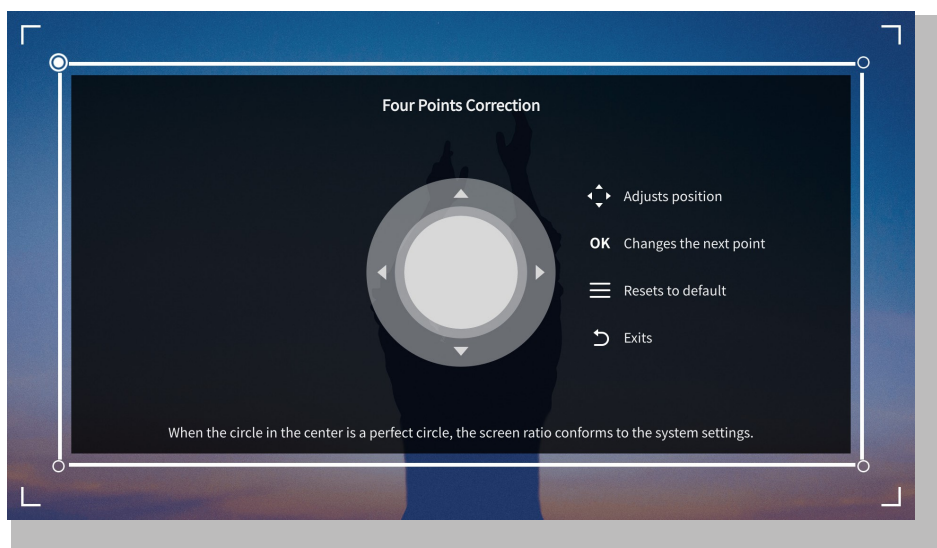

**Vinkkejä:** Kun projektori havaitsee tärinän tai nopean liikkeen, se käynnistää automaattisesti automaattitarkennuksen säädön ja keystone-korjauksen optimaalisen kuvanlaadun varmistamiseksi. Jos kuvat ovat epäselviä tai näyttö on epätäydellisen neliömäinen, käytä kaukosäätimen tarkennuspainiketta manuaalista säätöä varten tai käytä nelipisteistä keystone-korjausta kuvan muodon manuaaliseen korjaamiseen.

## • Projektio-tila

Mene kohtaan Asetukset-> Projektio ja valitse sopiva projektoritila projektorin sijoituksen mukaan.

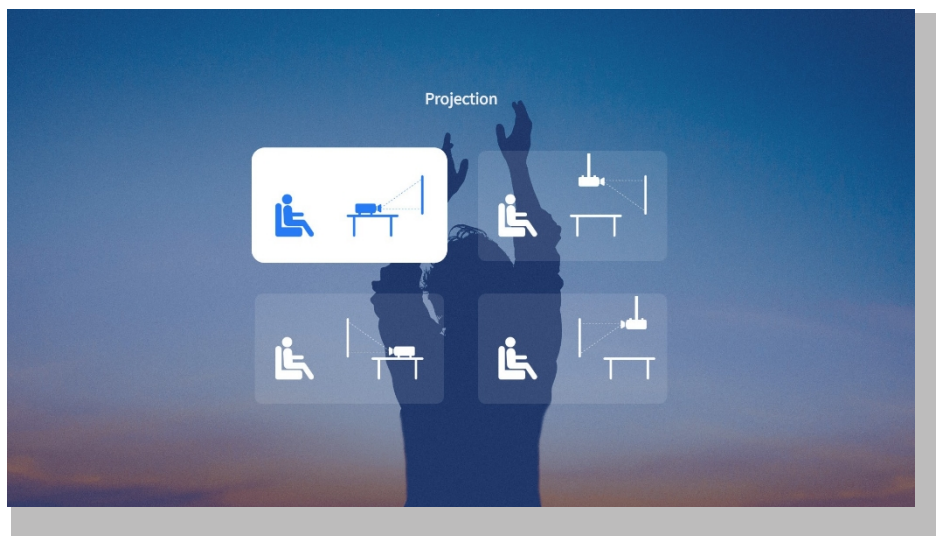

## • Zoomaus

Mene kohtaan Asetukset-> Zoomaus pienentääksesi tai suurentaaksesi kuvan kokoa 50-100 % välillä.

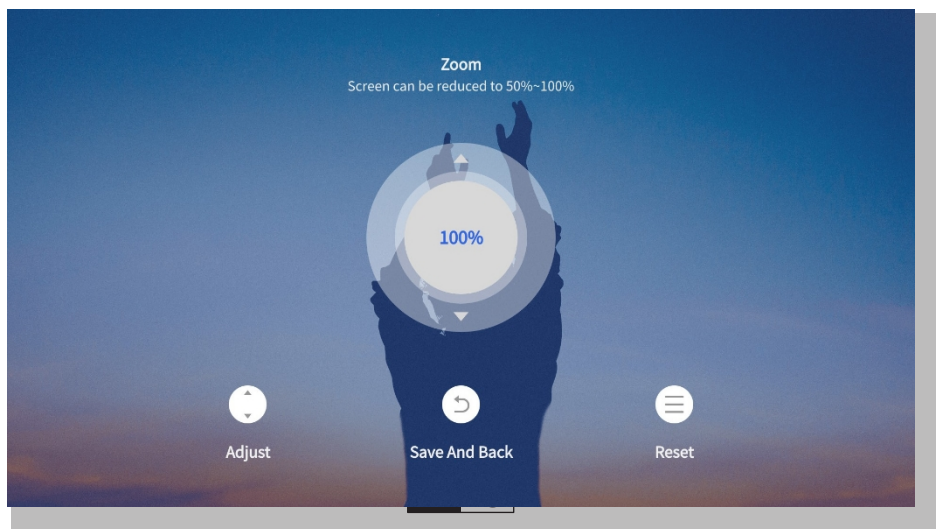

### 3. Toista virallisesti lisensoitujen sovellusten, kuten Netflixin, Youtuben ja Prime Videon sisältöä.

Siirry kotisivulle, valitse haluamasi kanava tai käytä sitä kaukosäätimen pikanäppäimillä. Kirjaudu tilillesi toistaaksesi vastaavaa sisältöä.

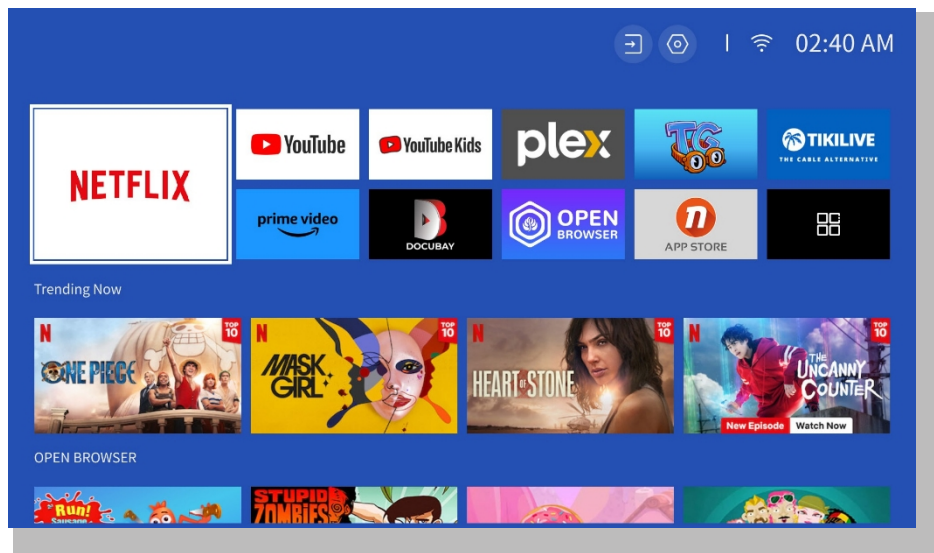
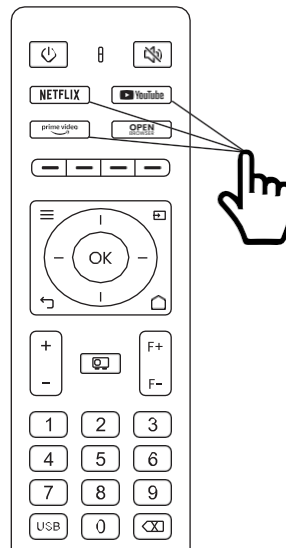



## 4. Projektioliitântä ja tulo lähde

Noudata sivun 11 ohjeita liittääksesi laitteet oikein projektoriin ja valitse sitten oikea tulolähde.

### • USB-levy

1. Aseta USB-levy
2. Napsauta tulolähdettä [ ] kaukosäätimestä tai valitse tulolähdekuvake kotisivulta.
3. Valitse "USB" tulolähteeksi

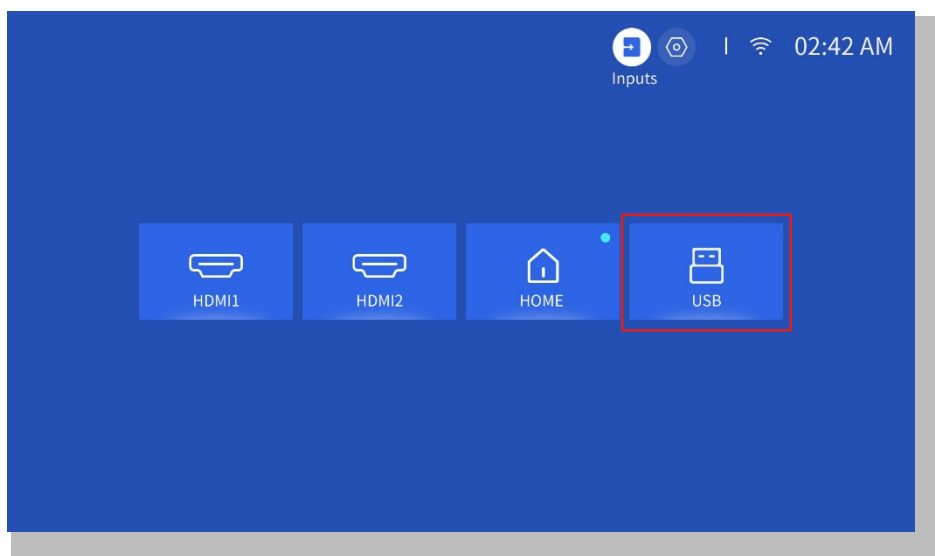
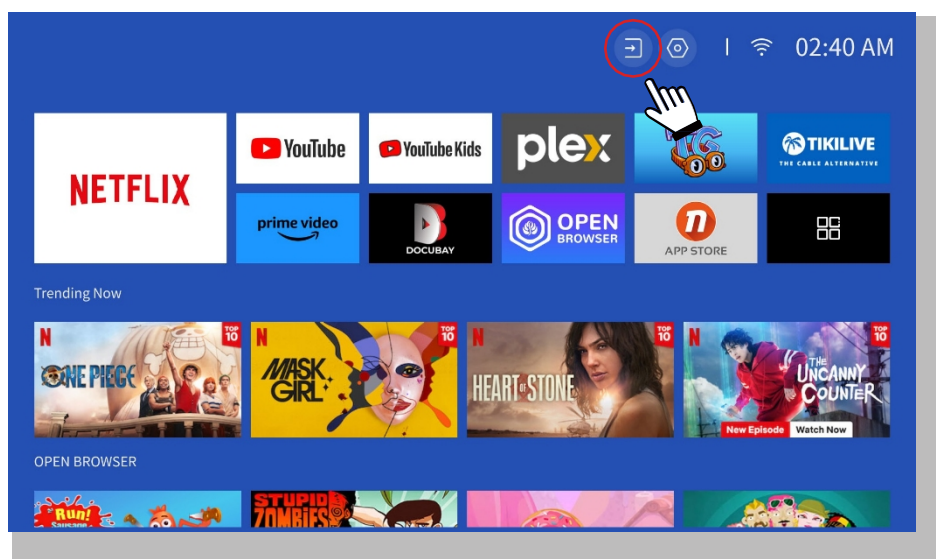
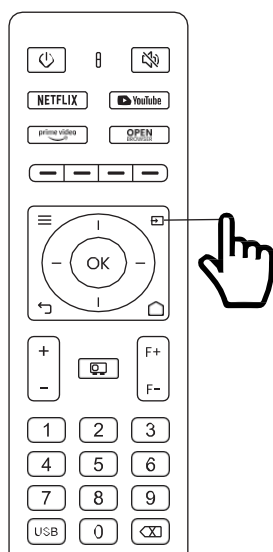

**Varoitus:** Jos projektori ei tunnista USB-levyä, katso seuraavat menetelmät ongelman ratkaisemiseksi.

1. Varmista, että USB-levy täyttää seuraavat formaatit: (1) FAT32: 8G/16G/32G; (2) NTFS: 64G.
2. Jos USB-levyä ei tunnisteta tai havaita, formatoi se. Varmuuskopioi kaikki tiedot ennen USB-levyn formatointia. Formatoinnin jälkeen kaikki menetetään lopullisesti.
3. Jos ongelma ei vielä kukaan ratkea, lähetä ongelmasi tähän sähköpostiin: [aftersales@yabertech.com](mailto:aftersales@yabertech.com)

## • HDMI-tulo

Liitä HDMI-lähtöinen laite projektoriin mukana toimitetulla HDMI-kaapelilla. Paina kaukosäätimen tulolähtepainiketta ja valitse HDMI1 tai HDMI2.

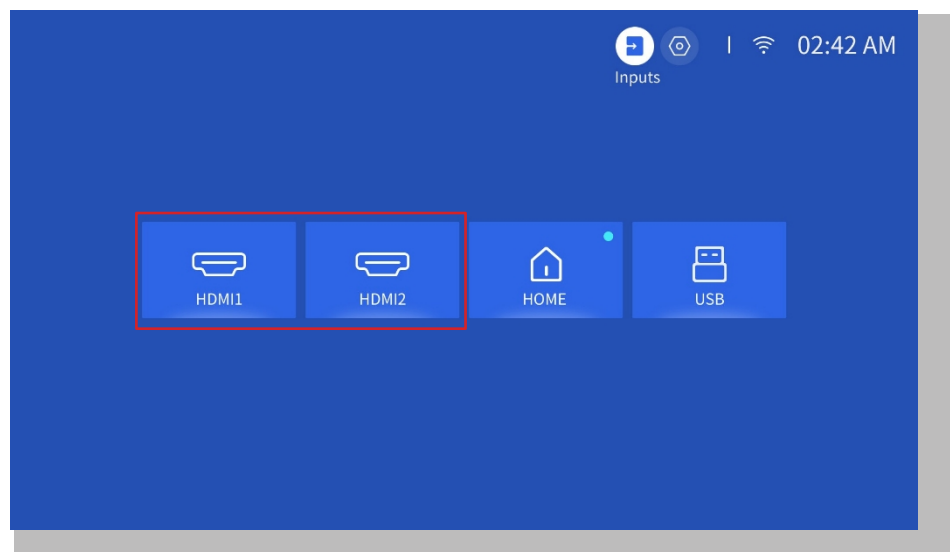
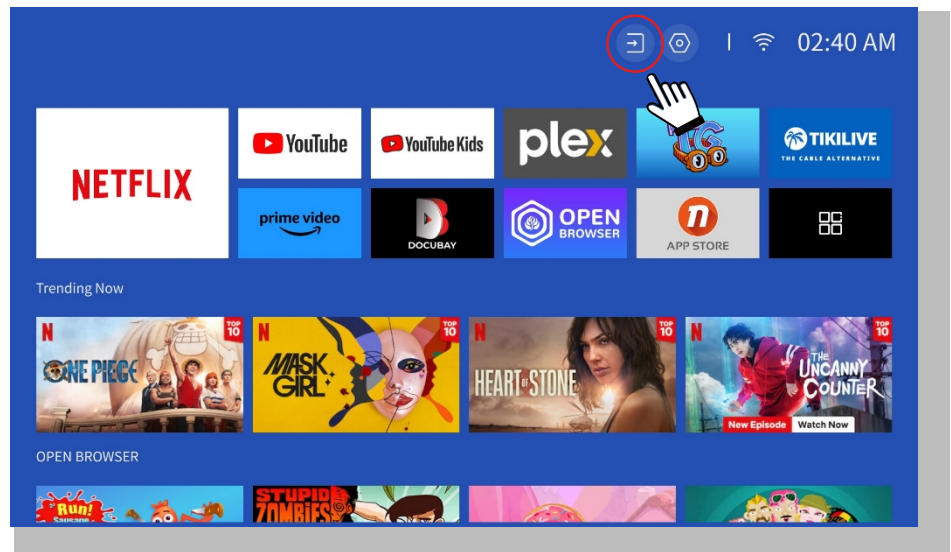
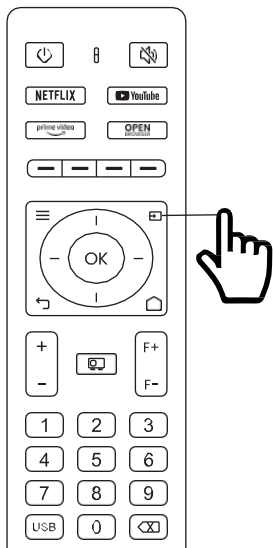

## • Langalliset kaiuttimet ja kuulokkeet

Tätä vaihtoehtoa ei tarvita AV-tulolähteen valitsemiseen.

## 5. Screencast

### Vinkkejä:

1. Verkkoympäristö vaikuttaa näytön peilauksen sujuvuuteen langattoman yhteyden avulla. Näytön peilausta käytettäessä suositellaan vähintään 100 Mbit:n kaistanleveyttä.
2. Varmista, että mobiililaitte on lähellä projektoria, kun käytät langatonta yhteyttä. Suositeltava etäisyys on enintään 1 metri.
3. Jotkin mobiililaitteet eivät ehkä tue näytön peilausta yhteensopivuuden vuoksi.
4. Jos sinulla on kysyttävää, voit lähettää sähköpostia YABERille osoitteeseen [aftersales@yabertech.com](mailto:aftersales@yabertech.com).

### iOS Cast (iOS-laitteille)

## • iOS Wi-Fi-peilaus

### Vaihe1:

Liitä projektori ja mobiililaitte saman reitittimen WiFi-verkkoon.

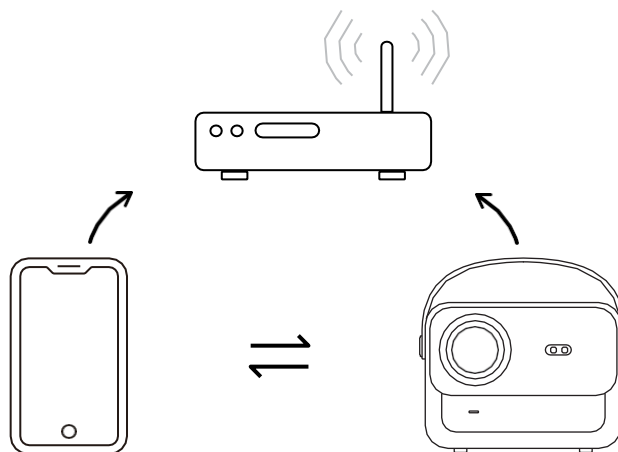

## Vaihe2:

Siirry osoitteeseen [Aloitussivu] -> [Omat sovellukset] -> [App Assistant ]ja valitse ja lataa ScreenShare.

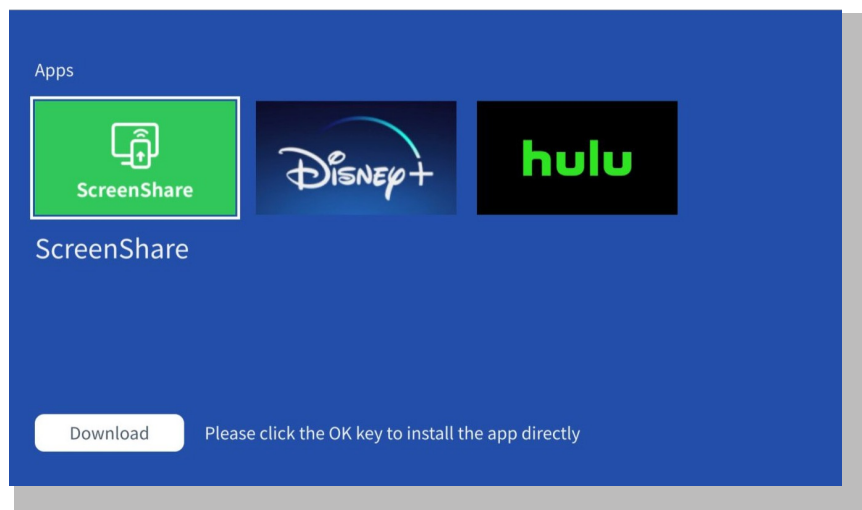
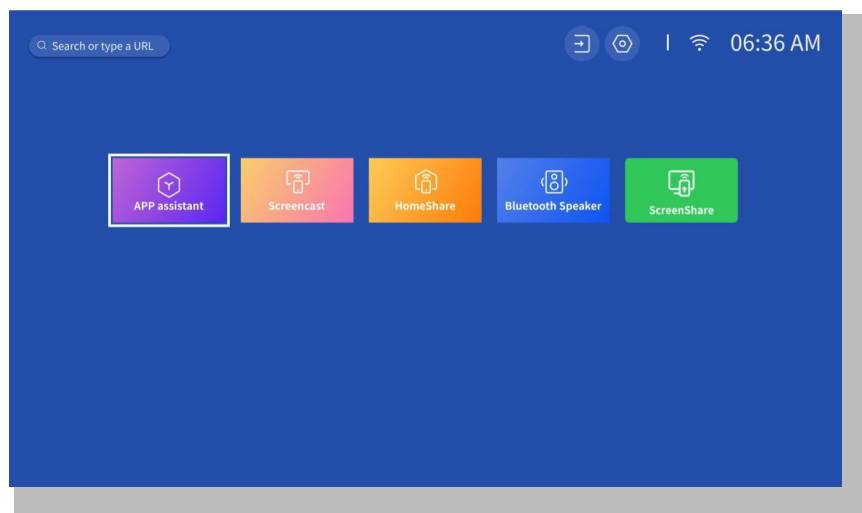
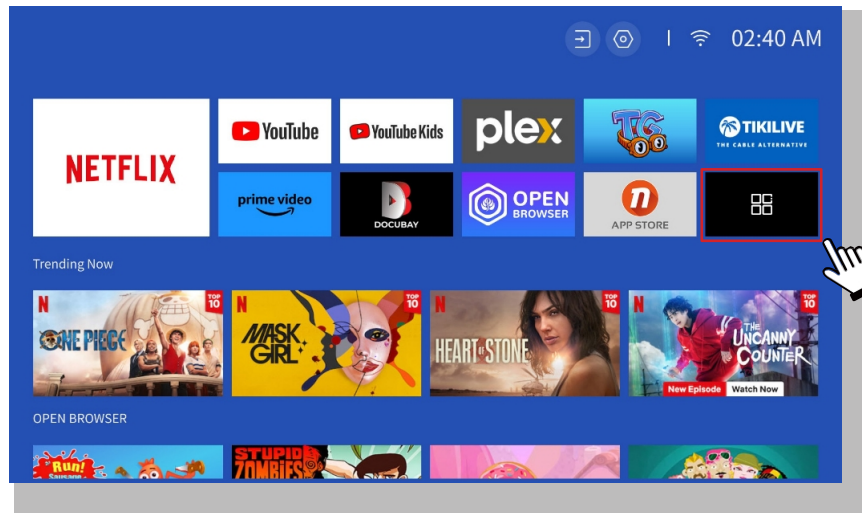

### Vaihe 3:

Palaa **[Omat sovellukset]**-sivulle -> Käynnistä **[ScreenShare]**-sovellus ja pysy seuraavalla sivulla.

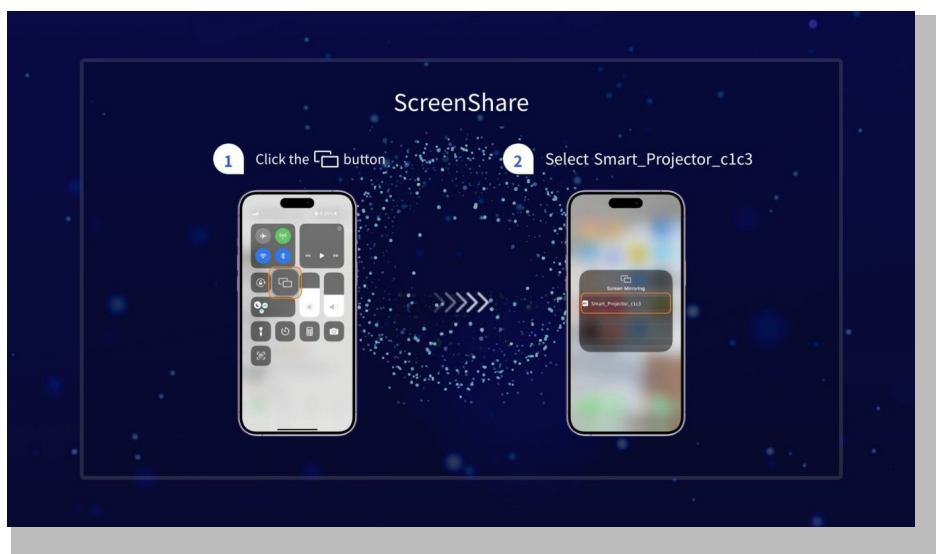
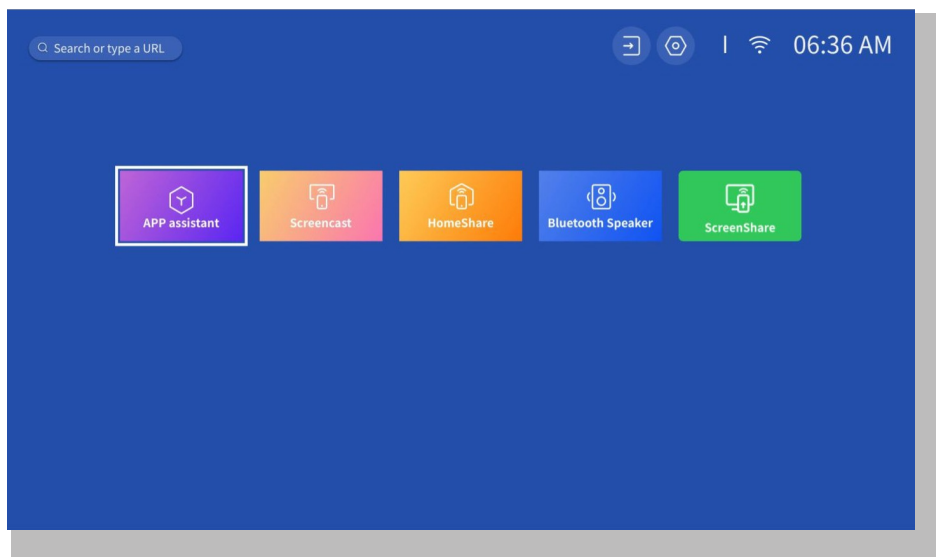

#### Vaihe4:

Siirry iOS-laitteesi **ohjauskeskukseen**. Etsi sitten projektori napauttamalla **Screen Mirroring/Air Playing**.

#### Vaihe 5:

Valitse [**Smart\_Projector\_XXXXXX**] luettelosta, ja kun yhteys on onnistunut, iOS-laitteesi sisältö peilautuu valkokankaalle tai seinälle.

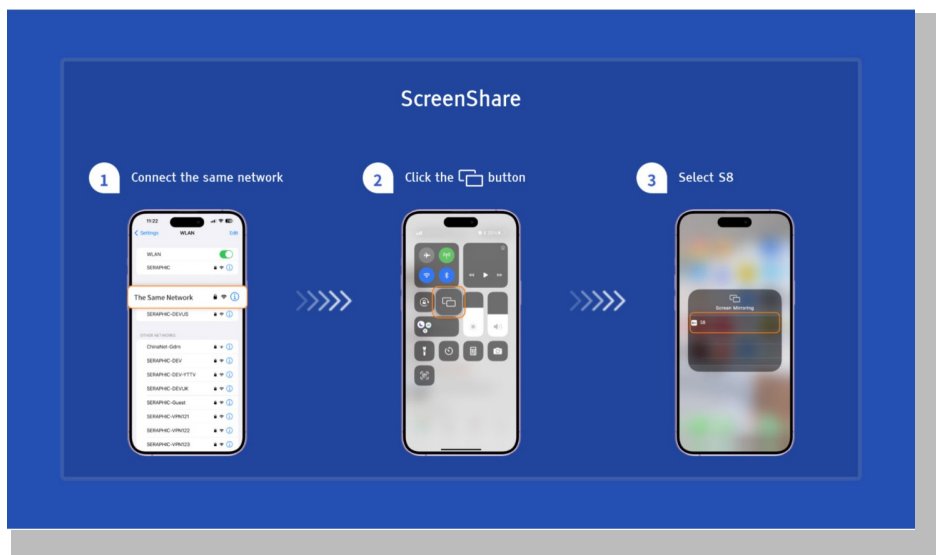

#### • iOS AP peilaus

#### Vaihe1:

Käynnistä iPhone/iPadin Wi-Fi ja muodosta yhteys projektorin hotspottiin: [Smart\_Projector\_XXXX]

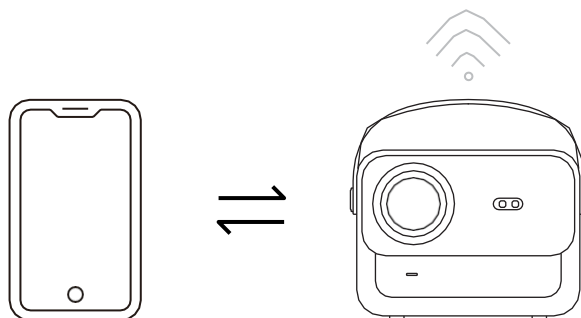

## Vaihe2:

Paina  iOS-laitteen näytön peilaus ja valitse sitten [Smart\_Projector\_XXXX]

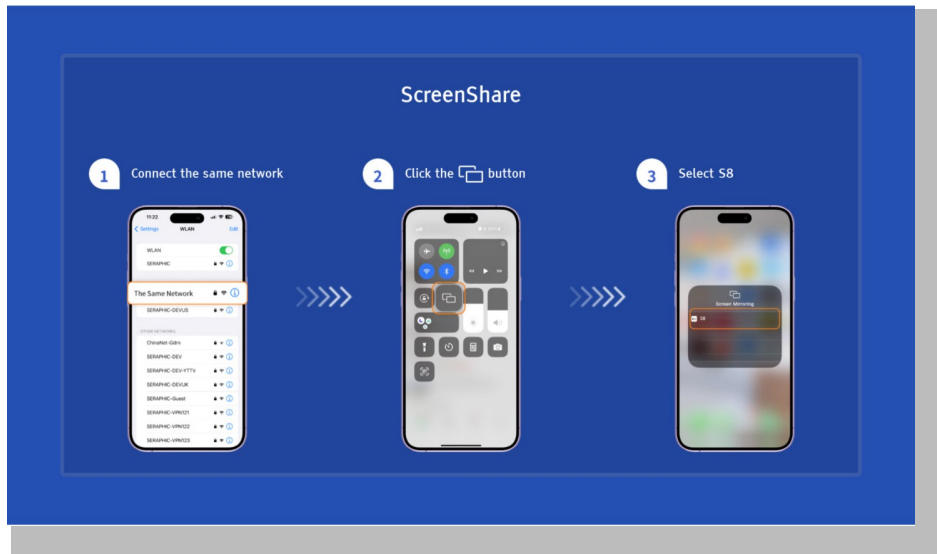

## Miracast (Android-laitteelle)

**Varoitus:** Tämän toiminnon aktivoimiseksi android-laitteesi on tuettava moninäyttöä / langatonta näyttöä. "Multi-Screen" -nimi voi vaihdella eri merkkisten Android-laitteiden mukaan.

Vaihe1: Ota Wi-Fi-toiminto käyttöön Android-puhelimessasi (ei tarvitse muodostaa Wi-Fi-yhteyttä). Vaihe2: Siirry kotisivulle -> Omat sovellukset -> ScreenCast.

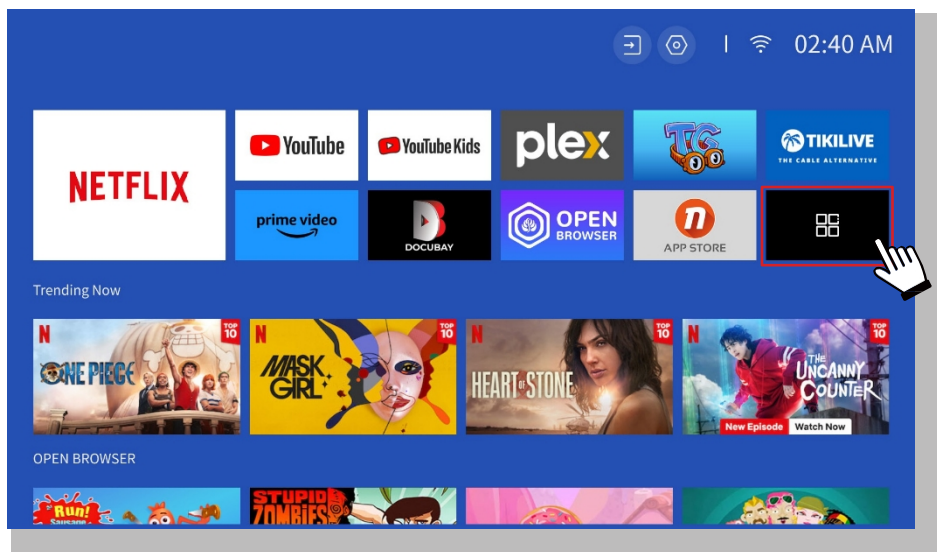

Vaihe3: Aktivoi Android-laitteesi 'Moninäyttö/langaton näyttö' -ominaisuus.

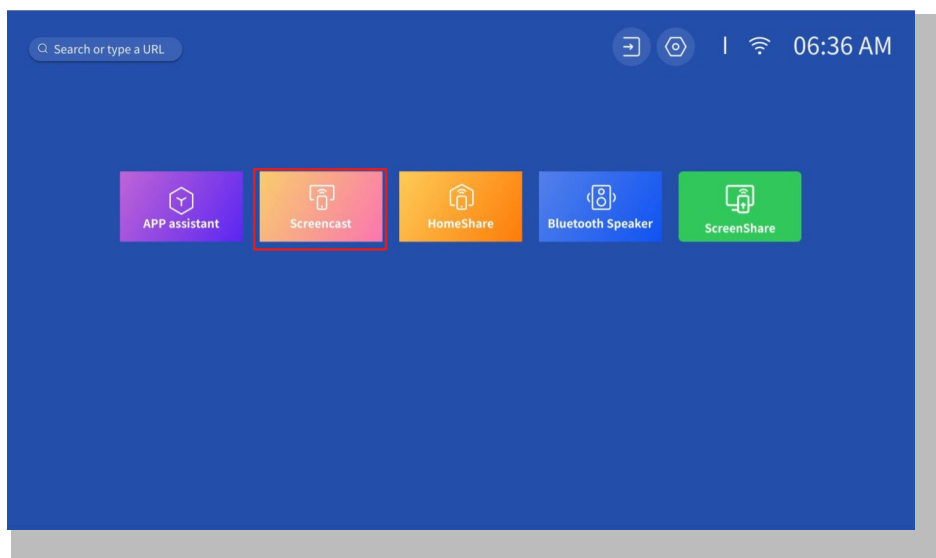

Vaihe4: Valitse [Smart\_Projector\_XXXX] luettelosta, ja kun yhteys on onnistunut, iOS-laitteesi sisältö peilautuu valkokankaalle tai seinälle.

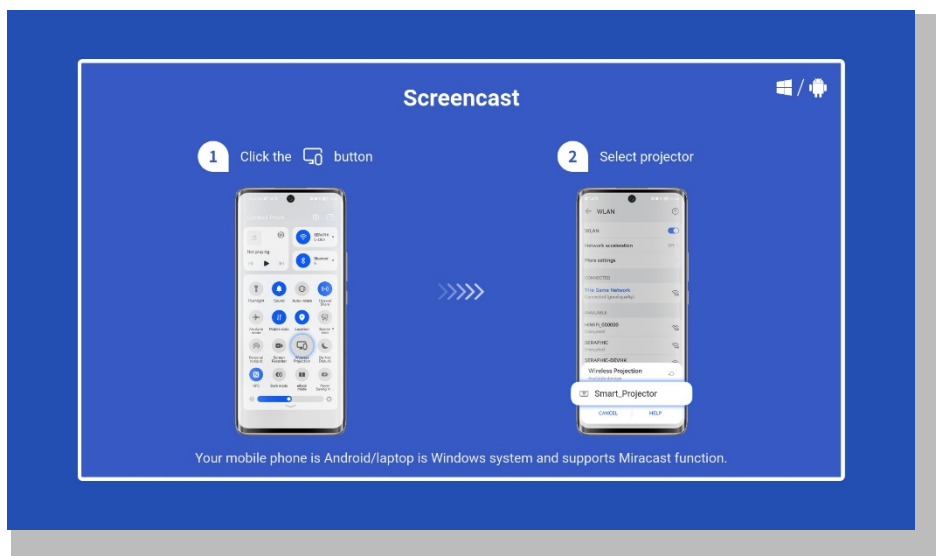



- DLNA

**Vaihe1:**

Liitä projektori ja mobiililaitte saman reitittimen WiFi-verkkoon.

**Vaihe2:**

Mene kotisivulle -> Omat sovellukset -> HomeShare ja pysy seuraavalla sivulla.

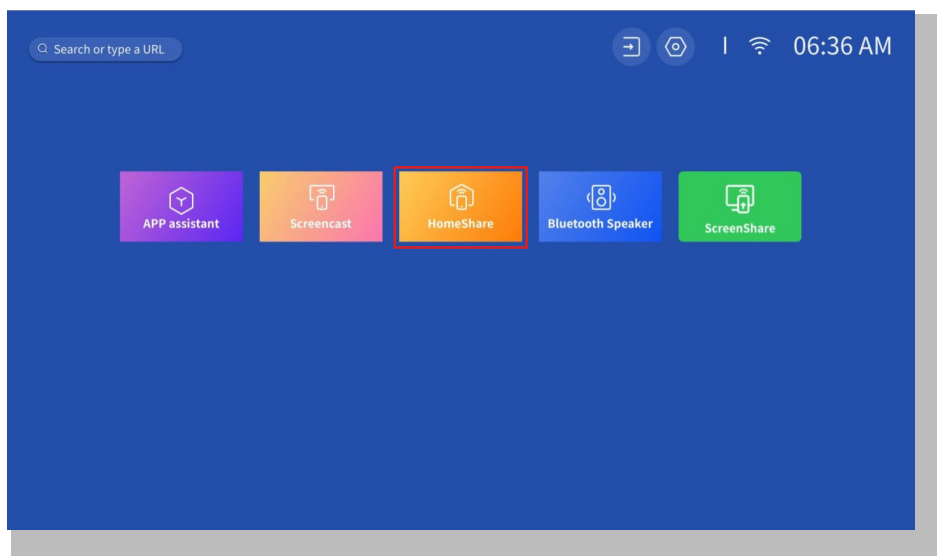
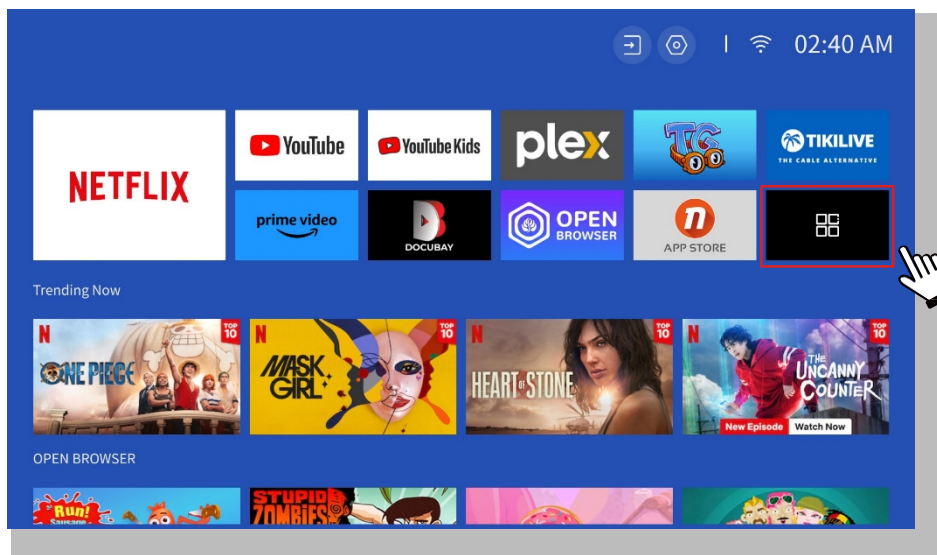

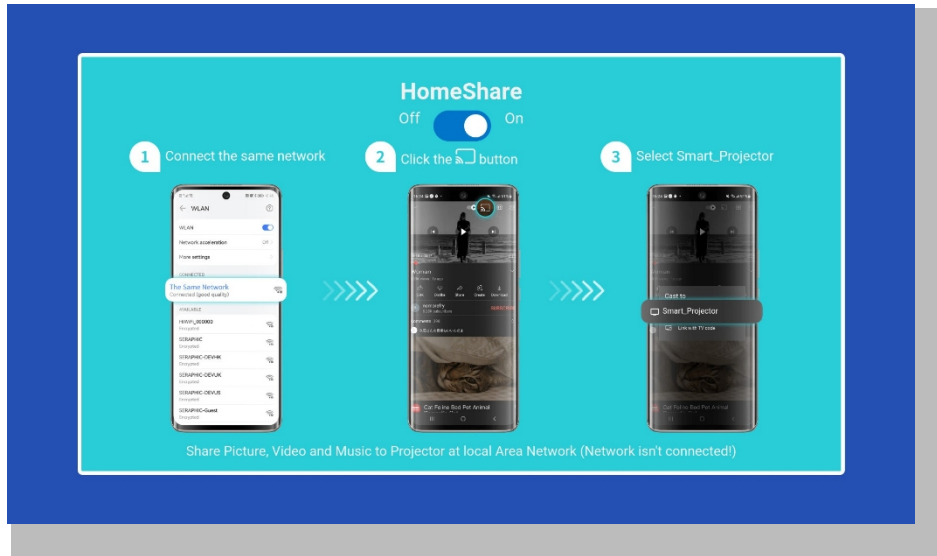

### Vaihe 3:

Käynnistä videosoitinsovellus mobiililaitteellasi ja valitse toistettava video.

### Vaihe4:

Etsi projektori napauttamalla [HomeShare] ja valitse [Smart\_Projector\_XXXX] yhteyden muodostamiseksi. Laitteessa oleva sisältö heijastetaan seinälle/näytölle.

### Huom:

Kun lähetät videon mobiililaitteestasi, video näkyy vain projisoidulla näytöllä, ja voit edelleen käyttää mobiililaitettasi keskeyttämättä videota tai näyttämättä muuta sisältöäsi.

## 6. Bluetooth asetus

### • Yhdistä ulkoiseen Bluetooth-kaiuttimeen

#### Vaihe 1:

Kytke Bluetooth-laitteeseen virta ja tee se valmiiksi Bluetooth-yhteyttä varten.

#### Vaihe2:

Mene kotisivu -> Asetukset -> Bluetooth skannataksesi käytettävissä olevat Bluetooth-laitteet, valitse Bluetooth-laite ja muodosta pariliitos projektorin kanssa:

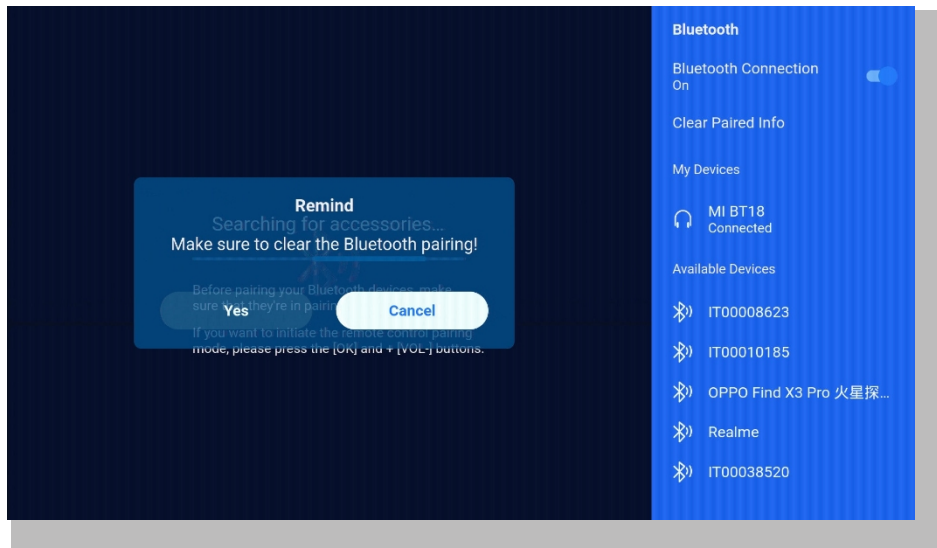

#### **TÄRKEÄÄ:**

Verrattuna kaiuttimen langalliseen yhteyteen Bluetooth-yhteys käyttää enemmän aikaa digitaalisen audiodatan käsittelyyn, datan muuntamiseen audiosignaalksi ja signaalin suoratoistoon. Signaalin häiriöiden vuoksi ääni voi viivästyä tai jäädä hieman jälkeen.

Tämän seurauksena kaiuttimen ääni ei välttämättä ole synkronoitu projektorin kuvan kanssa, erityisesti silloin, kun käytät langatonta näytön peilausta WiFi- ja Bluetooth-yhteyden kanssa samaan aikaan.

**Jos tilanne on tällainen, tarkista seuraavat vaihtoehdot äänenlaadun parantamiseksi:**

\* Sen sijaan, että käyttäisit langatonta näytön peilausta ja Bluetooth-yhteyttä samanaikaisesti, suosittelemme HDMI-yhteyden käyttämistä mukana toimitetun HDMI-kaapelin ja Bluetooth-yhteyden kautta samanaikaisesti. Jos haluat silti käyttää langatonta näytön peilausta, on suositeltavaa antaa ääni langallisen kaiuttimen kautta.

\* Siirrä Bluetooth-laite lähemmäs projektoria.

\* Pidä projektori ja Bluetooth-kaiutin kaukana muista Bluetooth-laitteista häiriöiden välttämiseksi.

\*Voit ehkä säätää videota toistavan laitteesi latenssia (Lip Sync). Viiveen säätäminen vaihtelee eri laitteissa; ota yhteyttä laitteen valmistajaan.

Bluetooth-kaiuttimien/kuulokkeiden ja projektorin välisen yhteensopivuusongelman vuoksi muutamia Bluetooth-laitteita ei ehkä voida yhdistää projektorin kanssa Bluetooth-yhteyden kautta. Ota yhteyttä osoitteeseen [aftersales@yabertech.com](mailto:aftersales@yabertech.com) saadaksesi lisäapua.

## • Yhdistä laitteeseen Bluetooth-kaiuttimena

### Vaihe 1:

Siirry kohtaan Kotisivu -> Omat sovellukset -> Bluetooth-kaiutin ja pysy seuraavalla sivulla.

### Vaihe2:

Ota Bluetooth-toiminto käyttöön laitteessasi, skannaa ja yhdistä projektori.

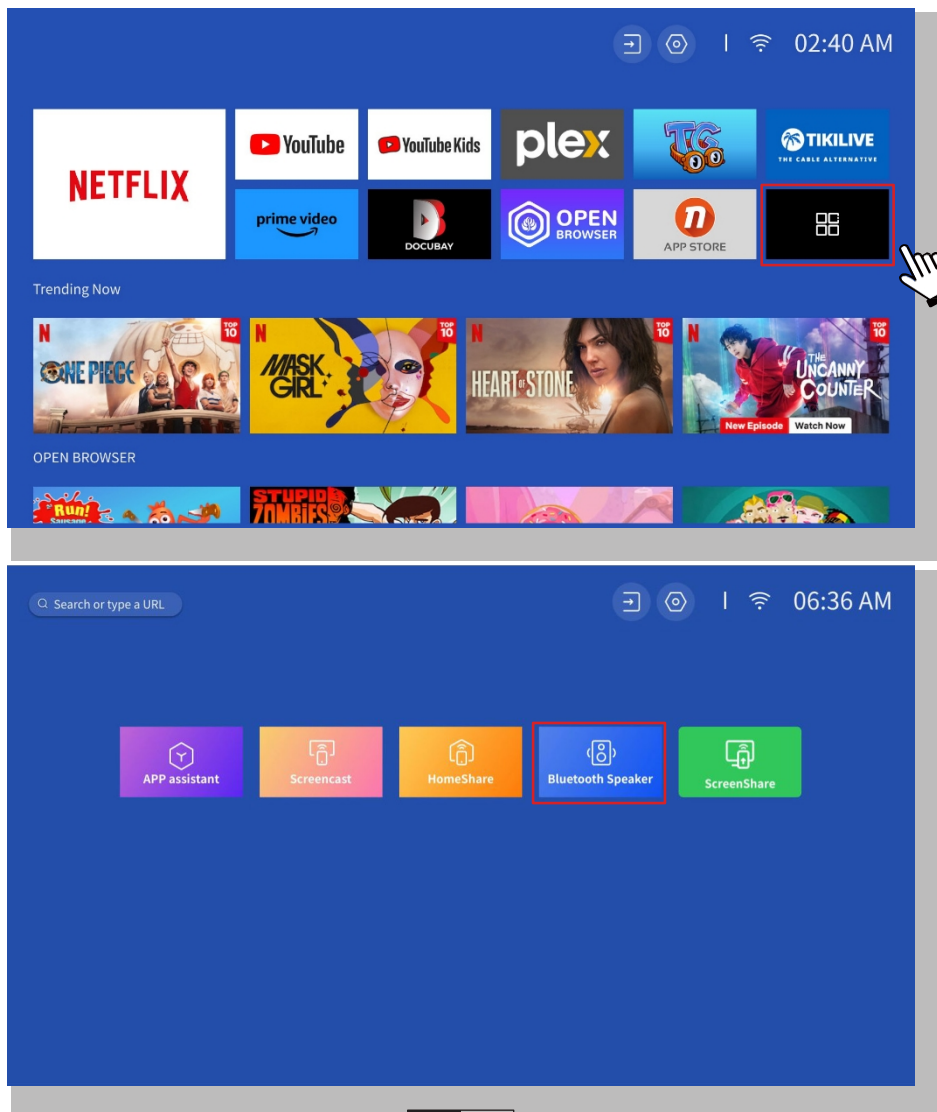

## 7. Muut Asetukset

### • Setup

Siirry etusivulle -> Valitse [ **Asetukset** ] -> Valitse [ **Asetukset** ]. Vaihda valikkoa kaukosäätimen nuolinäppäimillä, vahvasta ja aseta painamalla "OK".

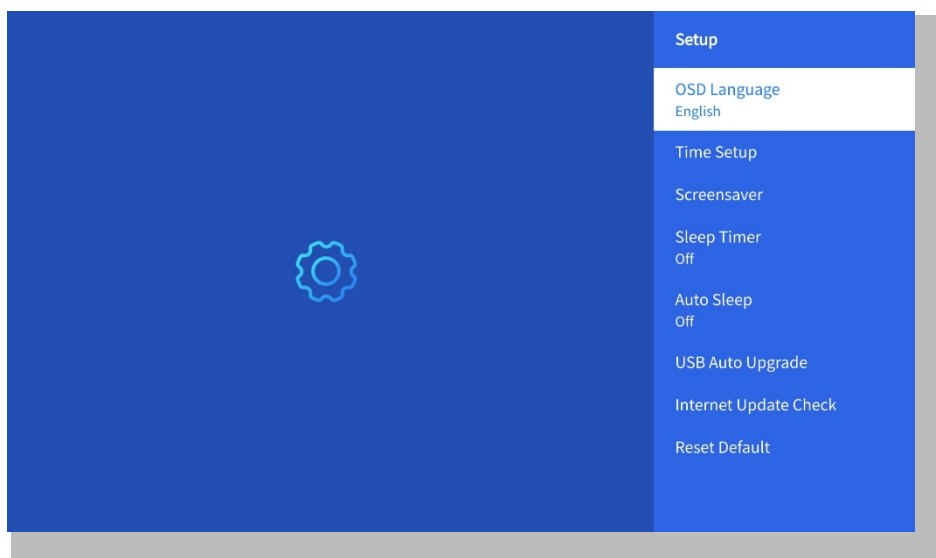

Valikko	Sisältö
OSD-kieli	englanti/ranska/italia/japani jne.
Aika-asetukset	Aseta paikallinen aika
Näytönsäästäjä	Näytönsäästäjän kytkeminen päälle/pois
Uniajastin	On/Off: Aseta nukkumisaika 10 - 120 minuutin välille.
Automaattinen lepotila	On/Off: Aseta aika 30 minuutista - 8Tuntia
USB Auto päivitys	Paikallinen päivitys
Internet-päivityksen tarkistus	Tarkista Internet-ympäristö
Nollaa oletusarvo	Palauta tehdasasetukset

## • Kuvatila-valikko

Siirry etusivulle -> Valitse [ Asetukset ] -> Valitse [ Kuvatila ]. Vaihda valikkoa kaukosäätimen nuolinäppäimillä, vahvista ja aseta painamalla "OK".

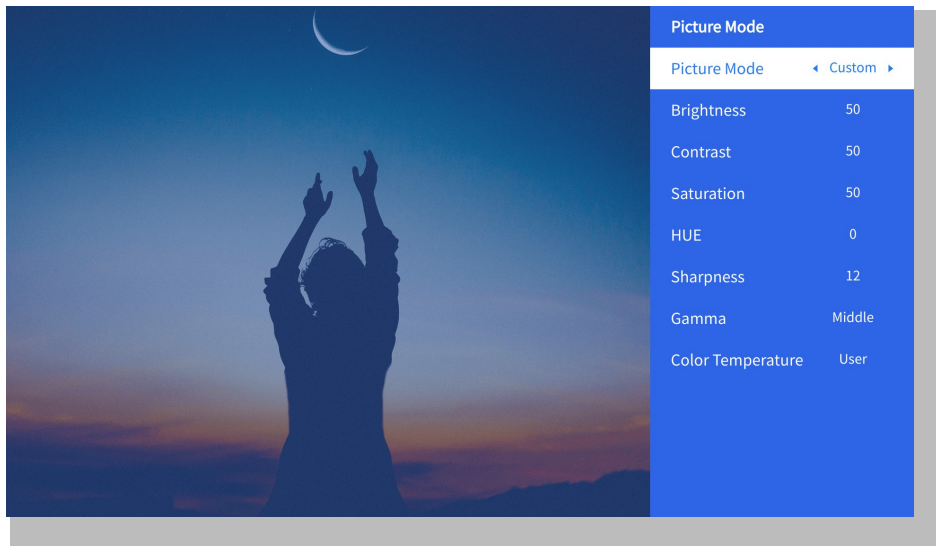

Valikko	Sisältö
Kuvatila	Vakio/Kino/Sport/Vivid/Hi-Bright/Custom (vakio/elokuvateatteri/urheilu/elävä/valoisa)
Kirkkaus	Näytön kirkkauden arvon asettaminen
Kontrasti	Näytön kontrastin arvon asettaminen
Saturaatio	Näytön kylläisyyden värin asettaminen
Hue	Näytön värisävyn asettaminen
Terävyys	Näytön terävyyden arvon asettaminen
Gamma	Kirkas/Tumma/Keskimmäinen
Väriämpötila	Normaali/viileä/lämmin/vakio

## • Ääniasetus

Siirry etusivulle -> Valitse [ **Asetukset** ] -> Valitse [ **Audio** ]. Vaihda valikkoa kaukosäätimen nuolinäppäimillä, vahvista ja aseta painamalla "OK".

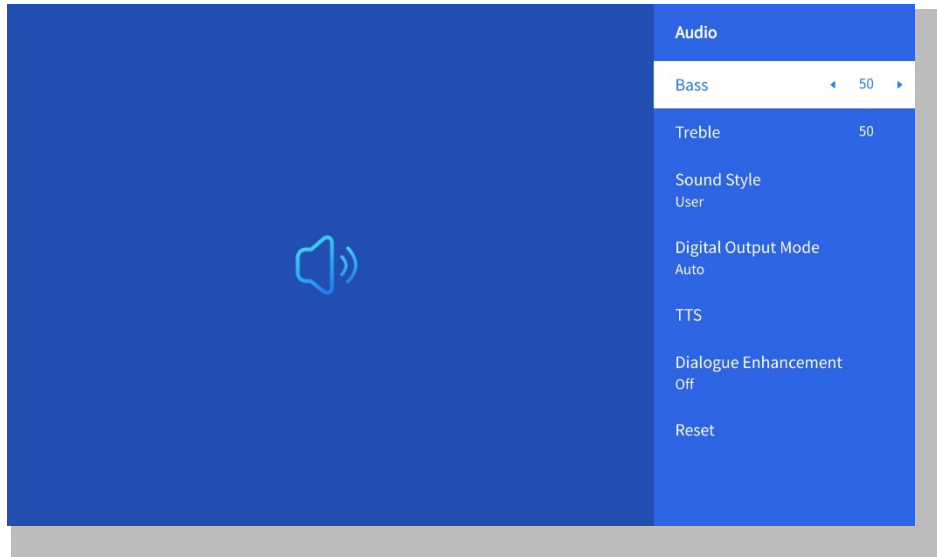

Valikko	Sisältö
Basso	Aseta ensisijaiset arvot
Sound Style	Käyttäjä/Standardi/Filmi/Musiikki/ Urheilu/ Elävä/Uutiset/Uutiset
Digitaalinen lähtötila	Auto/PCM/Dolby Audio-Dolby Digital/Dolby Audio-Dolby Digital Plus / Dolby Audio-Dolby Digital Plus
Dialogin parantaminen	On/Off: Keskustelun tehostamistoiminto, ääni, lähetystoiminto erityishenkilöille Matala/Keskitaso/Korkea

## • Tietoja

Mene etusivulle -> Valitse [ **Asetukset** ] -> Valitse [ **Tietoja** ]. Vaihda valikkoa kaukosäätimen nuolinäppäimillä, vahvista ja aseta painamalla "OK".

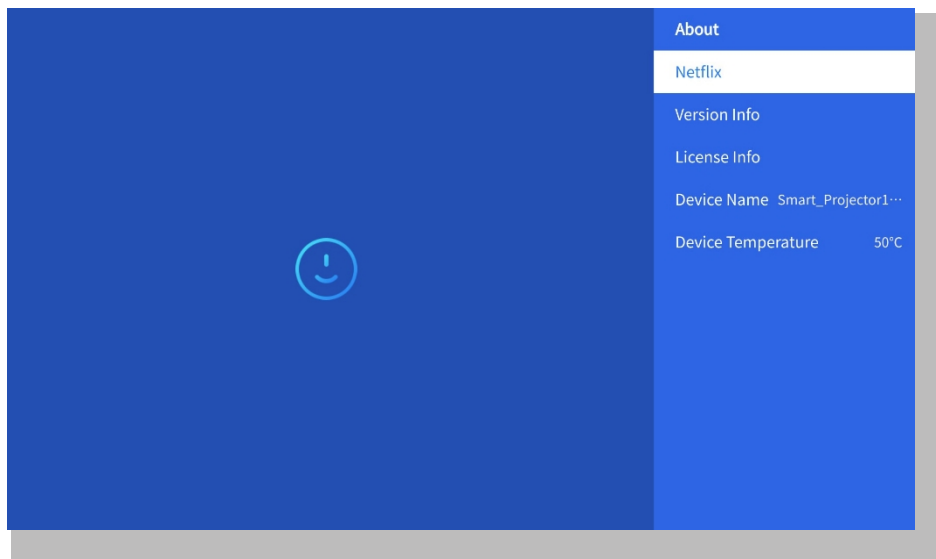

Valikko	Sisältö
Netflix	Netflix virallisesti lisensoitu
Versio/Lisenssitiedot	Näytä uusin versio/lisenssitiedot
Laitteen nimi	Projektorin mallinimi
Laitteen lämpötila	50°C



## 8. Liitettävyys

### ① USB-multimedia liitäntä

Valitse USB-signaalilähde, laite tunnistaa ne automaattisesti.

**Vaihe1:** Valitse haluamasi luokka "**valokuvat**" "**musiikki**" tai "**video**" pääkäyttöliittymässä ja paina kaukosäätimen "**OK**"-näppäintä siirtyäksesi vastaavaan luokkaan.

**Vaihe2:** Valitse tiedosto, jonka haluat toistaa, ja paina OK-näppäintä toistaaksesi tai keskeyttääksesi tiedoston. (Et voi syöttää haluttua luokkaa liittämättä USB-levyä).

**Huomautus:** Office Suite -vaihtoehdossa PPT/Excel/Word/TXT-tiedostoja ei voi toistaa tai esittää normaalisti.

### ② Yhteyden muodostaminen tietokoneeseen

**Vaihe1:** Liitä tietokoneeseen ja U 12 -projektoriin HDMI-kaapelilla (sisältyy toimitukseen). **Vaihe2:** Valitse HDMI-lähde, jonka haluat valita projektoriin;

**Vaihe3:** Pidä kannettavassa tietokoneessa painettuna näppäimiä "Win+P" vaihtaaksesi näyttötilaa.

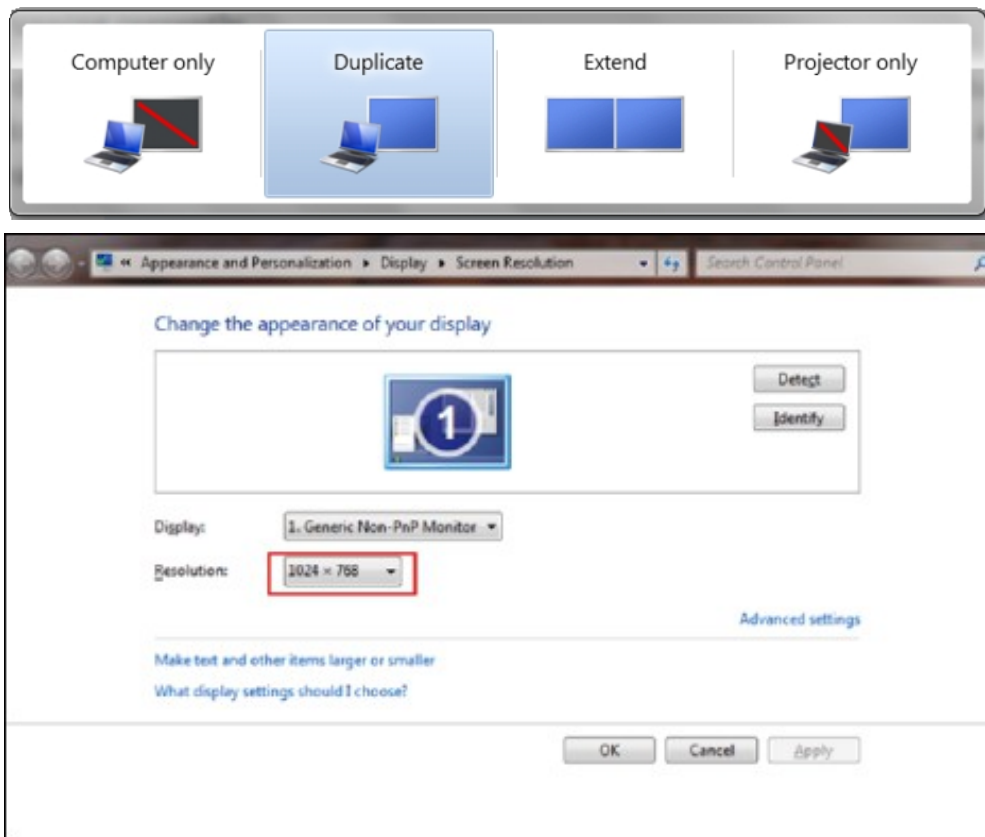

**Vain tietokone:** se on oletusvaihtoehto - näkyy vain päänäytössä.

**Kaksoisnäyttö:** saa kaikki näytöt näyttämään saman asian kopioimalla työpöydän jokaiseen näyttöön.

**Laajenna:** saat kaikki näytöt toimimaan kuin yksi suuri näyttö, joka laajentaa työpöytää kaikkiin näyttöihin.

**Vain projektori:** näyttö vain toissijaisessa näytössä projektorin tapaan.

Voit muuttaa näytön resoluutiota Pelkkä projektori -tilassa seuraavasti:

Vaihe: **Käynnistä -> Ohjauspaneeli -> Ulkoasu ja mukauttaminen -> Säädä näytön tarkkuutta.**

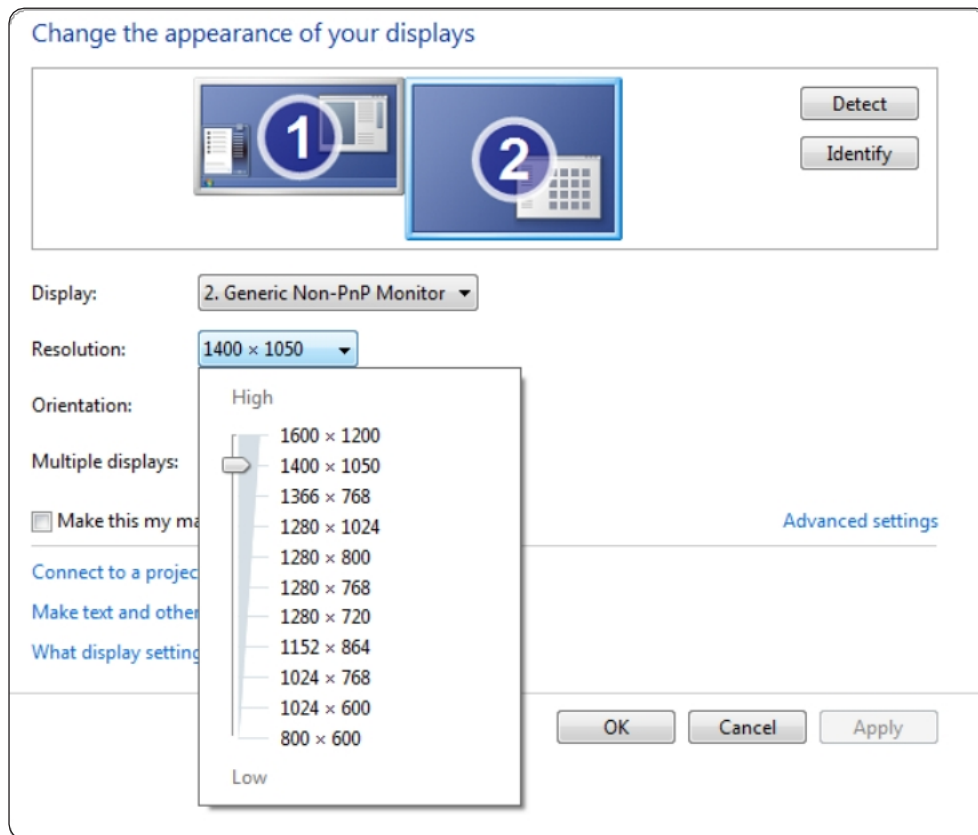

### ③ Yhdistäminen MacBookiin tai MacBook Airiin

Vaihe1: Käytä **C-tyyppi-HDMI-sovitinta** MacBookin liittämiseen tai Mini Display-HDMI-sovitinta MacBook Airin liittämiseen. **(Sovitin EI SISÄLLY)**

Vaihe2: Valitse mediasignaalikanava: "HDMI".

#### ④ Yhteyden muodostaminen XBOX/PS5:een

Vaihe1: Käytä HDMI-kaapelia liittääksesi

XBOX/PS5:een Vaihe2: Valitse

mediasignaalikanava : "**HDMI**" Vaihe3:

Onnistuuko?

#### ⑤ Yhdistäminen DVD-soittimeen:

Vaihe1: Liitä DVD-soitin HDMI-kaapelilla

Vaihe2: Valitse HDMI-tila liitääntää varten

Vaihe3: Paina Menu-näppäintä.

Vaihe4: Vaihda PC-tila [Päällä]-asetuksesta [Pois]-asetukseen, jotta kuvassa ei ole valkoisten pikselien reunoja.

## 9. Virran kytkeminen päälle

Kytke virtalähde päälle valmiustilassa, jolloin projektorin virran LED-valo syttyy. Sinun on painettava virtapainiketta projektorin käynnistämiseksi.

Jos laite on kytketty kohtaan virta päällä, se kytkeytyy automaattisesti päälle, kun virtajohto on kytketty verkkovirtaan.

## 10. Turvallinen sammuttaminen

1. Sammuta projektori painamalla projektorin tai kaukosäätimen virtapainiketta ja paina sitten OK-näppäintä.
2. Irrota projektorin virtajohto.
3. Peitä linssi ja säilytä projektoria viileässä ja kuivassa paikassa.
4. Jos et pysty peittämään objektiivia, säädä objektiivia eteen- tai taaksepäin painamalla kaukosäätimen F+- ja F--painikkeita ennen sammuttamista.

# Ylläpito vinkkejä

## • Projektorien hoito

1. Älä sijoita projektoria liian lämpimään tai liian kylmään huoneeseen, koska korkea tai matala lämpötila lyhentää laitteen käyttöikää. Työskentely-ympäristön olisi parempi olla 5°C-35°C.
2. Jos valkokankaalla on mustia täpliä, älä ole huolissasi. Ota yhteyttä [aftersales@yabertech.com](mailto:aftersales@yabertech.com) sähköpostitse, voimme lähettää sinulle videon pölyn poistamisesta.
3. Projektori on suojattava tiukasti voimakkailta iskuilta, puristukselta ja tärinältä.
4. Objektiivi, joka on projektorin keskeinen komponentti, liittyy suoraan kuvan tarkkuuteen ja vaikutukseen. Puhdista linssi aina, kun huomaat pinnalla likaa tai pölyä. Käytä paineilmakanisteria pölyn poistamiseen linssistä. Jos linssissä on likaa tai tahroja, pyyhi linssin pinta varovasti puhdistusliinalla.



**Skannaa ja lataa PDF-käyttöopas**

## **Mistä saada lisää apua**

✉ [service@yaber.com](mailto:service@yaber.com) ✉ [aftersales@yabertech.com](mailto:aftersales@yabertech.com) 🌐 [www.yaber.com](http://www.yaber.com)

▶ [@Yaber Entertainment Projector](#)  [@yaber](#)

# Yaber

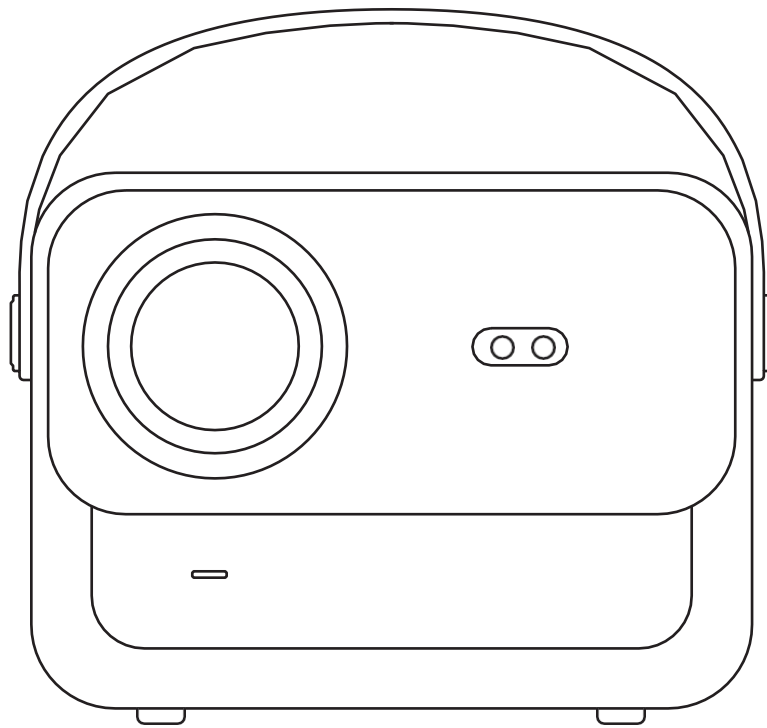

## U12 PROJEKTOR

# INNHold

<b>YABER Livstids profesjonell støtte</b> .....	<b>04</b>
<b>Forsiktighetsregler</b> .....	<b>04</b>
<b>Pakkeliste</b> .....	<b>05</b>
<b>Spesifikasjoner for projektorer</b> .....	<b>06</b>
<b>Oversikt over projektorer</b> .....	<b>07</b>
<b>Oversikt over fjernkontrollen</b> .....	<b>08</b>
<b>Installasjon av basen</b> .....	<b>09</b>
<b>Installer i taket</b> .....	<b>10</b>
<b>Avstand og projeksjonsstørrelse</b> .....	<b>10</b>
<b>Justerbart bunnfeste</b> .....	<b>11</b>
<b>Koble til enheter</b> .....	<b>11</b>
<b>Drift</b> .....	<b>12</b>
1. Oppstart av projektoren .....	12
2. Bildejustering .....	13
3. Spill av innhold fra offisielt lisensierte apper .....	16
4. Projeksjonstilkobling og inngangskilde .....	17
5. Screencast .....	19
6. Bluetooth-innstilling .....	27
7. Andre innstillinger .....	29
8. Tilkobling av signallinjer .....	33
9. Strøm på-modus .....	35
10. Sikker avslutning .....	35
<b>Vedlikeholdstips</b> .....	<b>36</b>

# YABER Lifetime Professional Support

Kjære kunde,

Takk for at du har valgt Yaber U12-projektoren, og denne bruksanvisningen vil hjelpe deg å navigere gjennom alle funksjonene.

Vi forstår at det kan være mange spørsmål som dukker opp under bruken av projektoren. Vi er også ivrige etter å høre dine tilbakemeldinger.

Mange vanlige problemer, som manglende evne til autofokus eller keystone, problemer med Dolby-lyd, WiFi- eller Bluetooth-tilkoblingsproblemer, kan vanligvis løses ved å justere innstillingene på riktig måte.

Hvis du støter på problemer, send gjerne **bestillingsnummeret** ditt og problemet til oss på **[aftersales@yabertech.com](mailto:aftersales@yabertech.com)**.

Du kan være trygg på at vårt serviceteam vil tilby deg en løsning innen 24 timer.

Din tilfredshet er vår høyeste prioritet, og vi oppfordrer deg til å lese nøye gjennom innholdet i denne håndboken.

Vi ønsker deg en enestående opplevelse med U12.

Yabers forbrukerserviceteam

## Forsiktighetsregler

### 1. Egnet miljø (5 °C - 35 °C)

Sørg for at projektoren plasseres i et miljø med en passende temperatur, da ekstrem varme eller kulde kan påvirke levetiden. Unngå å plassere den i fuktige omgivelser, for eksempel i fuktige kjellere eller i nærheten av svømmebassenger.

### 2. Tilstrekkelig ventilasjon

Plasser projektoren i et godt ventilert område for å unngå overoppheting under bruk, noe som kan føre til strømbrytning eller problemer med flimring på skjermen.

### 3. Unngå langvarig kontinuerlig bruk

Ikke la projektoren være i gang i lengre perioder. Vi anbefaler at hver økt ikke varer mer enn 3 timer for å forhindre at komponentene skades på grunn av langvarig eksponering for høye temperaturer.

### 4. Strøm

Kontroller at strømkilden er innenfor det nødvendige strømområdet. Under tordenvær må du trekke ut strømledningen fra projektoren.

### 5. Trygg omsorg

Håndter projektoren med forsiktighet for å unngå kraftige støt, støt eller vibrasjoner, da dette kan føre til interne kretsfeil. Unngå å flytte den under slike forhold.

### 6. Vedlikehold av linser

Objektivet påvirker bildekvaliteten direkte. Overdreven støvansamling kan forringe bildekvaliteten. Bruk en myk bomullsklut til å tørke forsiktig av linsens overflate. Unngå å bruke harde kluter eller skuremidler, da de kan skade glasslinsen.



# Pakke Liste

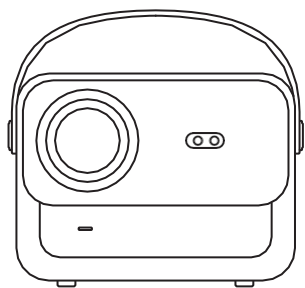

U12 Projektør

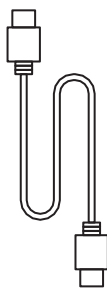

HDMI-kabel

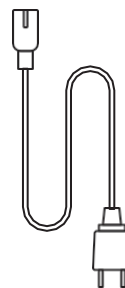

Strømledning

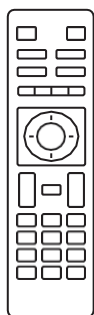

Fjernkontroll

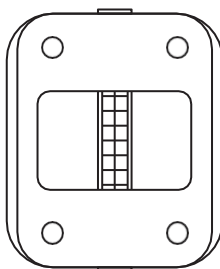

Sokkel for  
projektor

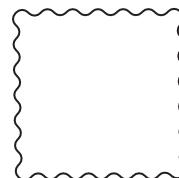

Rengjøringsklut

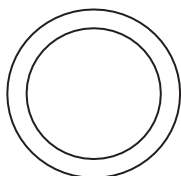

Objektivdeksel

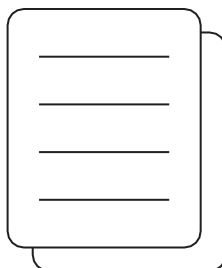

Hurtigstartveiledning

# Prosjektor Spesifikasjoner

Modell nr. U12			
Fokus	Auto/Eletric	Keystone-korreksjon	Auto/Eletric
Lyskilde	LED	Skjermteknologi	LCD
Størrelsesforhold	16:9/4:3	Grensesnitt	USB2.0*2/ HDMI1.4*2/ 3,5 mm Lydutgang*1, Lan*1
Projeksjonsforhold	1.36:1	Anbefalt projeksjonsavstand	1,3 ~ 5,0 m
Opprinnelig oppløsning	1920*1080P	Enhet Dimensjon	25*22,5*19,3 cm 3,3 kg
Strømspanning	100-240V/50-60Hz 2A	Strømforbruk	140W
Vekt på projektoren	3,3 kg (med sokkel)	Projeksjonsmetode	Foran/bak på skrivebordet, foran/bak i taket
Bildeformat	JPEG, GIF, BMP, PNG, JPG		
Lydformat	MP3,WAV,MKA,OGG,FLAC,Dolby Audio		
Videoforformat	AVI,TS,MPEG,MP4,MOV,M2TS,MKV,FLV,VOB,DAT,M4V,ASF,F4V,3G P,3G2,TP,TRP,RMVB		

# Prosjektor Oversikt

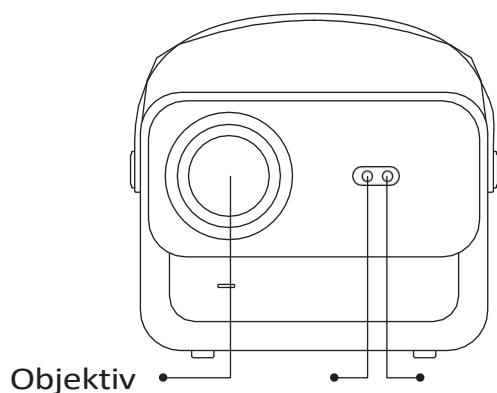

Objektiv

Autofokus  
Signal

Mottaker for  
infrarødt  
signal

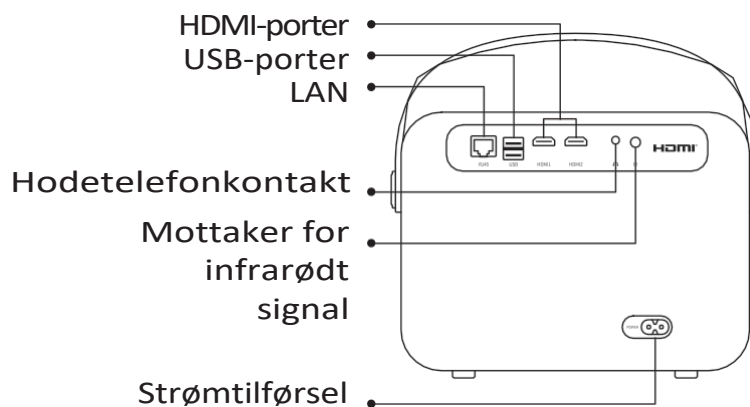

HDMI-porter

USB-porter

LAN

Hodetelefonkontakt

Mottaker for  
infrarødt  
signal

Strømtilførsel

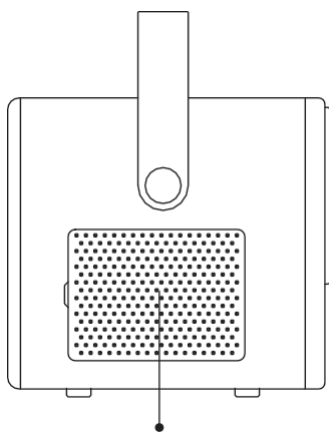

Avtakbart støvtett nett

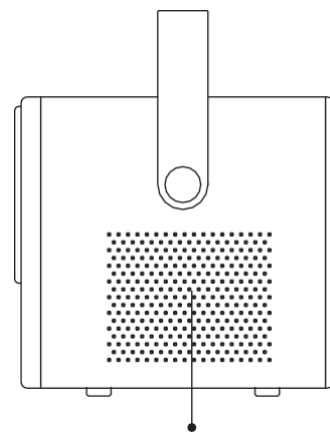

Luftuttak

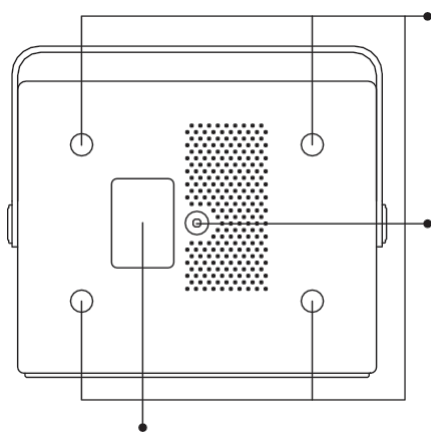

Skruehull

Skruehull

Etikett

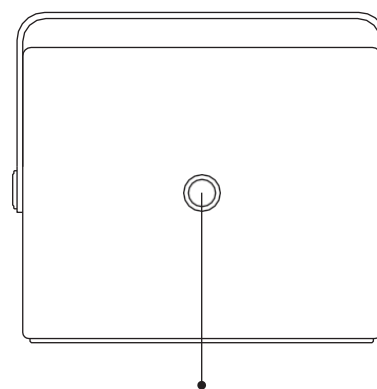

Av/på-knapp

# Fjernkontroll Oversikt

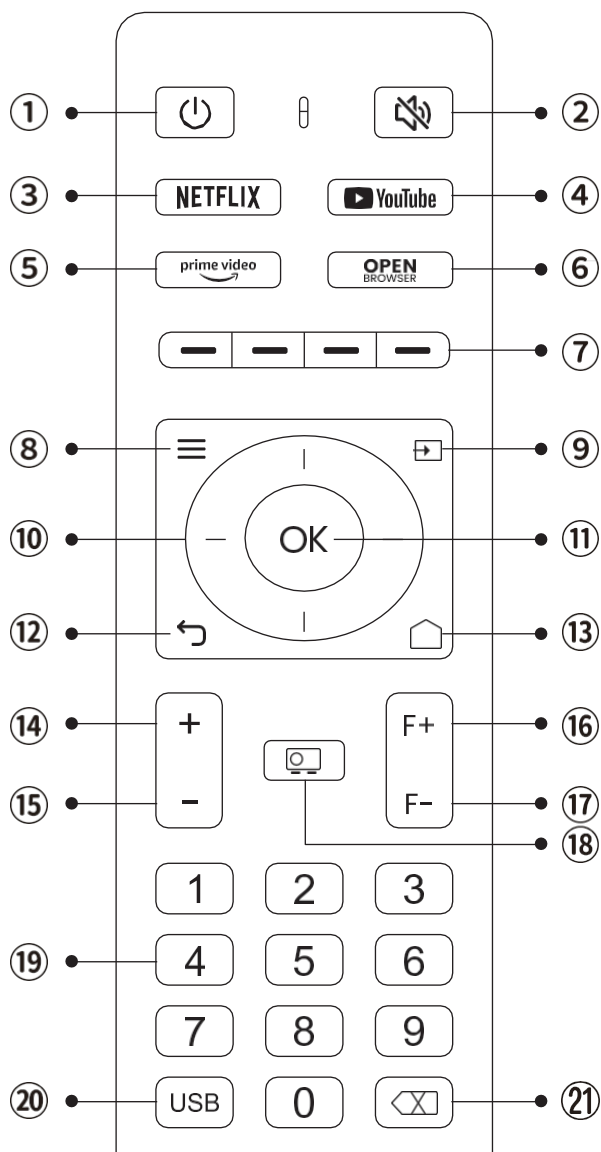

1. Strøm
2. Mute
3. NETFLIX
4. YouTube
5. Prime Video
6. Åpne BROWSER
7. Røde/grønne/gule/blå taster
8. Meny
9. Inngangskilde
10. Piltastene
11. Bekreftelsesnøkkel
12. Tilbake
13. Homepage
14. Volum+
15. Volum-
16. Fokus+
17. Fokus-
18. Prosjeksjonsmodus
19. Antall
20. USB
21. Backspace

## • Klargjør fjernkontrollen

1. Åpne batterirommet.
2. Sett inn to AAA-batterier med riktig polaritet.
3. Lukk batterirommet.

**Merk:** Du må bruke Yaber-fjernkontrollen for å fullføre førstegangsoppsettet av projektoren.

## Base Installasjon

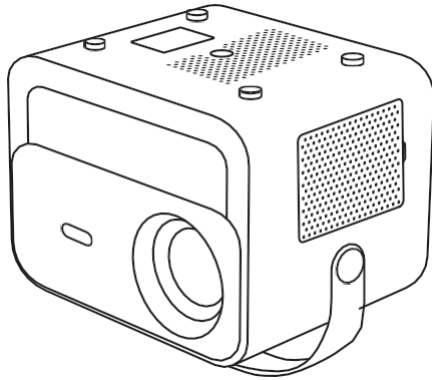

1. Snu maskinen med baksiden opp.

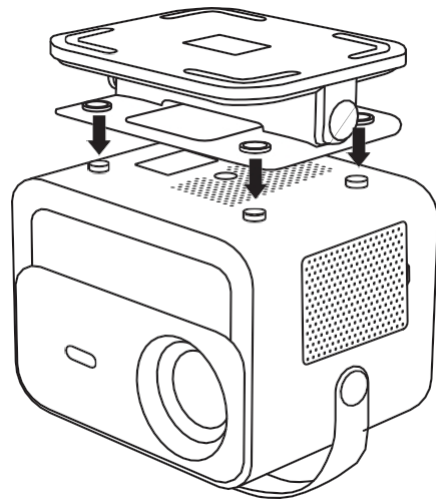

2. Pass hullene på sokkelen til skruehullene på projektoren.

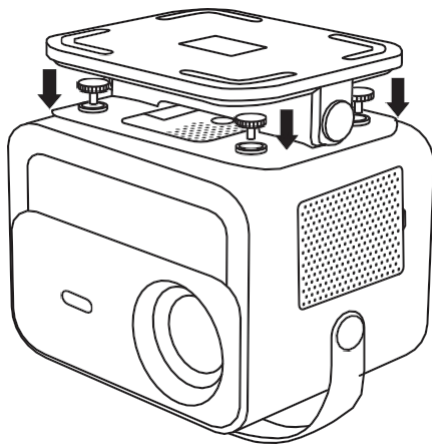

3. Trekk til skruene

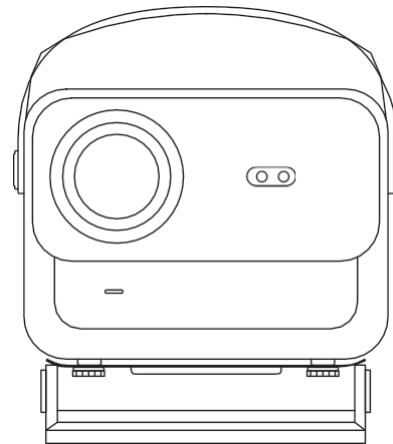

4. Fullfør installasjonen.

## Installasjon på tak

1. Klargjør et universelt takfeste for projektor. **(Ikke inkludert i pakken)**
2. Bruk **M5\*15 mm** skruer til å montere projektoren sikkert i taket ved hjelp av opphengsrammen.

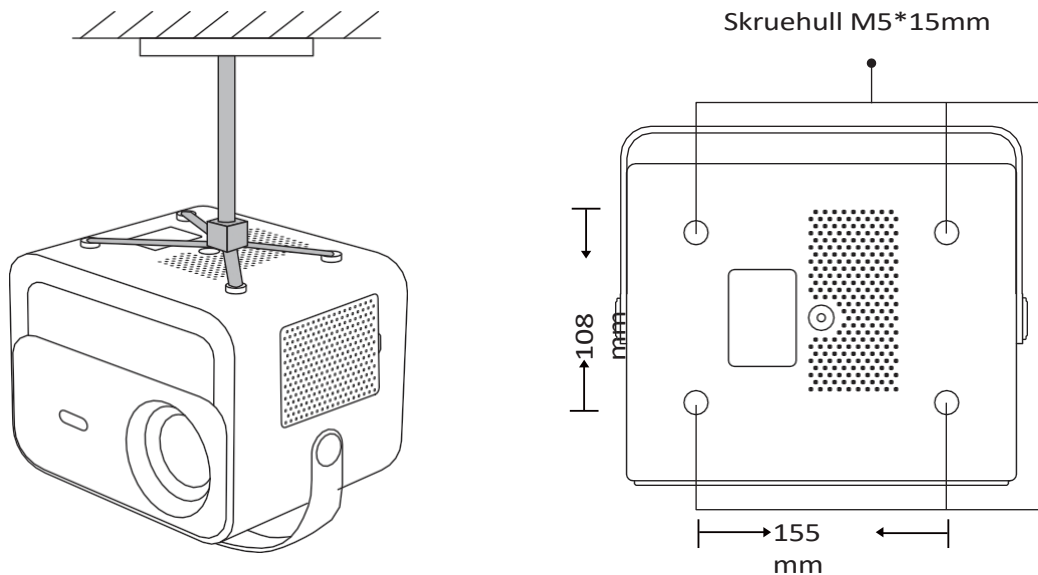

## Avstand og projeksjon

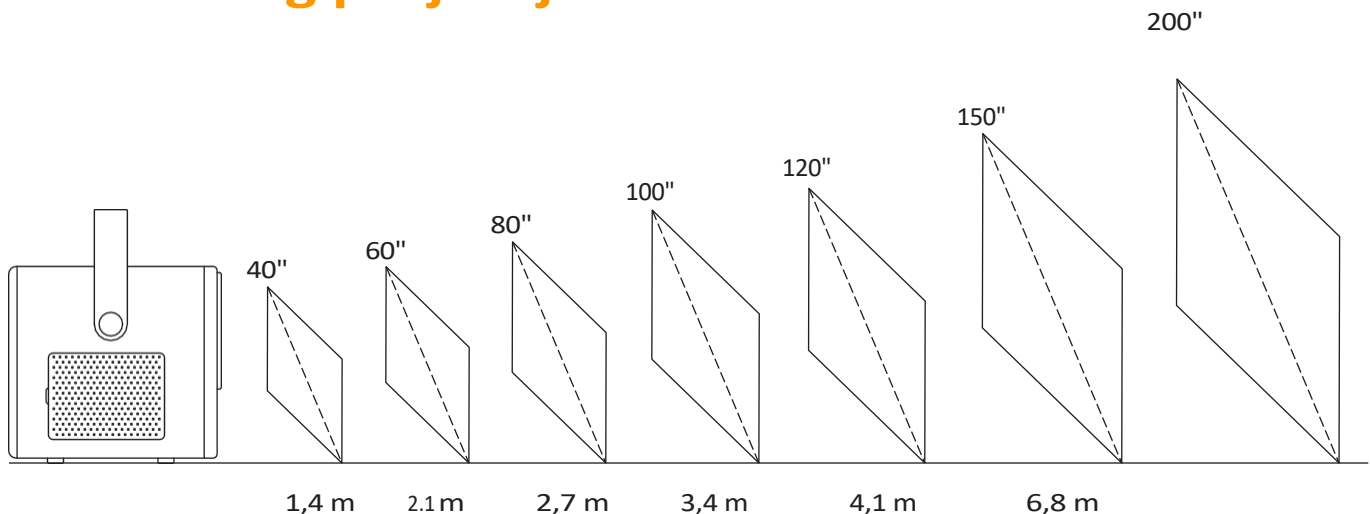

Den **anbefalte projeksjonsavstanden** er ca. **2,7 meter**, og den **korteste projeksjonsavstanden** er **1,4 meter**.

Bildestørrelsen avhenger **av avstanden mellom projektoren og lerretet**.

Det kan være **3 %** avvik mellom dataene ovenfor, fordi ulike innstillinger gir ulike avstander.

## Justerbar base

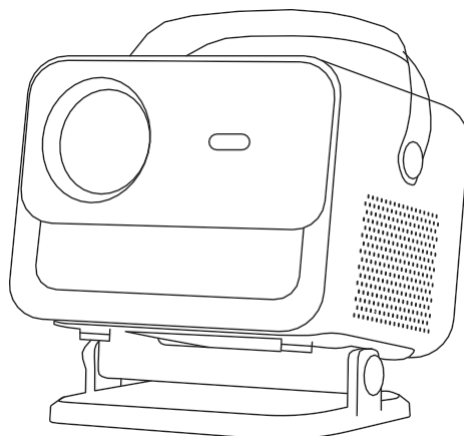

— Maks. grad:  $\pm 30^\circ$ .  
— Anbefalt grad:  $\pm 15^\circ$ .

Du kan justere projeksjonsvinkelen ved å rotere stativet.

Den maksimale justeringsvinkelen for stativet er  $\pm 30^\circ$ , men for å oppnå optimal autofokus og autokeystone-effekt anbefaler vi at du bruker vinkler innenfor  $\pm 15^\circ$ .

## Koble til Enheter

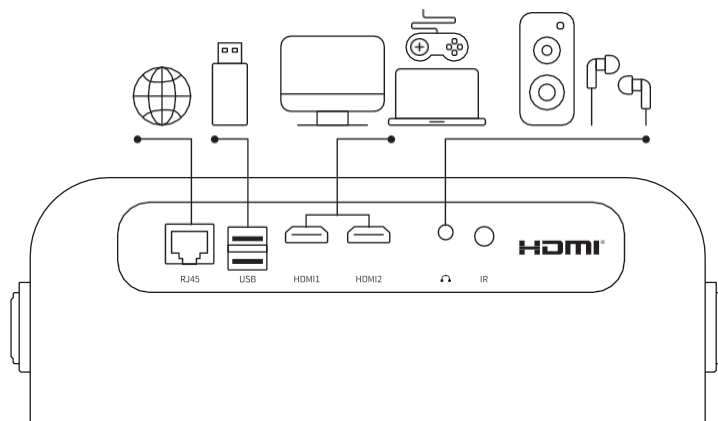

Projektoren har 6 porter, LAN/HDMI-port\*2/USB-port/USB-C-port/Audio-utgang. Velg de riktige tilkoblingsportene for å koble til enhetene dine.

# Drift

## 1. Starte opp Projektoren

### • Slå på

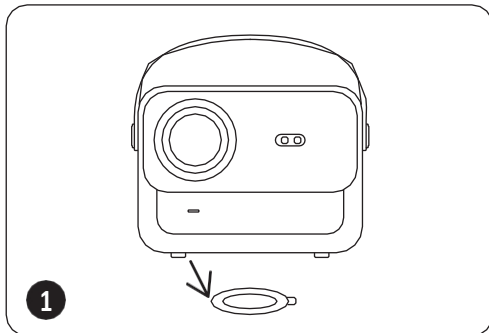

Ta av beskyttelsesdekselet.

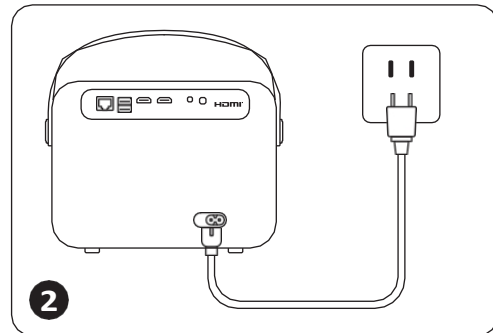

Koble strømkabelen til en stikkontakt.

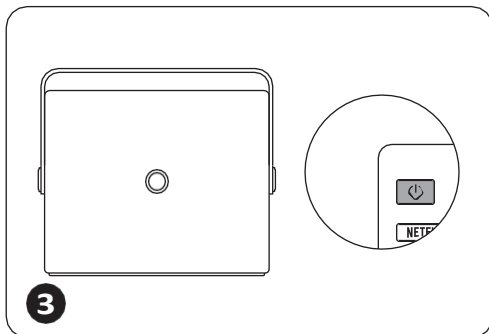

Trykk én gang på **strømknappen** for å slå på projektoren.

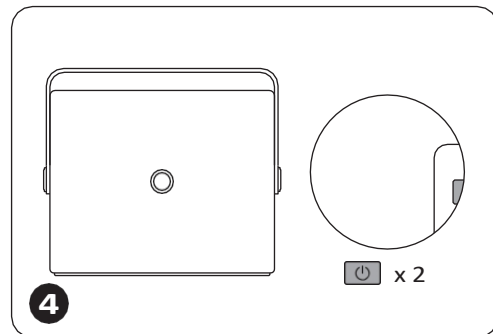

Trykk to ganger på **av/på-knappen** for å slå av projektoren.

**Merknad:** Når du kobler strømledningen til projektoren, blinker det oransje lyset i 10 sekunder. Vent tålmodig til strømlampen slutter å blinke.

Oransje strømlampe på --- Standby-modus

Oransje strømlampe av--- Arbeidsmodus

### • Første gangs oppsett

Når du slår på projektoren for første gang, eller når projektoren tilbakestilles til fabrikkinnstillingene, blir du bedt om å foreta førstegangsoppsettet.

Etter oppsettet går projektoren til hjemmesiden.



## 2. Bilde justering

### • Autofokus

Når projektoren slås på, må du vente i noen sekunder, så justeres fokus automatisk. (Hvis ikke, må du sørge for at autofokusfunksjonen er aktivert i Innstillinger -> Fokus -> Autofokus -> På)

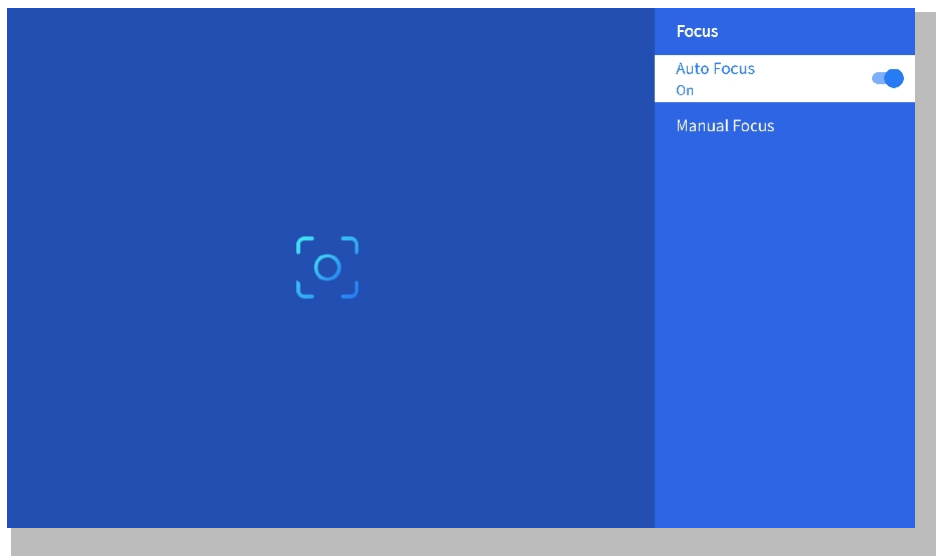

### • Elektrisk fokus

Du kan også justere skjermens klarhet ved å klikke på eller holde nede F+- og F-- knappene på fjernkontrollen.

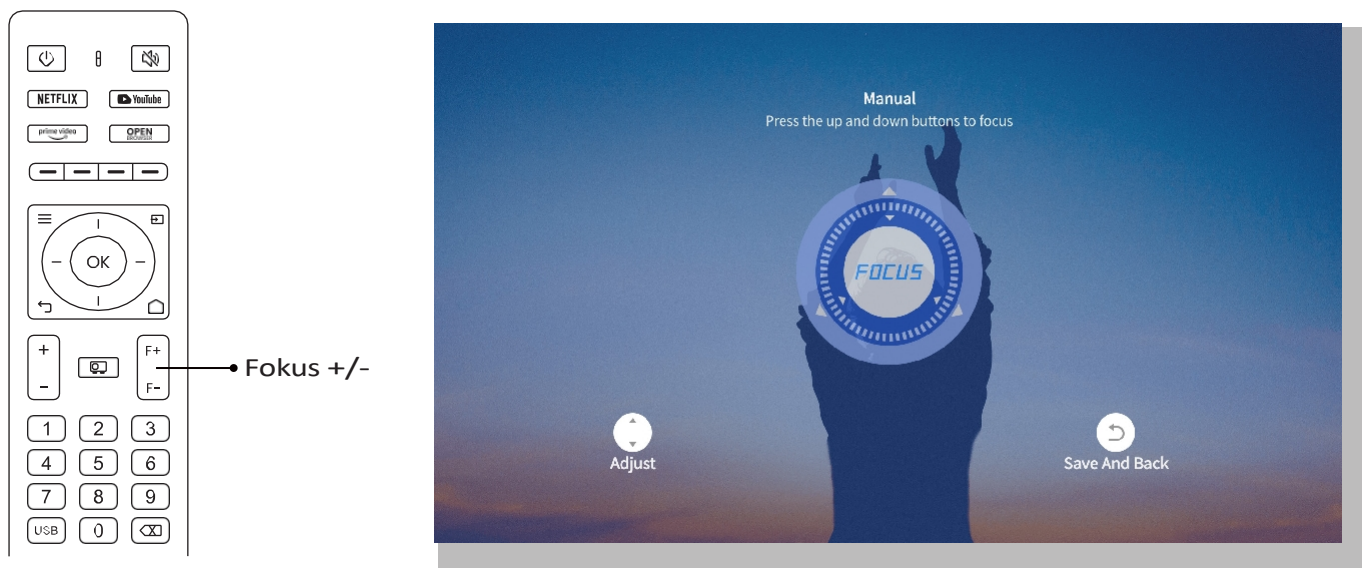

## • Automatisk Keystone-korreksjon

Plasser projektoren horisontalt med ansiktet mot veggen først.

Når du slår den på, justeres skjermen automatisk til en vanlig form.

(Hvis ikke, må du sørge for at funksjonen for automatisk keystone er aktivert i Innstillinger -> Keystone -> Auto Keystone -> På)

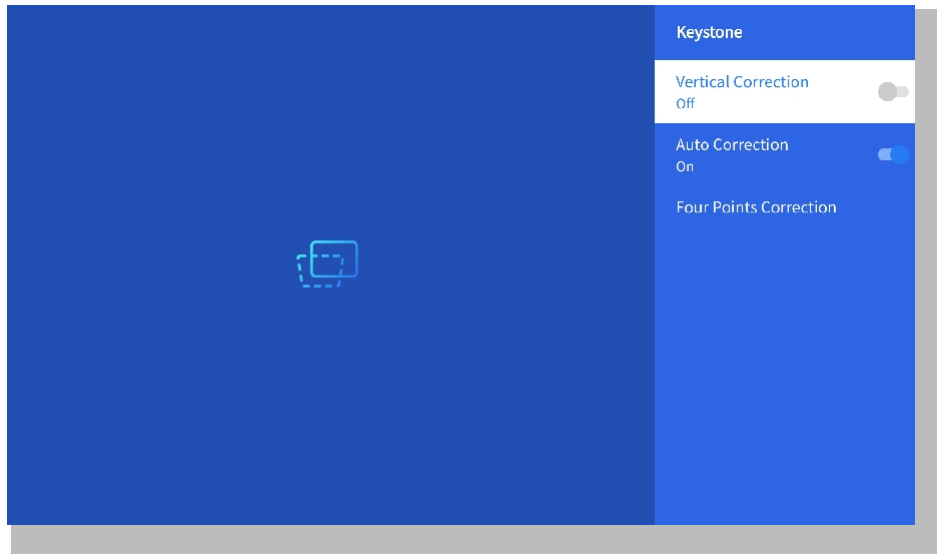

## • Manuell Keystone-korreksjon

Gå til Innstillinger-> Keystone -> Firepunktskorrigering

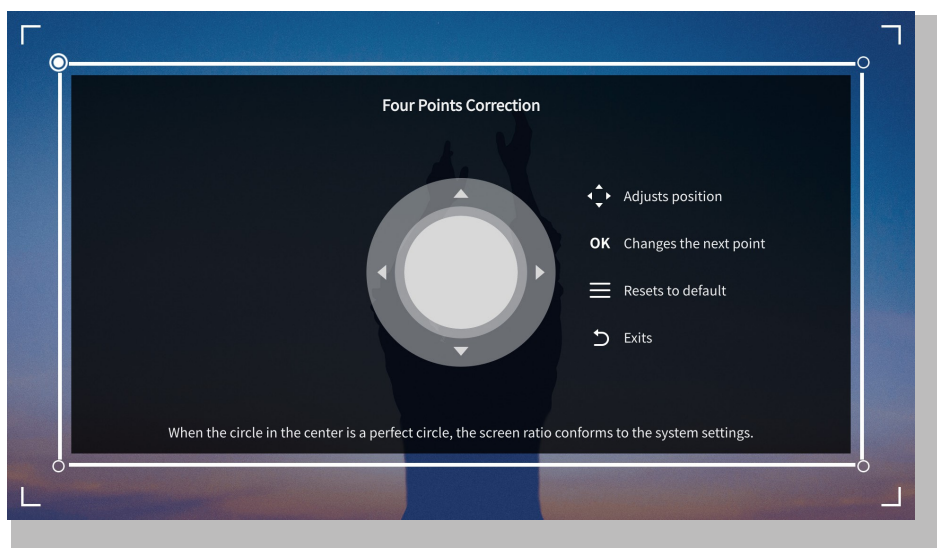

**Tips:** Når projektoren registrerer rystelser eller raske bevegelser, vil den automatisk starte autofokusjustering og keystone-korreksjon for å sikre optimal bildekvalitet. Hvis du opplever uklare bilder eller en ufullkommen kvadratisk skjerm, kan du bruke fjernkontrollens fokusknapp for manuell justering eller bruke firepunktets keystone-korreksjon for å korrigere bildeformen manuelt.

## • Prosjeksjonsmodus

Gå til Innstillinger-> Prosjeksjon for å velge riktig projeksjonsmodus basert på plasseringen av projektoren.

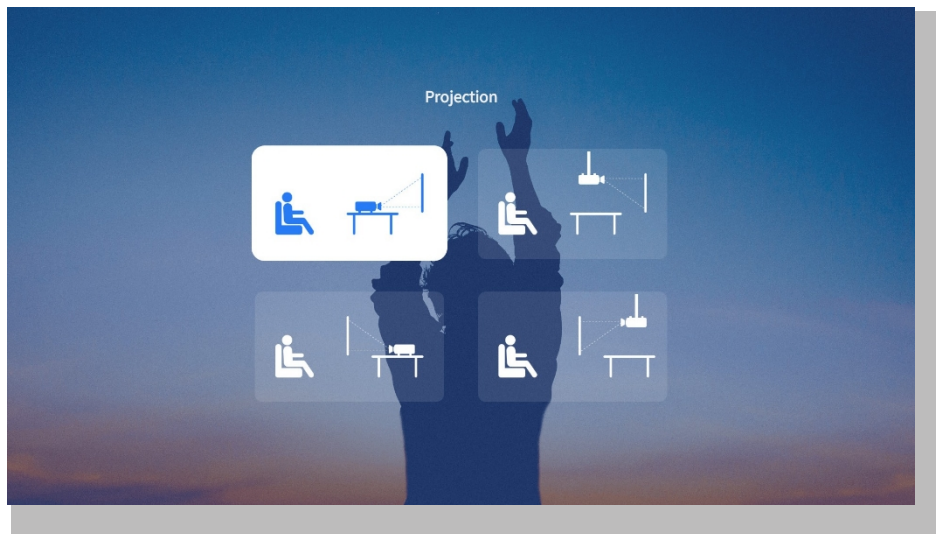

## • Zoom

Gå til Innstillinger-> Zoom for å redusere eller forstørre bildestørrelsen mellom 50 % og 100 %.

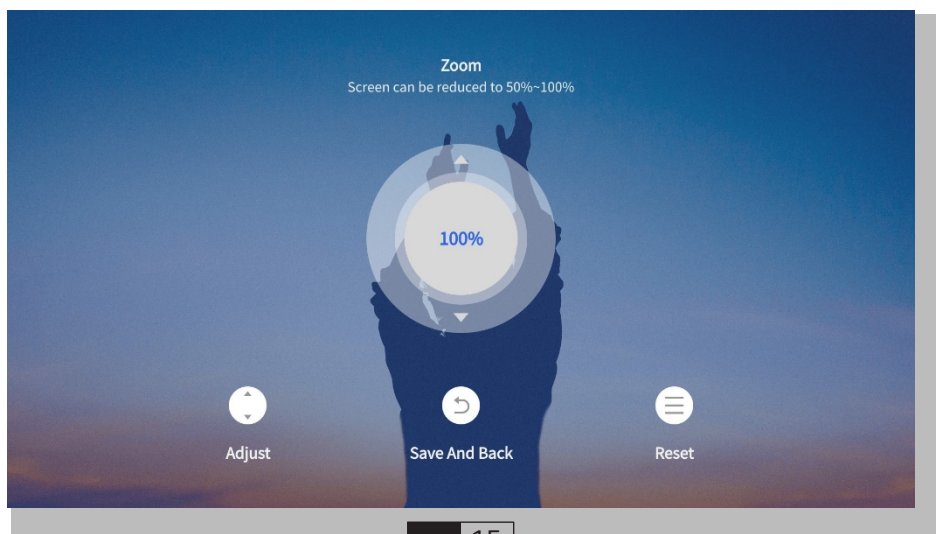

### 3. Spill av innhold fra offisielt lisensierte apper som Netflix, Youtube og Prime Video

Gå til hjemmesiden, velg din foretrukne kanal, eller få tilgang til den via snarveiene på fjernkontrollen. Logg inn på kontoen din for å spille av det aktuelle innholdet.

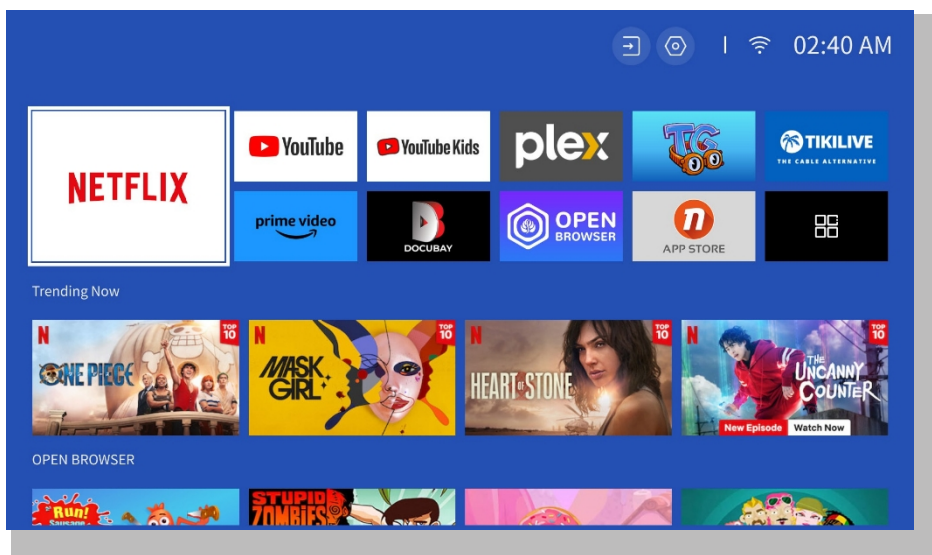
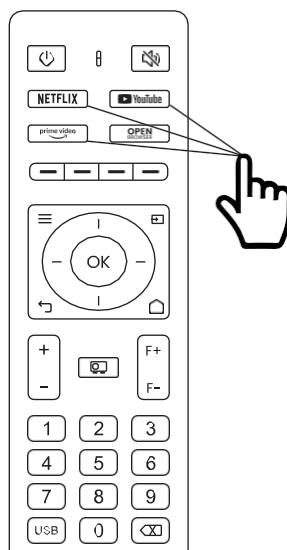

## 4. Projeksjonstilkobling og inngang

Følg instruksjonene på side 11 for å koble enhetene dine til projektoren på riktig måte, og velg deretter riktig inngangskilde.

### • USB-minnemode

1. Koble inn USB-minnet
2. Klikk på inngangskilden [  ] på fjernkontrollen eller velg inngangskildeikonet på hjemmesiden.
3. Velg "USB" som inngangskilde

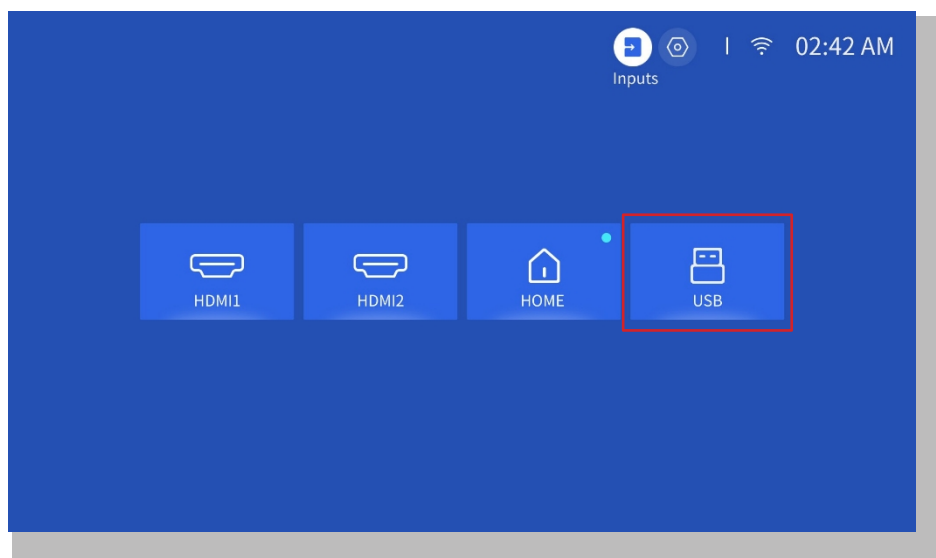
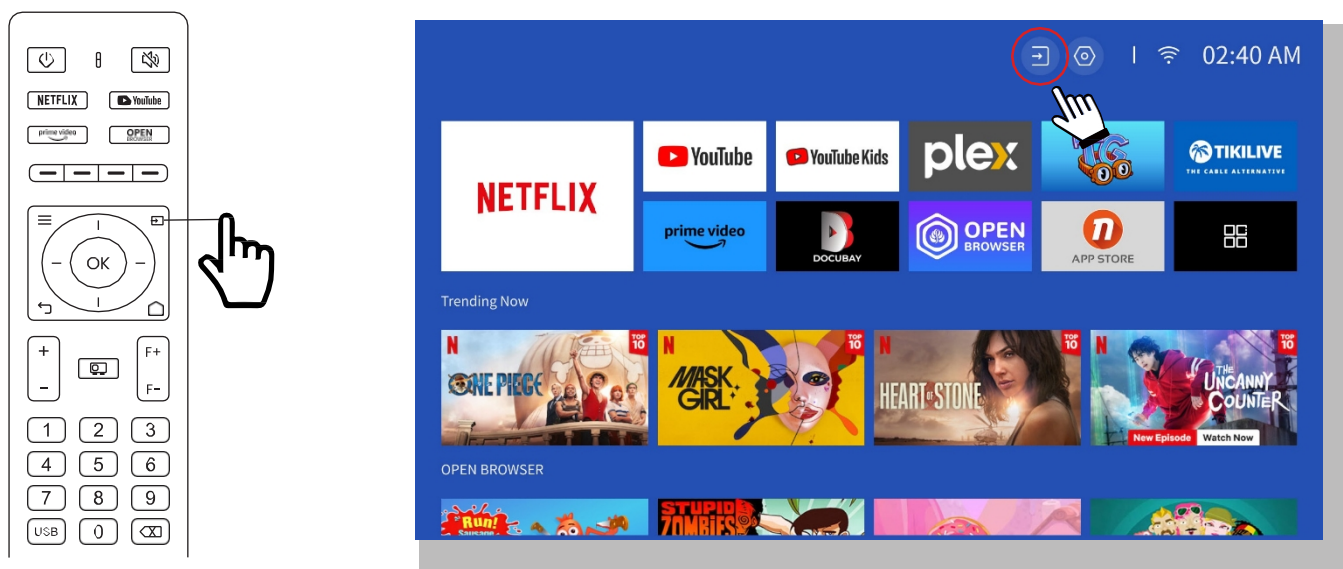

**Advarsel:** Hvis projektoren ikke kan gjenkjenne USB-disken, kan du bruke følgende metoder for å løse problemet:

1. Vennligst bekreft om USB-disken din oppfyller følgende formater: (1) FAT32: 8G/16G/32G; (2) NTFS: 64G
2. Hvis USB-disken ikke gjenkjennes/oppdages, må du formatere den. Før du formaterer USB-disken, må du sørge for å ta sikkerhetskopii av alt. Etter formatering vil alt gå tapt for alltid.
3. Hvis problemet fortsatt ikke er løst, kan du sende problemet til denne e-postadressen: [aftersales@yabertech.com](mailto:aftersales@yabertech.com)

## • HDMI-inngangsmodus

Koble enheten med HDMI-utgang til projektoren ved hjelp av den medfølgende HDMI-kabelen. Trykk på knappen for inngangskilde på fjernkontrollen og velg HDMI1 eller HDMI2.

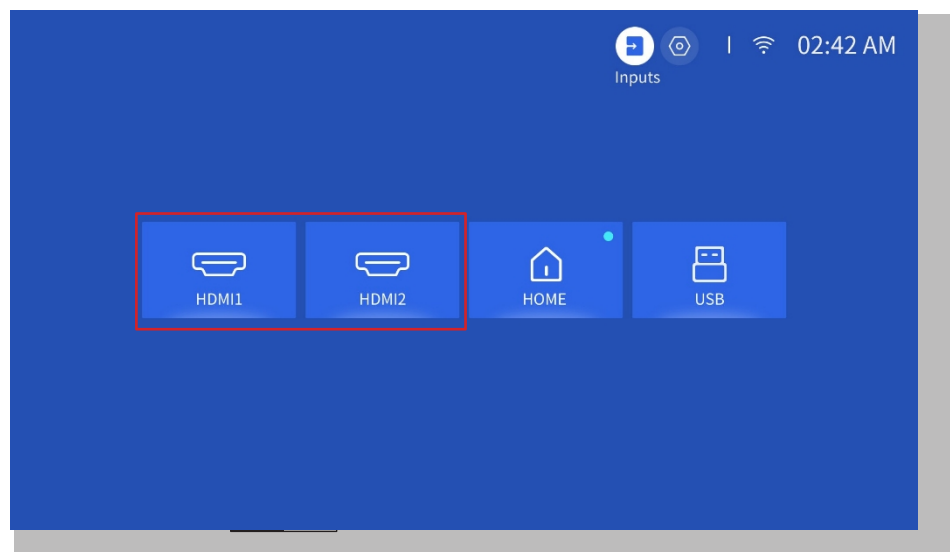
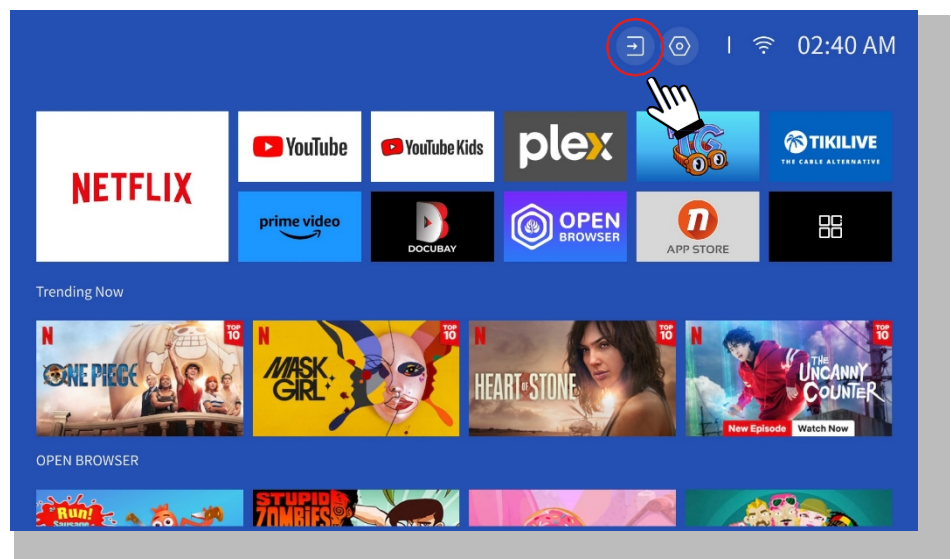
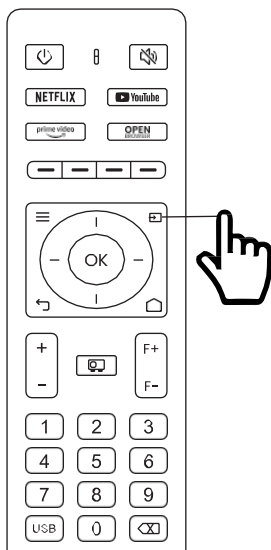

## • Tilkobling av høyttaler og hodetelefoner med kabel

Dette alternativet er ikke nødvendig for å velge AV-inngangskilde

## 5. Screencast

### Oppvarmingstips:

1. Effekten av skjerm speiling med trådløs tilkobling vil påvirkes av nettverksmiljøet. En båndbredde på 100 Mbit eller mer anbefales ved bruk av skjerm speiling.
2. Sørg for at den mobile enheten er i nærheten av projektoren når du bruker trådløs tilkobling. En avstand på mindre enn 1 meter anbefales.
3. Noen mobile enheter støtter kanskje ikke skjerm speiling på grunn av kompatibiliteten.
4. Hvis du har spørsmål, er du velkommen til å sende en e-post til YABER via [aftersales@yabertech.com](mailto:aftersales@yabertech.com)

### iOS Cast (for iOS-enheter)

## • iOS Wi-Fi-speiling

### Trinn 1:

Koble projektoren og den mobile enheten til samme WiFi-ruter

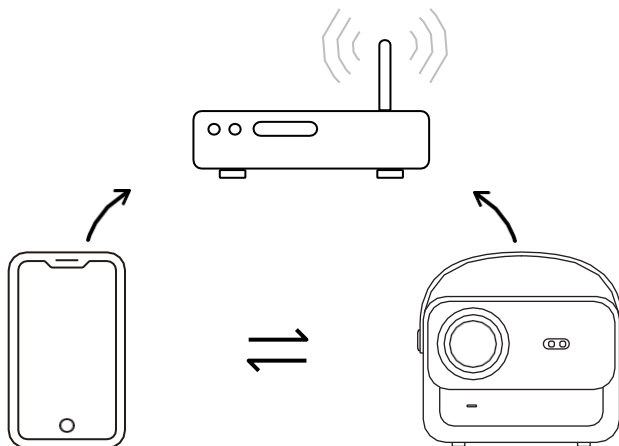

## Trinn 2:

Gå til [Hompge] -> [Mine apper] -> [App Assitant ]og velg og last ned ScreenShare

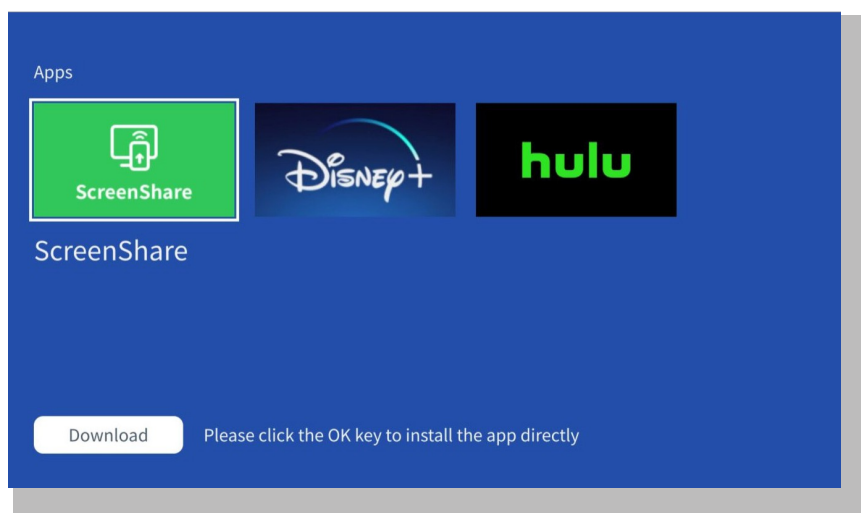
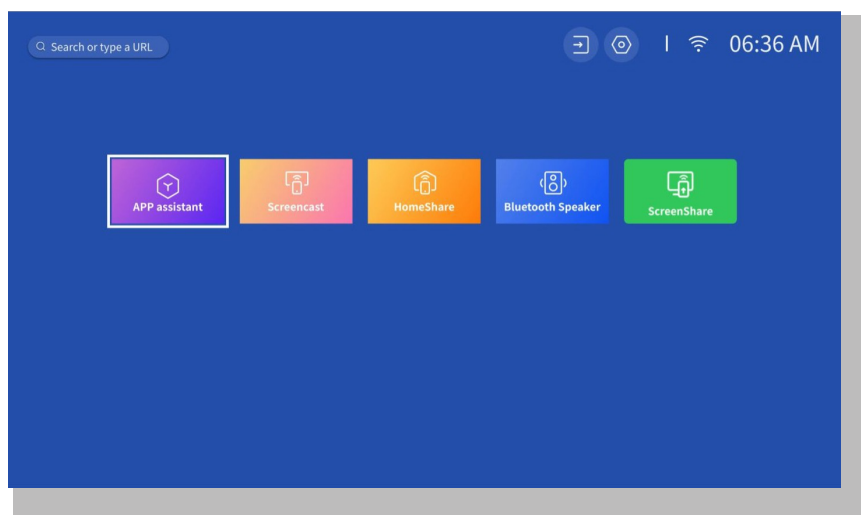
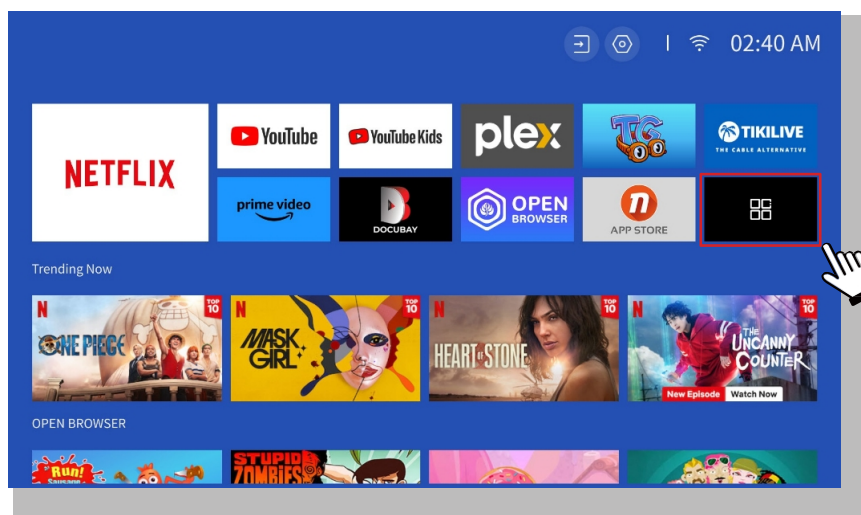



### Trinn 3:

Gå tilbake til **[Mine apper]**-siden -> Start **[ScreenShare]**-appen og bli værende på følgende side.

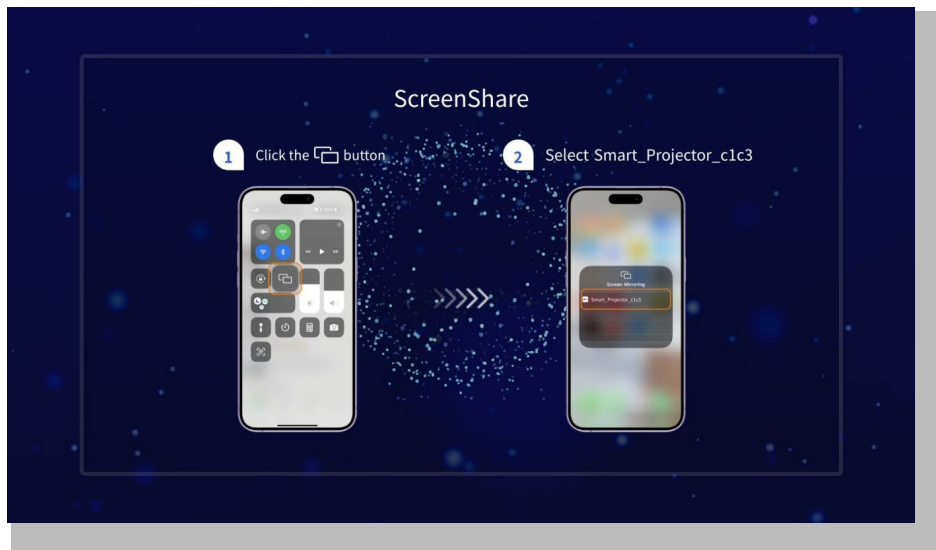
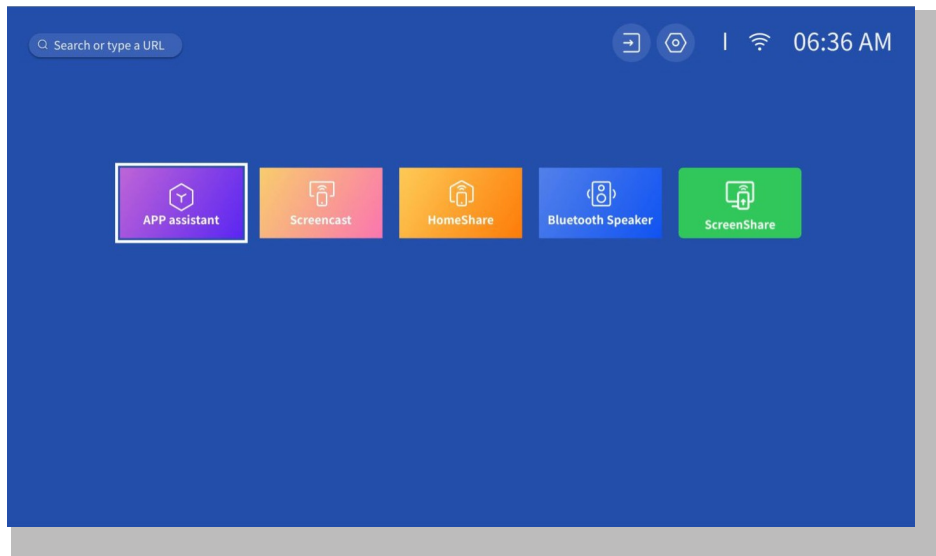

#### Trinn 4:

Gå til **kontrollcenteret** på iOS-enheten din. Trykk deretter på **Screen Mirroring/Air Playing** for å søke etter projektoren.

#### Trinn 5:

Velg [**Smart\_Projector\_XXXX**] fra listen, og når tilkoblingen er vellykket, vil innholdet på iOS-enheten din bli speilet på projeksjonsskjermen eller veggen.

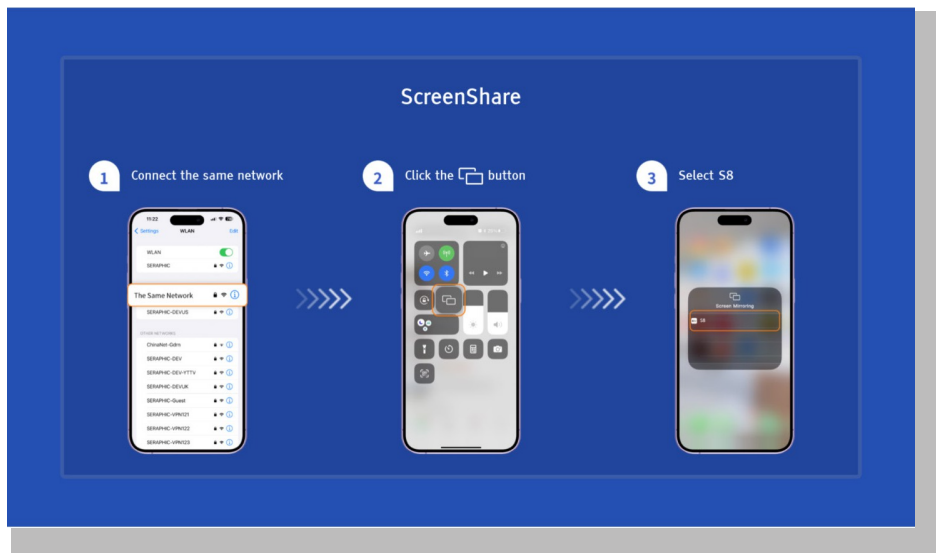

#### • iOS AP-speiling

##### Trinn 1:

Slå på Wi-Fi på iPhone/iPad og koble til projektorens hotspot: [**Smart\_Projector\_XXXX**].

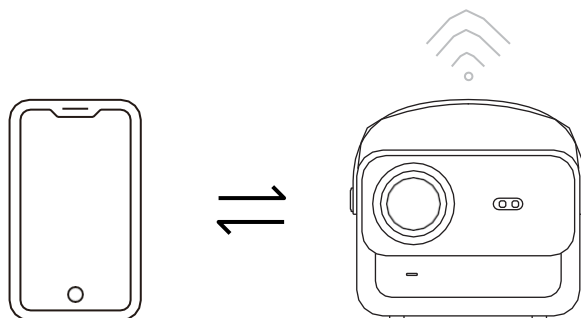

## Trinn 2:

Trykk på  Screen Mirroring på iOS-enheten, og velg deretter [Smart\_Projector\_XXXX].

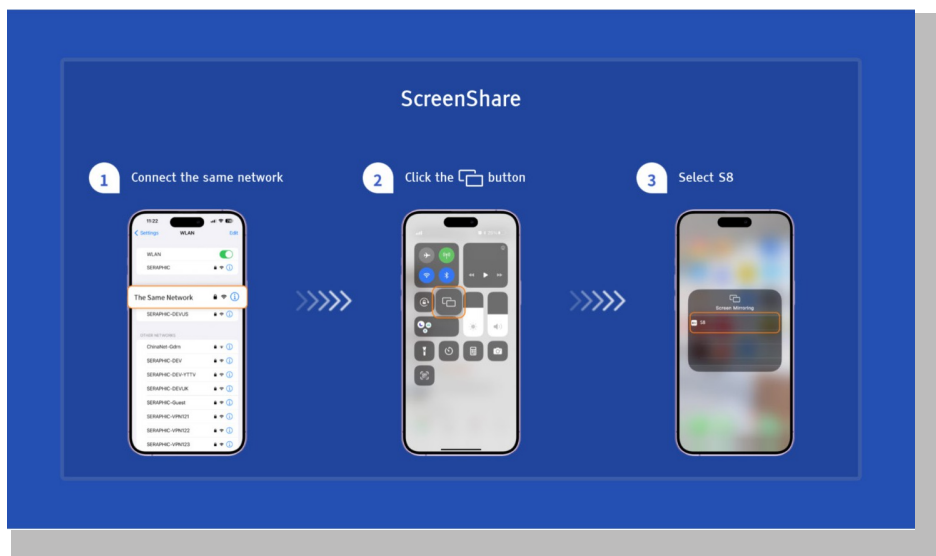

## Miracast (for Android-enheter)

**Advarsel:** For å aktivere denne funksjonen må Android-enheten din ha støtte for Multi-Screen/Wireless Display. Navnet på "Multi-Screen" kan variere avhengig av ulike merker av Android-enheter.

Trinn 1: Vennligst aktiver Wi-Fi-funksjonen på Android-telefonen din (du trenger ikke å koble til Wi-Fi). Trinn 2: Gå til Hømpage -> Mine apper -> ScreenCast

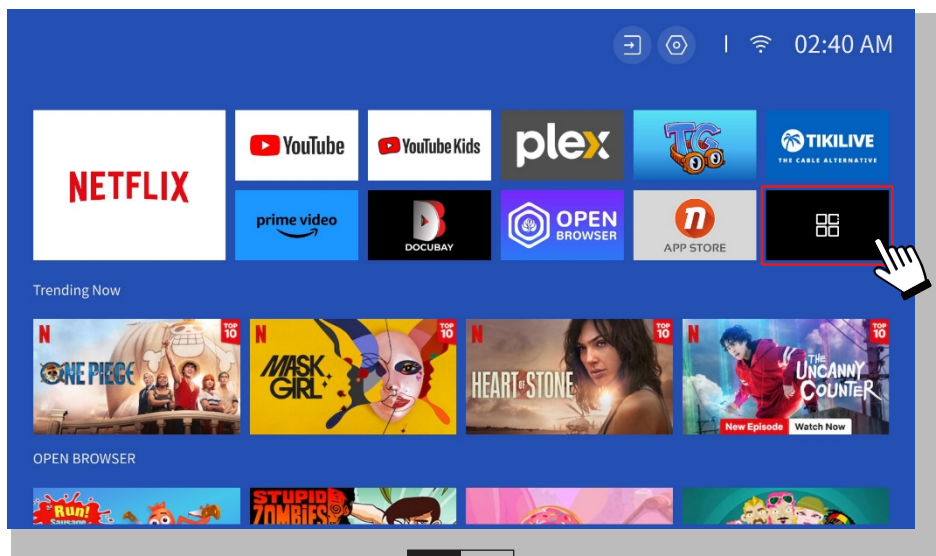

### Trinn 3: Aktiver funksjonen "Multi-Screen/Wireless Display" på Android-enheten din

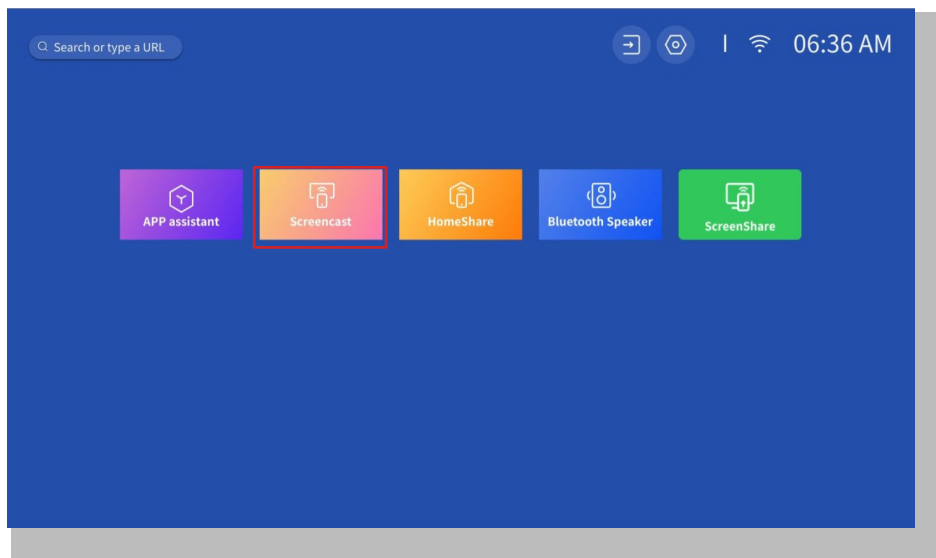

### Trinn 4: Velg [Smart\_Projector\_XXXX] fra listen, og når tilkoblingen er vellykket, vil innholdet på iOS-enheten din bli speilet på projeksjonsskjermen eller veggen.

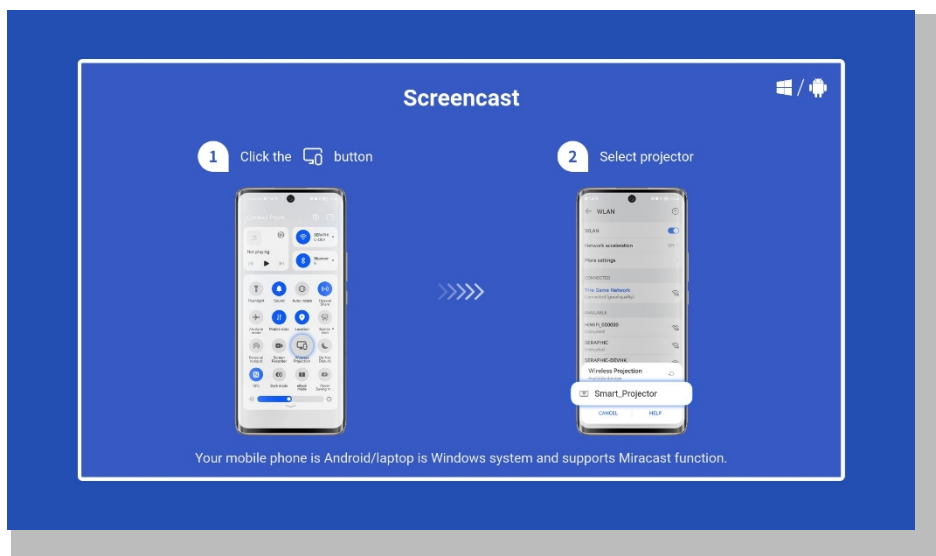

- DLNA

**Trinn 1:**

Koble projektoren og den mobile enheten til samme WiFi-ruter.

**Trinn 2:**

Gå til Hjemmeside -> Mine apper -> HomeShare og bli værende på følgende side.

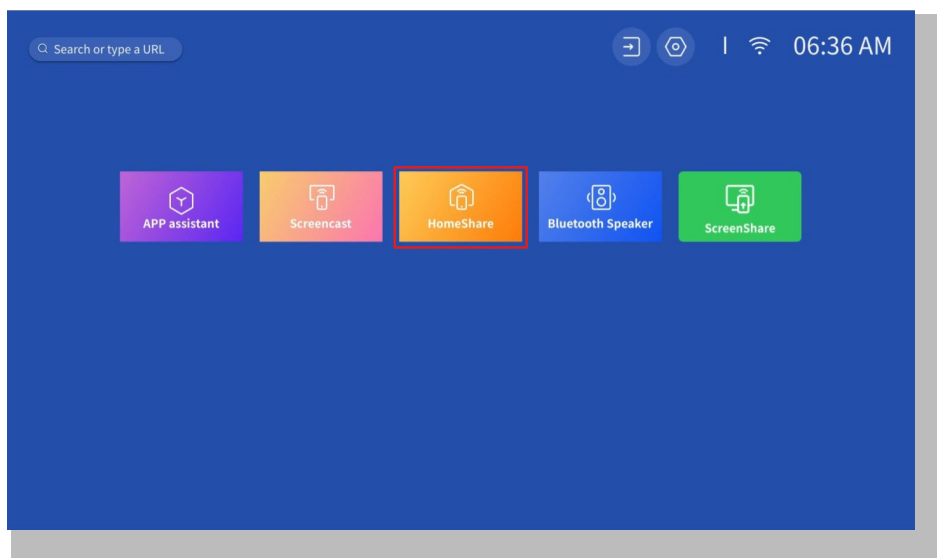
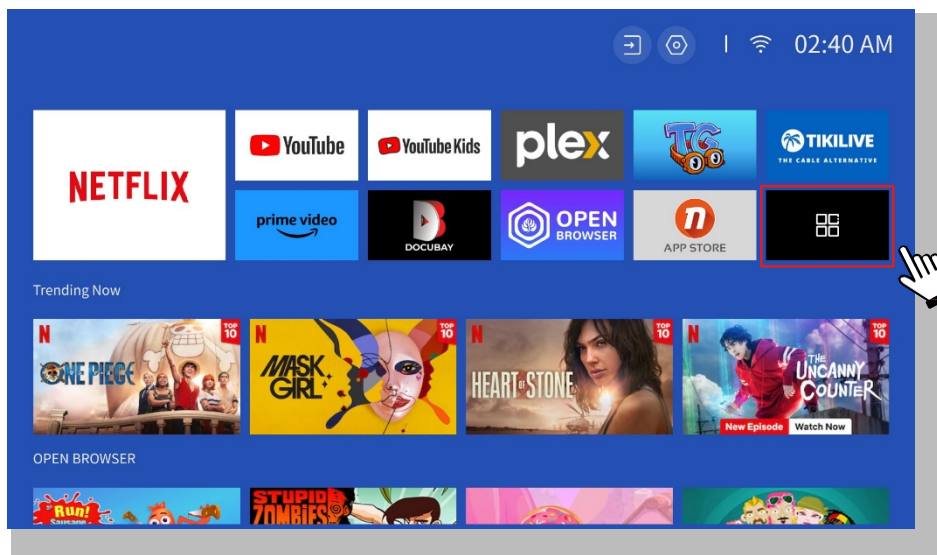

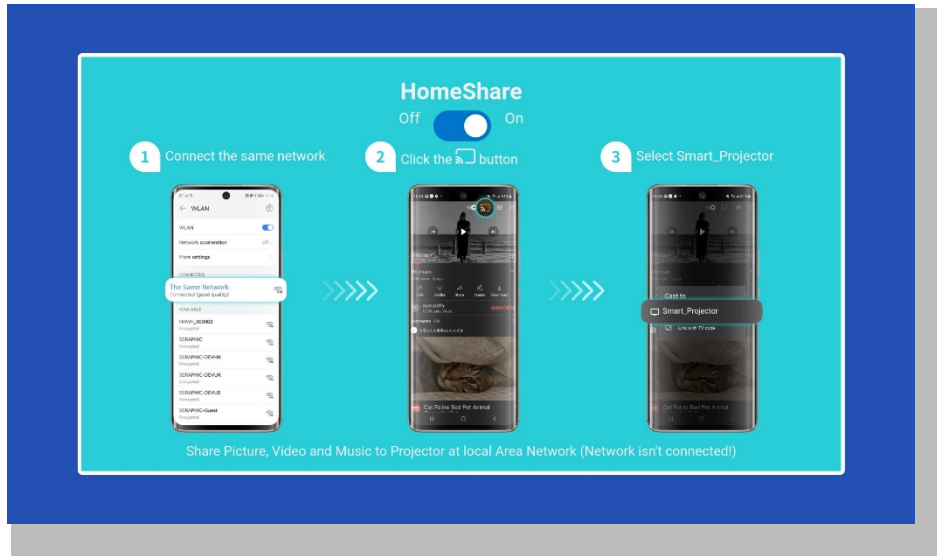

### Trinn 3:

Start en videospiller-app på mobilenheten din, og velg en video som skal spilles av.

### Trinn 4:

Trykk på  for å søke etter projektoren, og velg [Smart\_Projector\_XXXX] for å koble til. Innholdet på enheten din vil bli overført til veggen/skjermer.

### Merk:

Når du caster en video fra mobilenheten din, vises videoen bare på den projiserte skjermen, og du kan fortsatt bruke mobilenheten din uten å avbryte videoen eller vise noe av det andre innholdet ditt.

## 6. Bluetooth innstilling

### • Koble til en ekstern Bluetooth-høytaler

#### Trinn 1:

Slå på Bluetooth-enheten og gjør den klar for en Bluetooth-tilkobling.

#### Trinn 2:

Gå til Hjemmeside -> Innstillinger -> Bluetooth for å skanne tilgjengelige Bluetooth-enheter, velg deretter Bluetooth-enheten din og par den med projektoren:

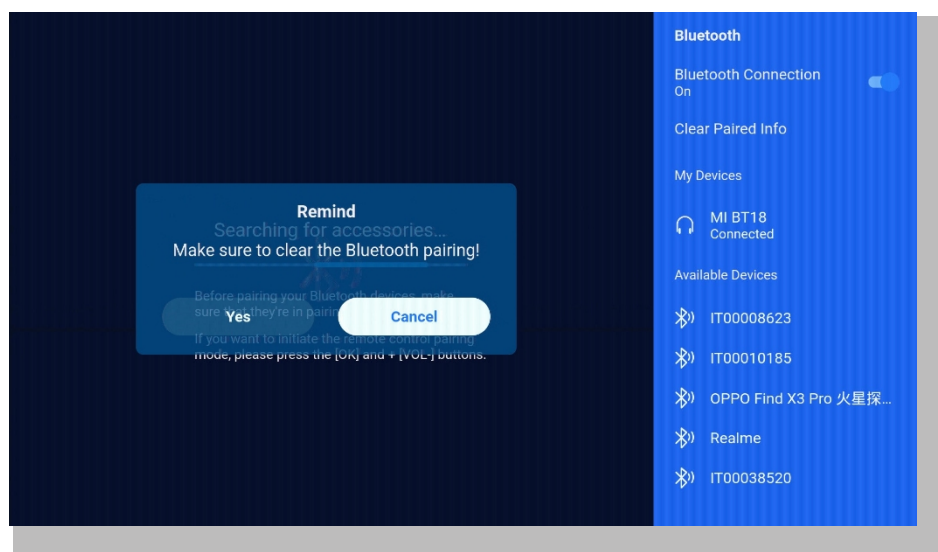

#### VIKTIG:

Sammenlignet med en kablet tilkobling til en høyttaler bruker en Bluetooth-tilkobling mer tid på å behandle digitale lyddata, konvertere disse dataene til et lydsignal og strøme signalet. Det kan oppstå en forsinkelse eller et lite etterslep på lyden på grunn av signalforstyrrelser.

Det kan føre til at lyden på høyttaleren ikke er synkronisert med bildet på projektoren, spesielt når du bruker trådløs skjerm speiling med WiFi og Bluetooth-tilkobling samtidig.

**Hvis du opplever denne situasjonen, kan du sjekke følgende alternativer for å forbedre lyd kvaliteten:**

\* I stedet for å bruke trådløs skjerm speiling og Bluetooth-tilkobling samtidig, anbefaler vi at du bruker en HDMI-tilkobling via den medfølgende HDMI-kabelen og Bluetooth-tilkobling samtidig. Hvis du fortsatt ønsker å bruke trådløs skjerm speiling, anbefales det å sende ut lyden via en kablet høyttaler

\* Flytt Bluetooth-enheten nærmere projektoren.

\* Hold projektoren og Bluetooth-høyttaleren unna andre Bluetooth-enheter for å unngå forstyrrelser.

\* Du kan kanskje justere latensen (Lip Sync) på enheten som spiller av videoen.

Måten å justere latensen på varierer fra enhet til enhet; rådfør deg med produsenten av enheten.

På grunn av kompatibilitetsproblemer mellom Bluetooth-høytalere og -hodetelefoner og projektoren, kan det hende at enkelte Bluetooth-enheter ikke kan pares med projektoren via Bluetooth-tilkoblingen. Kontakt oss på [aftersales@yabertech.com](mailto:aftersales@yabertech.com) for ytterligere hjelp

## • Koble til enheten som Bluetooth-høytaler

### Trinn 1:

Gå til Hjemmeside -> Mine apper -> Bluetooth-høytaler og bli værende på følgende side.

### Trinn 2:

Aktiver Bluetooth-funksjonen på enheten, skann og koble til projektoren.

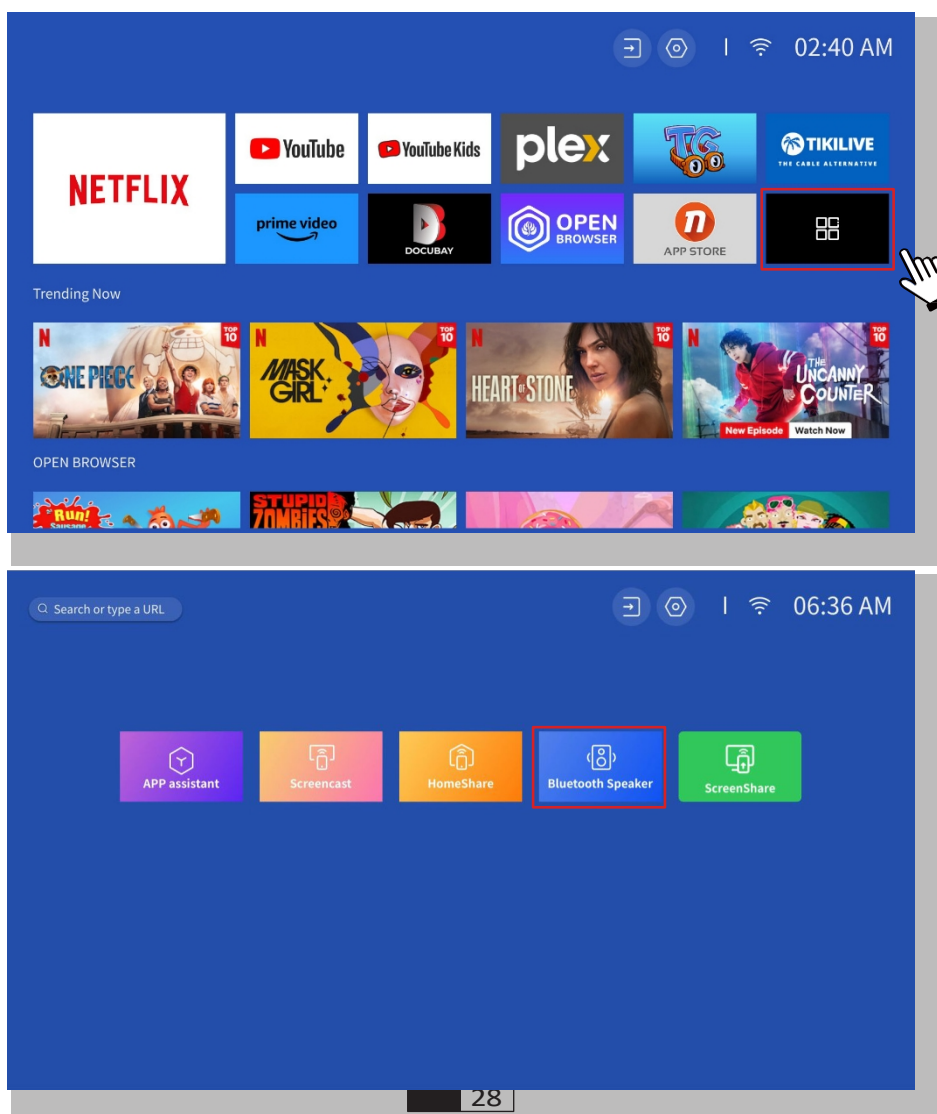



## 7. Andre innstillinger

### • Oppsett

Gå til startsidene -> Velg [ **Setting** ] -> Velg [ **Setup** ]. Bruk piltastene på fjernkontrollen for å bytte meny, trykk på "OK" for å bekrefte og stille inn.

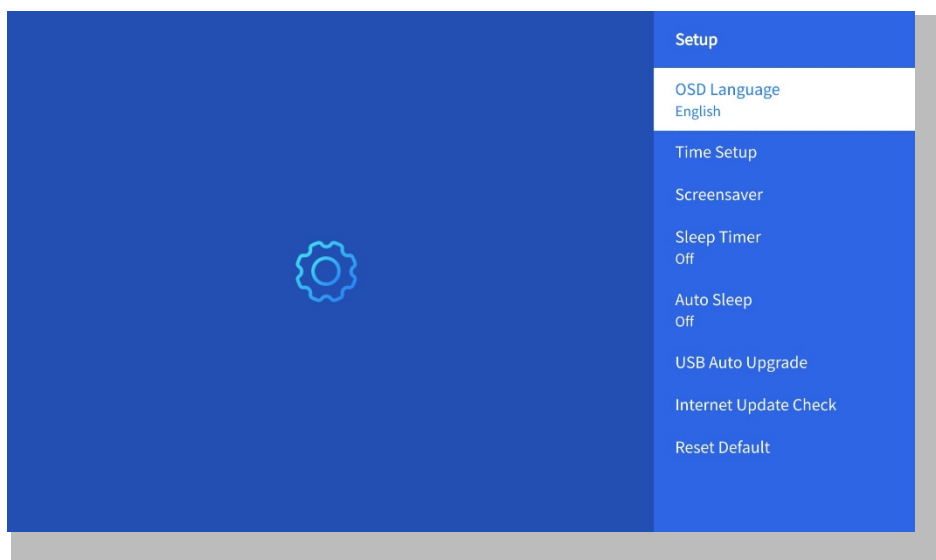

Meny	Innhold
OSD-språk	Engelsk/Frankrike/Italiensk/Japansk etc.
Oppsett av tid	Still inn lokal tid
Skjermsparer	Slå på/av skjermsparer
Sleep Timer	På/av: Still inn hviletiden fra 10 - 120 minutter
Auto Sleep	På/av: Still inn tiden fra 30 minutter - -... 8 timer
Automatisk USB-oppgradering	Lokal oppdatering
Oppdateringssjekk på Internett	Sjekk Internett-miljøet
Tilbakestill standard	Gjenopprett fabrikkstandard

## • Meny for bildemodus

Gå til startside -> Velg [ Setting ] -> Velg [ Picture Mode ]. Bruk piltastene på fjernkontrollen for å bytte meny, trykk på "OK" for å bekrefte og stille inn.

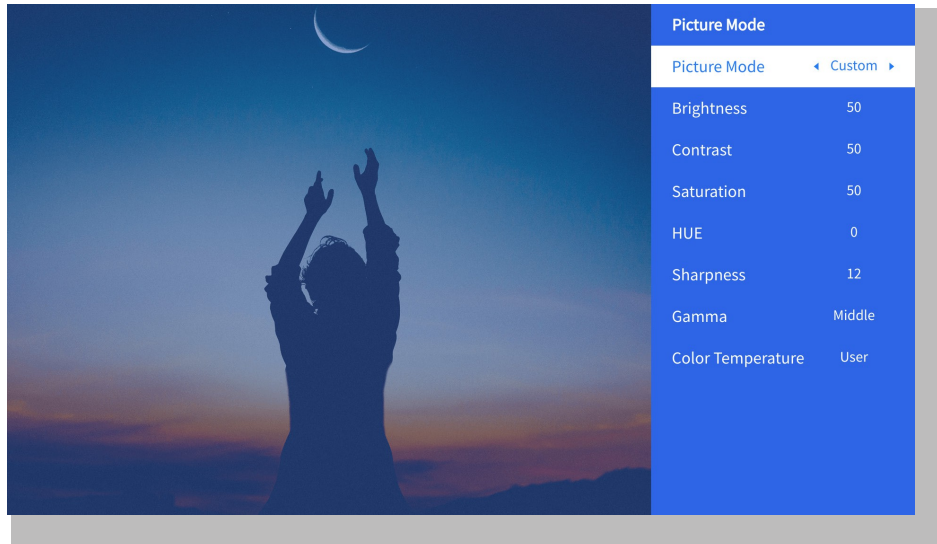

Meny	Innhold
Bildemodus	Standard/Cinema/Sport/Vivid/Hi-Light/Custom
Lysstyrke	Angi verdien for skjermens lysstyrke
Kontrast	Angi verdien for skjermkontrast
Metning	Still inn fargemetningen på skjermen
Hue	Angi fargenyanse på skjermen
Skarphet	Angi verdien for skjermskarphet
Gamma	Lys/mørk/mellom
Fargetemperatur	Normal/Kald/Varm/Standard

## • Lydinnstilling

Gå til startside -> Velg [ **Setting** ] -> Velg [ **Audio** ]. Bruk piltastene på fjernkontrollen for å bytte meny, trykk på "OK" for å bekrefte og stille inn.

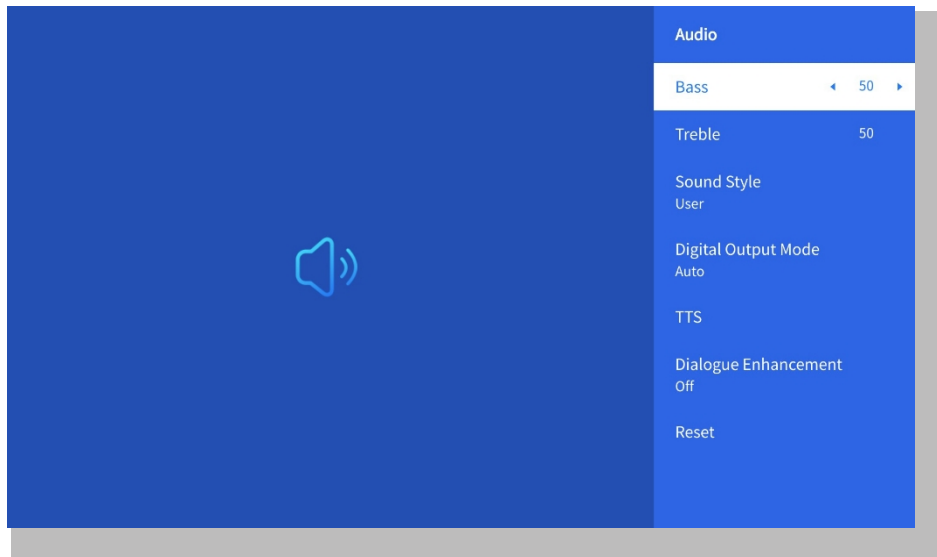

Meny	Innhold
Bass/diskant	Angi foretrukne verdier
Lydstil	Bruker/Standard/Film/Musikk/Sport/Vivid/Nyheter
Digital utgangsmodus	Auto/PCM/Dolby Audio-Dolby Digital/Dolby Audio-Dolby Digital Plus
Forbedring av dialog	Av/på: Samtaleforbedringsfunksjon, stemme, kringkastingsfunksjon for spesielle personer Lav/Medium/Høy

## • Om

Gå til startside -> Velg [ **Setting** ] -> Velg [ **About** ]. Bruk piltastene på fjernkontrollen for å bytte meny, trykk på "OK" for å bekrefte og stille inn.

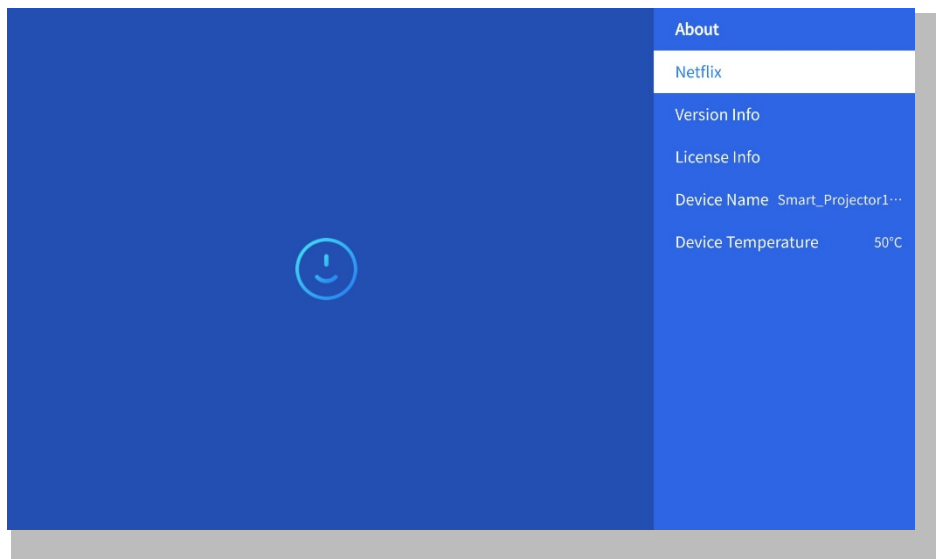

Meny	Innhold
Netflix	Netflix med offisiell lisens
Informasjon om versjon/lisens	Se den nyeste versjonen/lisensinformasjonen
Enhetens navn	Navn på projektormodell
Enhetens temperatur	50°C

## 8. Signalkilder tilkobling

### ① USB Multimedia-tilkobling

Velg USB-signalkilden, maskinen vil oppdage dem automatisk.

**Trinn 1:** Velg ønsket kategori "**bilder**" "**musikk**" eller "**video**" i hovedgrensesnittet, og trykk på "**OK**" -tasten på fjernkontrollen for å gå inn i den tilsvarende kategorien.

**Trinn 2:** Velg filen du vil spille av, og trykk på tasten "OK" for å spille av eller sette filen på pause. (Du kan ikke gå inn i ønsket kategori uten å koble til en USB-disk).

**Merk:** For "Office Suite"-alternativet kan ikke PPT/Excel/Word/TXT-filer spilles av eller vises på vanlig måte.

### ② Tilkobling til PC

**Trinn 1:** Koble til datamaskinen og U 12-projektoren med HDMI-kabelen (medfølger).

**Trinn 2:** Velg HDMI-kilden som skal projiseres på projektoren;

**Step3:** På den bærbare datamaskinen holder du nede tasten "Win + P" -tastene for å endre skjermmodus.

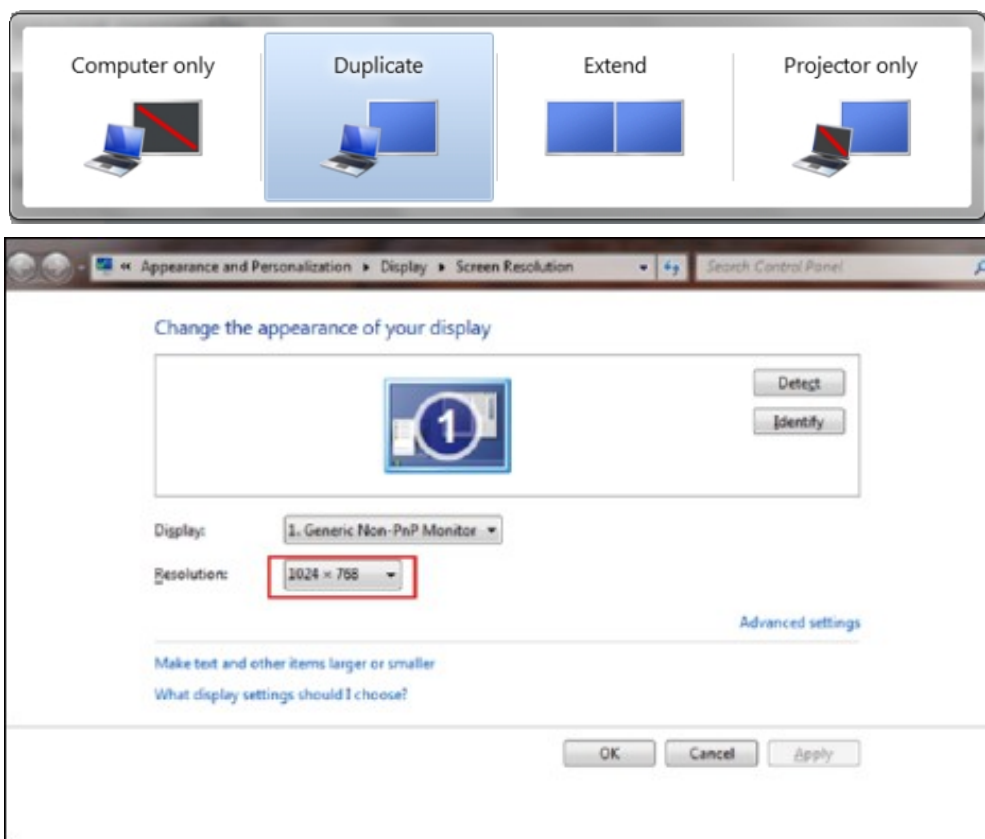

**Kun datamaskin:** Dette er standardalternativet - vises bare på hovedskjermen.

**Dupliser:** Få alle skjermene til å vise det samme ved å duplisere skrivebordet på hver skjerm.

**Utvid:** Få alle skjermene til å fungere som én stor skjerm som utvider skrivebordet på tvers av alle skjermene.

**Kun projektor:** Viser kun på den sekundære skjermen, som en projektor.

Følg disse trinnene for å endre skjermoppløsningen i Projector Only-modus:

Trinn: **Start -> Kontrollpanel -> Utseende og personalisering -> Juster skjermoppløsning**

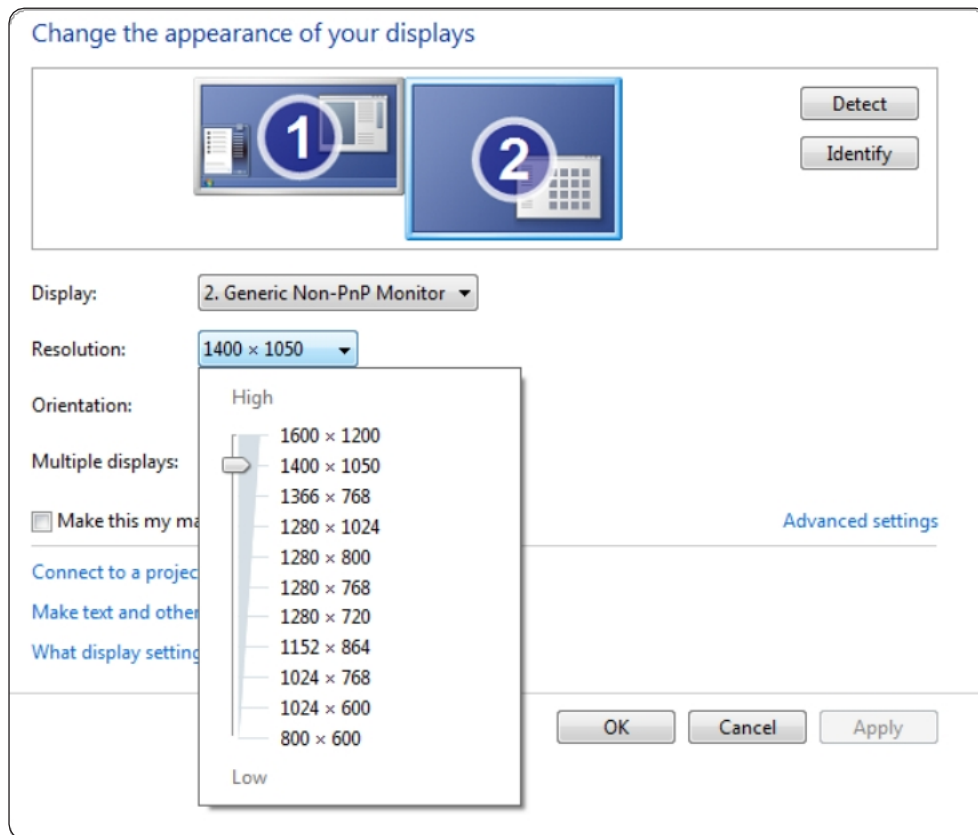

### ③ Tilkobling med MacBook eller MacBook Air

Trinn 1: Bruk en **Type-C til HDMI-adapter** for å koble til MacBook, eller en **Mini Display til HDMI-adapter** for å koble til MacBook Air. **(Adapteren er IKKE INKLUDERT)**

Trinn 2: Velg mediesignalkanal: "HDMI"

#### ④ Koble til XBOX/PS5

Trinn 1: Bruk **HDMI-kabel** for å koble til

XBOX/PS5 Trinn 2: Velg mediesignalkanal:

"**HDMI**" Trinn 3: Suksess

#### ⑤ Tilkobling til DVD-spiller:

Trinn 1: Bruk HDMI-kabel for å koble til DVD-

spilleren Trinn 2: Velg "HDMI"-modus for

tilkobling Trinn 3: Tast Meny

Trinn 4: Endre PC-modus fra [På] til [Av] for å unngå risikoen for hvite pikselkanter i bildet.

## 9. Slå på

I standby-modus kobler du til strømforsyningen, og strømindikatoren på projektoren vil lyse. Du må trykke på strømknappen for å slå på projektoren.

Hvis den er satt til Power On, slås maskinen automatisk på når du kobler til strømledningen.

## 10. Sikker avstengning

1. Trykk på av/på-knappen på projektoren eller fjernkontrollen, og trykk deretter på OK-tasten for å slå av projektoren.

2. Trekk ut strømledningen til projektoren.

3. Dekk til linsen og oppbevar projektoren på et kjølig og tørt sted.

4. Hvis du ikke kan dekke til objektivet, kan du justere objektivet forover eller bakover ved å trykke på F+- og F--knappene på fjernkontrollen før du slår av.

# Vedlikehold Tips

## • Vedlikehold av projektorer

1. Ikke plasser projektoren i et for varmt eller for kaldt rom, fordi høy eller lav temperatur vil forkorte levetiden til enheten. Arbeidsmiljøet bør helst være 5 °C-35 °C.
2. Hvis det er svarte flekker på projeksjonsskjermen, ikke bekymre deg. Vennligst kontakt [aftersales@yabertech.com](mailto:aftersales@yabertech.com) via e-post, kan vi sende deg en video om hvordan du fjerner støvet.
3. Projektoren skal være beskyttet mot kraftige støt, trykk og vibrasjoner.
4. Objektiv, som er den viktigste komponenten i projektoren, er direkte relatert til bildets definisjon og effekt. Rengjør linsen når du oppdager smuss eller støv på overflaten. Bruk trykkluft til å fjerne støv fra linsen. Hvis det er smuss eller flekker, kan du bruke rengjøringskluten til å tørke forsiktig av linseoverflaten.





**Skann og last ned brukerhåndboken i  
PDF-format**

## **Hvor du kan få mer hjelp**

✉ [service@yaber.com](mailto:service@yaber.com)   ✉ [aftersales@yabertech.com](mailto:aftersales@yabertech.com)   🌐 [www.yaber.com](http://www.yaber.com)

▶ [@Yaber Entertainment Projector](#)   📘 [@yaber](#)

# Yaber

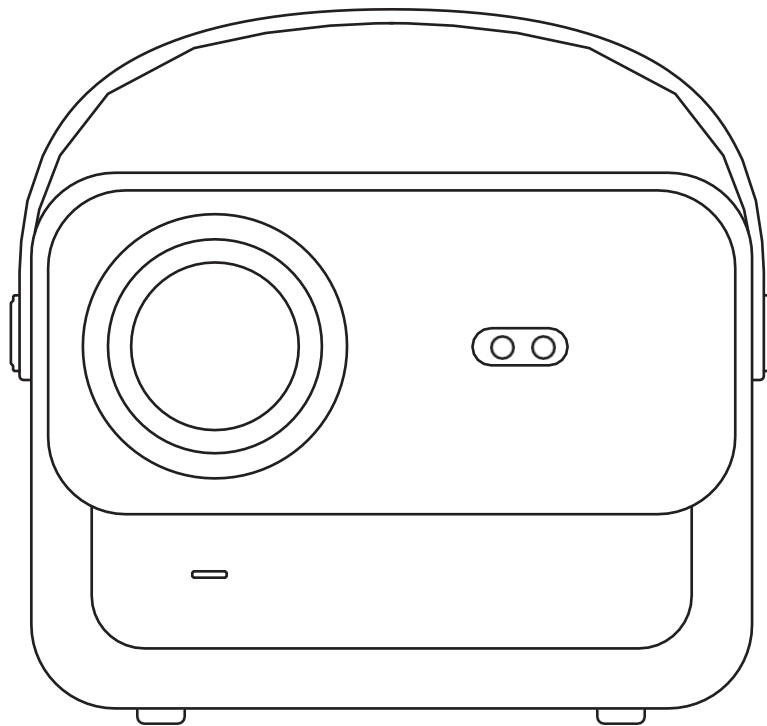

## U12-PROJEKTOR

# INNEHÅLL

<b>YABERs livslånga professionella stöd</b> .....	<b>04</b>
<b>Försiktighetsåtgärder</b> .....	<b>04</b>
<b>Paketlista</b> .....	<b>05</b>
<b>Specifikationer för projektorer</b> .....	<b>06</b>
<b>Översikt över projektorer</b> .....	<b>07</b>
<b>Översikt över fjärrkontrollen</b> .....	<b>08</b>
<b>Installation av bas</b> .....	<b>09</b>
<b>Installera på taket</b> .....	<b>10</b>
<b>Avstånd och projektionsstorlek</b> .....	<b>10</b>
<b>Justerbart basfäste</b> .....	<b>11</b>
<b>Anslut enheter</b> .....	<b>11</b>
<b>Drift och underhåll</b> .....	<b>12</b>
1. Starta upp projektorn .....	12
2. Bildjustering .....	13
3. Spela upp innehåll från officiellt licensierade appar .....	16
4. Projektionsanslutning och ingångskälla .....	17
5. Screencast .....	19
6. Bluetooth-inställning .....	27
7. Andra inställningar .....	29
8. Signallinjer Anslutning .....	33
9. Påslagningsläge .....	35
10. Säker avstängning .....	35
<b>Tips för underhåll</b> .....	<b>36</b>

# YABER Lifetime Professional Support

Kära värdefulla kund,

Tack för att du har valt projektorn Yaber U12. Den här bruksanvisningen hjälper dig att navigera genom alla funktioner.

Vi förstår att det kan finnas många frågor och funderingar som uppstår när du använder projektorn. Vi är också angelägna om att höra din feedback.

Många vanliga problem, t.ex. oförmåga att autofokusera eller keystone, problem med Dolby-ljud, problem med WiFi- eller Bluetooth-anslutning, kan vanligtvis lösas med lämpliga justeringar av inställningarna.

Om du stöter på några problem, skicka gärna ditt **ordernummer** och problemet till oss på **[aftersales@yabertech.com](mailto:aftersales@yabertech.com)**.

Du kan vara säker på att vårt serviceteam kommer att erbjuda dig en lösning inom 24 timmar.

Din tillfredsställelse är vår högsta prioritet, och vi uppmuntrar dig att noggrant utforska innehållet i den här handboken.

Vi önskar dig en enastående upplevelse med U12.

Yaber Konsumentservice Team

## Försiktighetsåtgärder

### 1. Lämplig miljö (5°C - 35°C)

Se till att projektorn placeras i en miljö med lämplig temperatur, eftersom extrem värme eller kyla kan påverka dess livslängd. Undvik att placera den i fuktiga miljöer, t.ex. fuktiga källare eller nära simbassänger.

### 2. Tillräcklig ventilation

Placera projektorn i ett välventilerat område för att förhindra överhettning under drift, vilket kan orsaka strömavbrott eller problem med flimmar på skärmen.

### 3. Undvik långvarig kontinuerlig användning

Låt inte projektorn vara igång under längre perioder. Vi rekommenderar att du begränsar varje session till högst 3 timmar för att förhindra att komponenter skadas på grund av långvarig exponering för höga temperaturer.

### 4. Ström

Se till att strömkällan ligger inom det erforderliga effektområdet. Under åskväder ska du dra ut nätkabeln från projektorn.

### 5. Säker hantering

Hantera projektorn varsamt för att undvika kraftiga stötar, tryck eller vibrationer, eftersom dessa kan leda till interna kretsfel. Undvik att flytta den under sådana förhållanden.

### 6. Underhåll av lins

Linsen har en direkt inverkan på bildkvaliteten. Om det ansamlas för mycket damm kan bildkvaliteten försämrans. Använd en mjuk bomullstrasa för att försiktigt torka av linsens yta. Undvik att använda hårda trasor eller slipmedel eftersom de kan skada glaslinsen.

# Förpackningsinnehåll

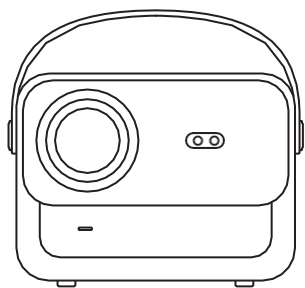

U12 Projektor

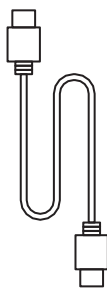

HDMI-kabel

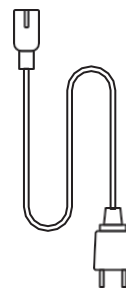

Nätkabel

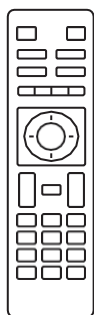

Fjärrkontroll

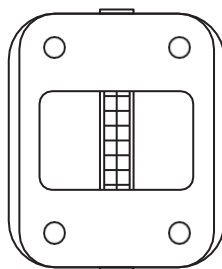

Bas för projektor



Rengöringsduk

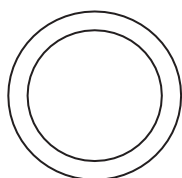

Linsskydd

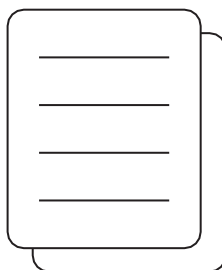

Snabbstartsguide



# Projektor Specifikationer

Modell nr U12			
Fokus	Auto/Eletrisk	Keystone-korrigering	Auto/Eletrisk
Ljuskälla	LED	Displayteknik	LCD
Aspect-förhållande	16:9/4:3	Gränssnitt	USB2.0*2/ HDMI1.4*2/ 3,5 mm Ljudutgång*1, Lan*1
Förhållande vid projektion	1.36:1	Rekommenderat projektionsavstånd	1,3~5,0 m
Ursprunglig upplösning	1920*1080P	Enhet Dimension	25*22,5.*19,3 cm 3,3 kg
Effektspänning	100-240V/50-60Hz 2A	Strömförbrukning	140W
Projektorns vikt	3,3 kg (med bas)	Projektionsmetod	Fram/bak på skrivbord, Fram/bak takmonterad
Bildformat	JPEG, GIF, BMP, PNG, JPG		
Ljudformat	MP3,WAV,MKA,OGG,FLAC,Dolby Audio		
Videofomat	AVI,TS,MPEG,MP4,MOV,M2TS,MKV,FLV,VOB,DAT,M4V,ASF,F4V,3G P,3G2,TP,TRP,RMVB		

# Projektor översikt

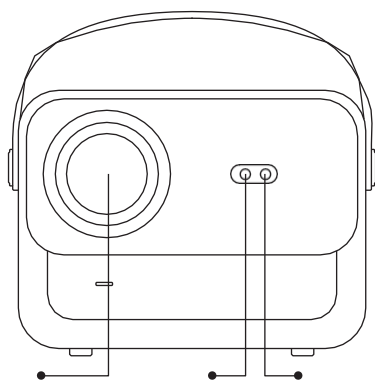

Lins

Autofokus Mottagare för  
Signal infraröd signal

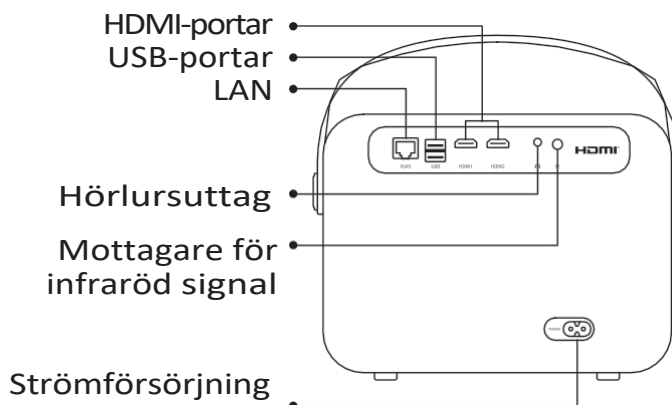

Strömförsörjning

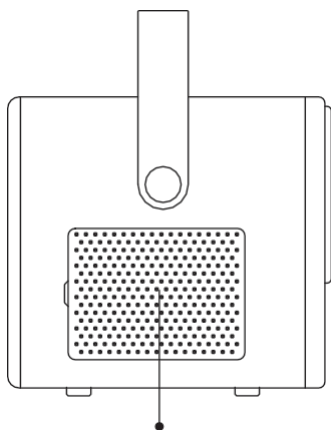

Avtagbart dammskydd

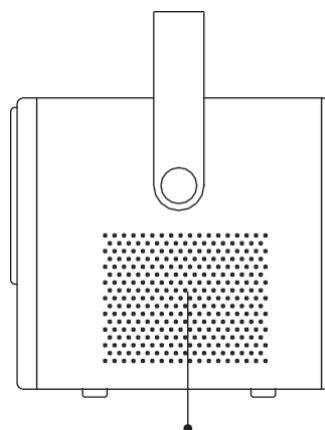

Luftutlopp

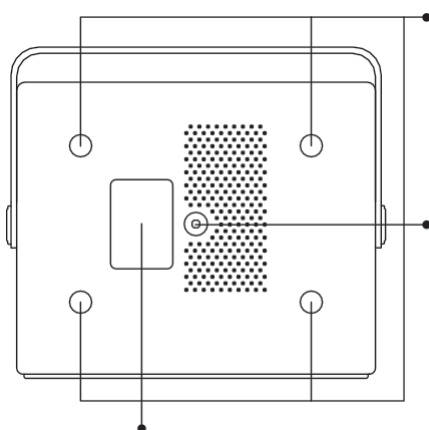

Skruvhål

Skruvhål

Etikett

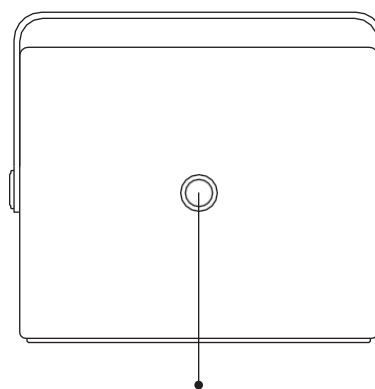

Strömknapp

# Fjärrkontroll översikt

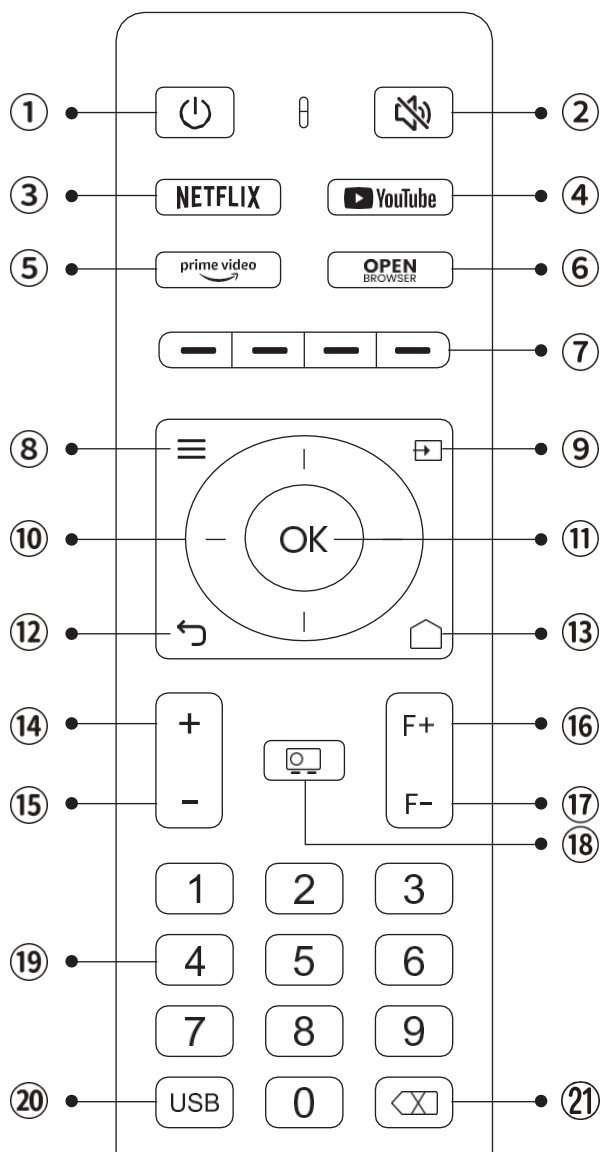

1. Ström
2. Mute
3. NETFLIX
4. YouTube
5. Prime Video
6. Öppna webbläsaren
7. Röda/gröna/gula/blå knappar
8. Meny
9. Ingångskälla
10. Piltangenter
11. Bekräftelseknapp
12. Tillbaka
13. Hem
14. Volym +.
15. Volym-
16. Fokus+
17. Fokus-
18. Projektionsläge
19. Sifferknappar
20. USB
21. Backspace

## • Förbereda fjärrkontrollen

1. Öppna batterifacket.
2. Sätt i två AAA-batterier med korrekt polaritet angiven.
3. Stäng batterifacket.

**Obs:** Du måste använda Yabers fjärrkontroll för att slutföra den första inställningen av projektorn.



## Bas installation

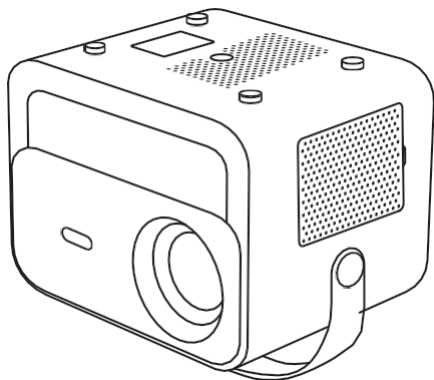

1. Vänd maskinen med undersidan uppåt.

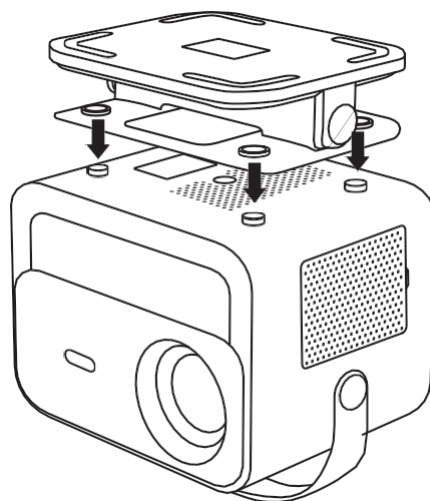

2. Anpassa hålen på basen till skruvhålen på projektorn.

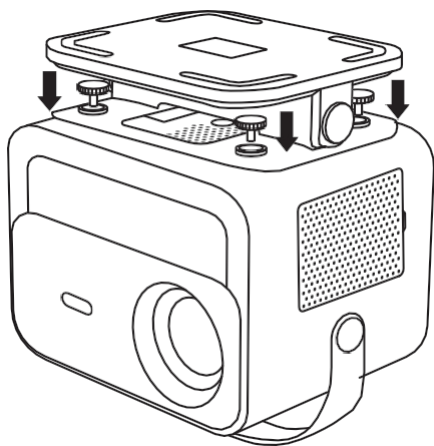

3. Dra åt skruvarna

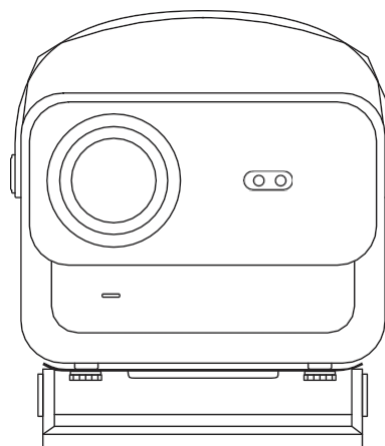

4. Slutför installationen.

## Takinstallation

1. Förbered ett universellt takfäste för projektor. **(ingår inte i paketet)**
2. Använd **M5\*15mm** skruvar för att säkert montera projektorn i taket med hjälp av upphängningsramen.

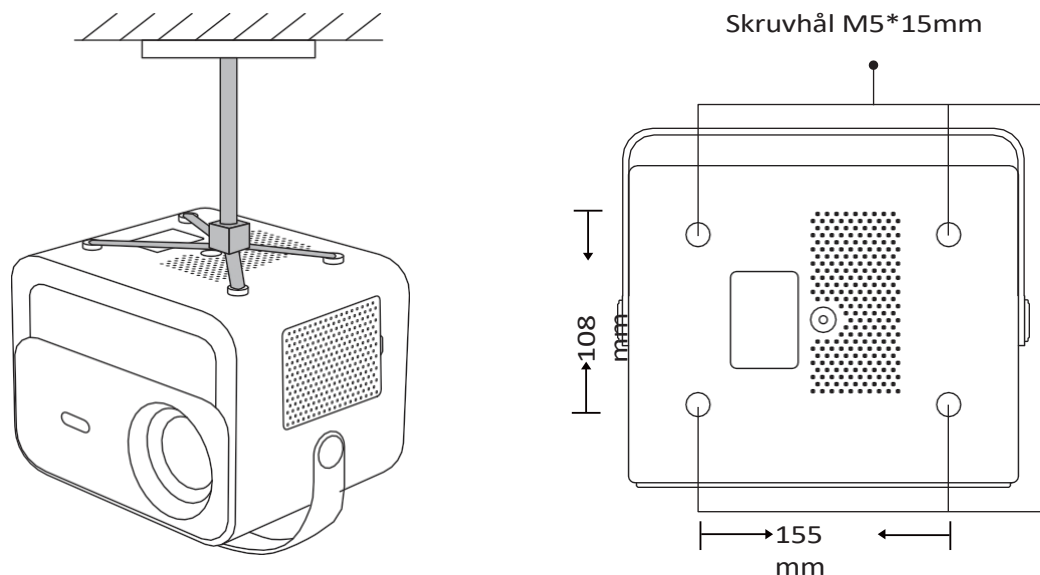

## Avstånd och projicering

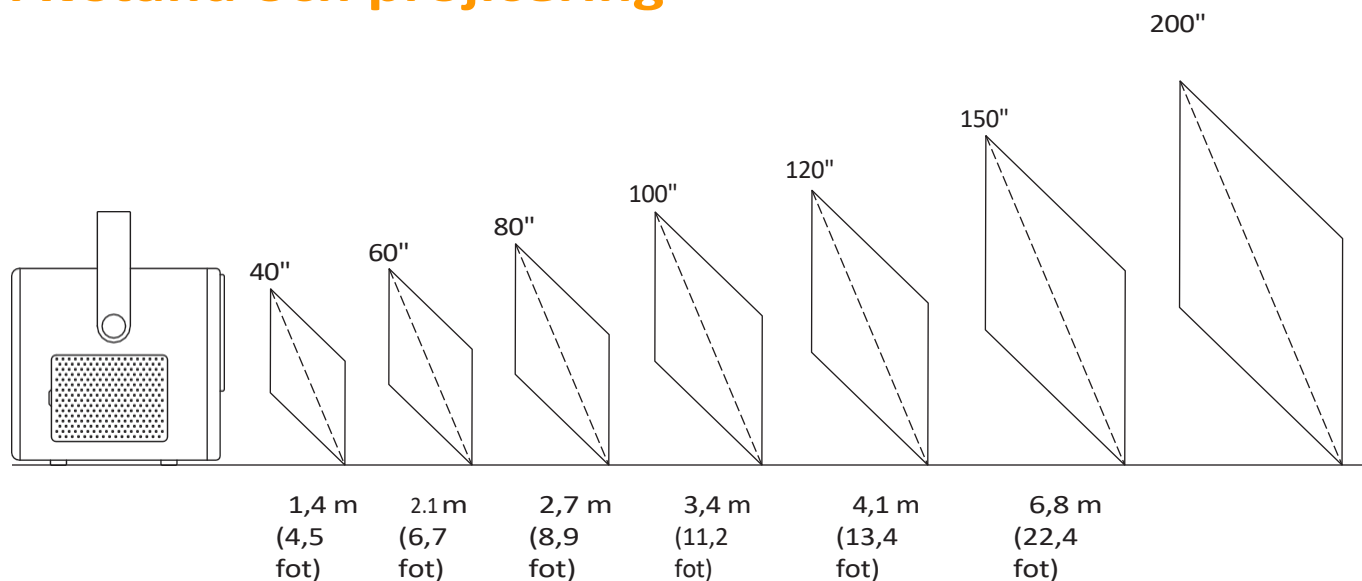

Det rekommenderade projektionsavståndet är ca **2,7 m** och det kortaste projektionsavståndet är 1,4 m.

Bildstorleken beror på **avståndet mellan projektorn och skärmen**.

Det kan förekomma **3%** avvikelse bland ovan angivna data. Olika inställningar ger olika avstånd.

## Justerbar bas

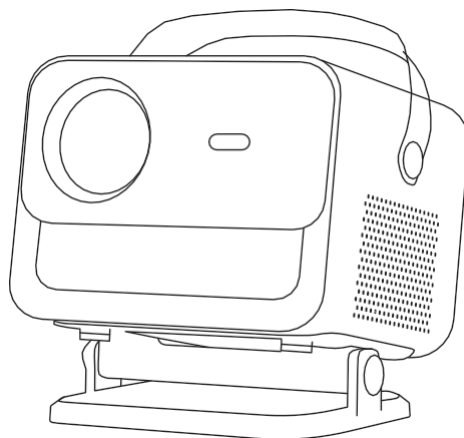

Max grad:  $\pm 30^\circ$   
Rekommenderad grad:  $\pm 15^\circ$ .

Du kan justera projiceringsvinkeln genom att vrida stativet.

Den maximala justeringsvinkeln för stativet är  $\pm 30^\circ$ , men för optimal autofokus- och auto-keystone-effekt rekommenderar vi att du använder vinklar inom  $\pm 15^\circ$ .

## Anslut enheter

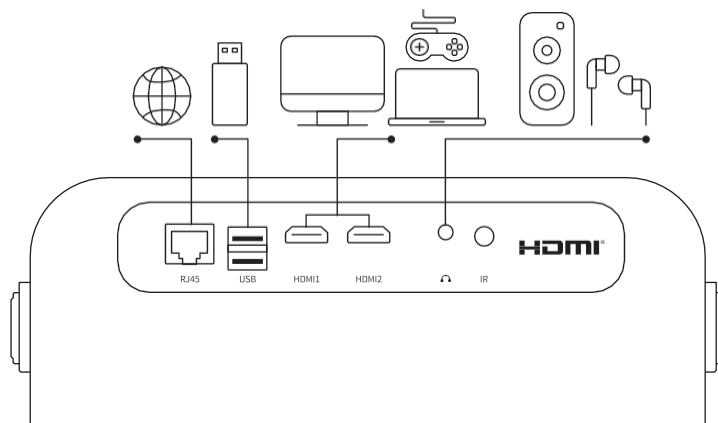

Projektorn har 6 portar, LAN/HDMI-port\*2/USB-port/USB-C-port/Audio-utgång. Välj rätt anslutningsportar för att ansluta dina enheter.

# Drift

## 1. Uppstart

- Slå på strömmen

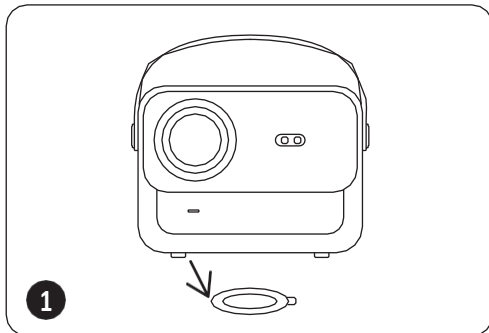

Ta bort skyddshöljet.

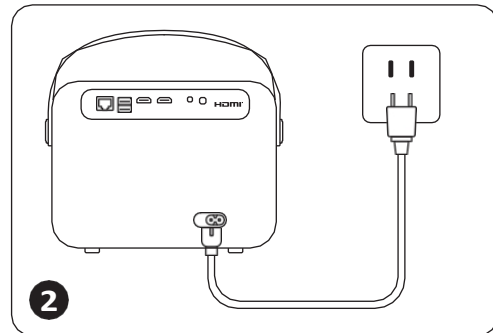

Anslut strömkabeln till ett vägguttag.

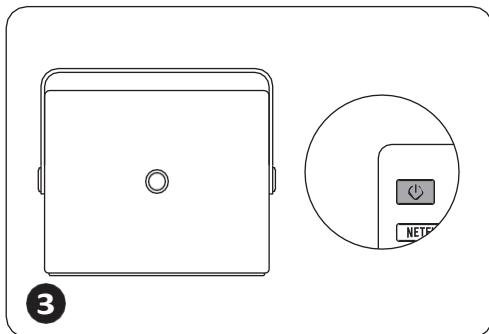

Tryck en gång på **strömbrytaren** för att slå på projektorn.

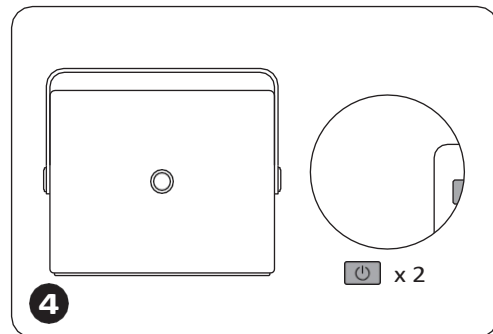

Tryck två gånger på **strömbrytaren** för att stänga av projektorn.

**Observera:** När du ansluter nätsladden till projektorn blinkar den orange lampan i 10 sekunder. Vänta tålmodigt tills strömlampan slutar blinka.

Orange indikator tänds --- Standby-läge

Orange indikator släcks --- Arbetsläge

- Första gången du installerar

När du slår på projektorn för första gången eller när projektorn återställs till fabriksinställningarna, uppmanas du att göra den första inställningen.

Efter installationen kommer projektorn återgå till hemsidan.

## 2. Bild justering

### • Autofokus

När projektorn slås på, vänta några sekunder så kommer den automatiskt att justera fokus. (Om inte, se till att autofokusfunktionen är aktiverad i Inställningar -> Fokus -> Autofokus -> På)

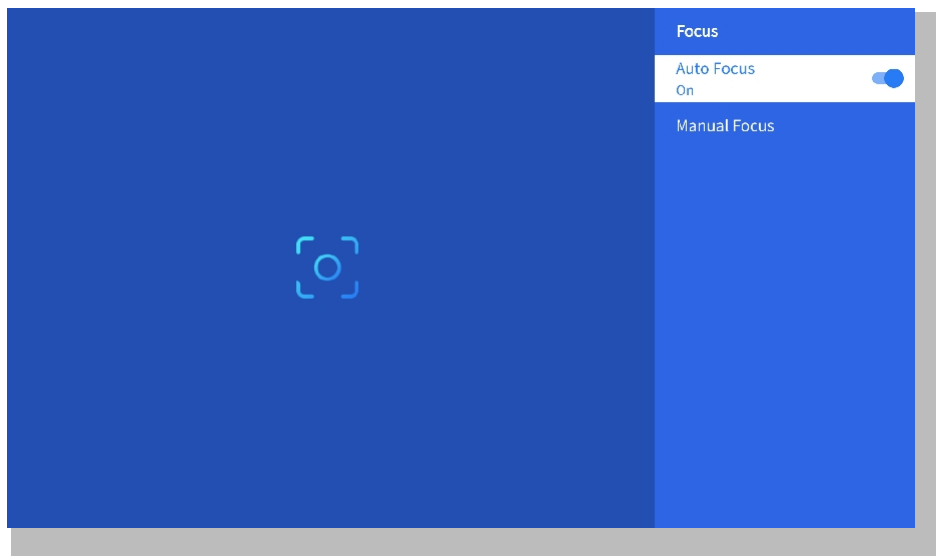

### • Elektrisk fokus

Du kan också justera skärmens skärpa genom att klicka på eller hålla ned knapparna F+ och F- på fjärrkontrollen.

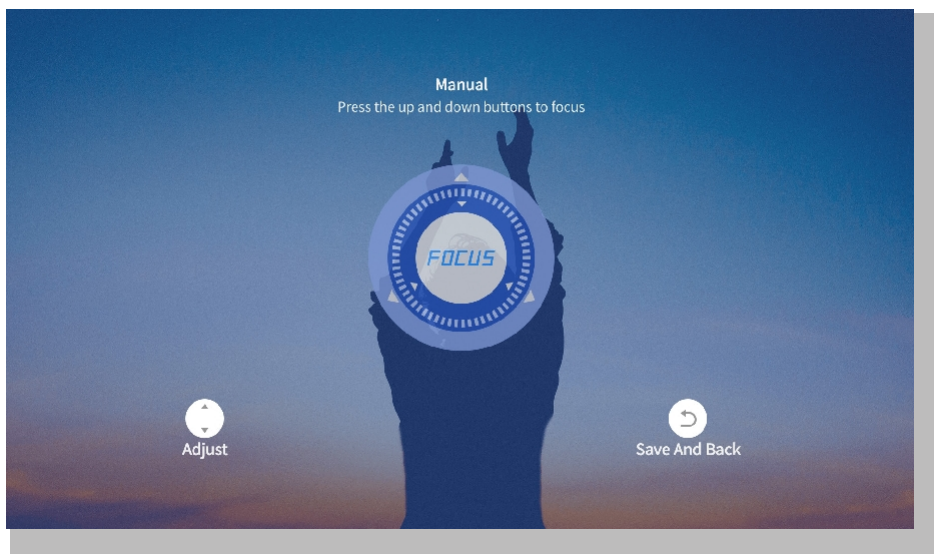
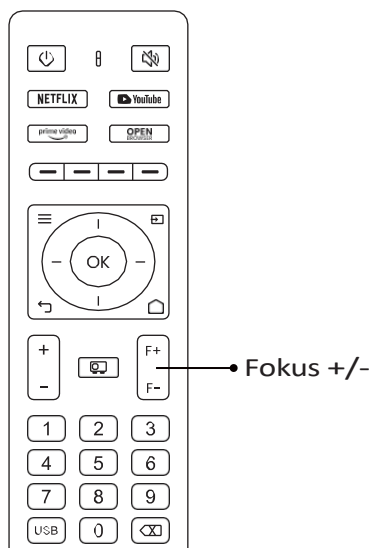

## • Automatisk Keystone-korrigerig

Placera först projektorn horisontellt mot väggen.

När du har slagit på den kommer den automatiskt att justera skärmen till en rätt form.

(Om inte, se till att funktionen Auto Keystone är aktiverad i Inställningar -> Keystone -> Auto Keystone -> På)

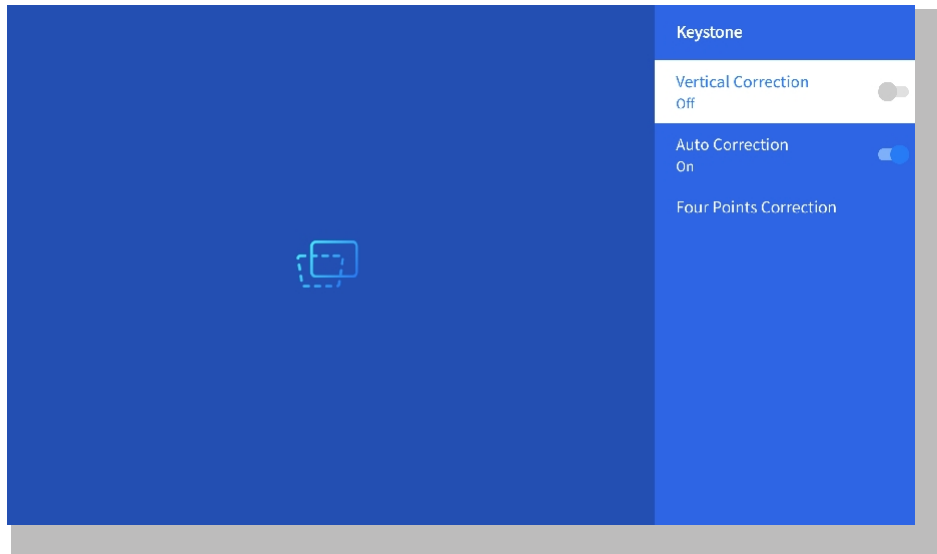

## • Manuell Keystone-korrigerig

Gå till Inställning-> Keystone -> Fyra punkters korrigerig

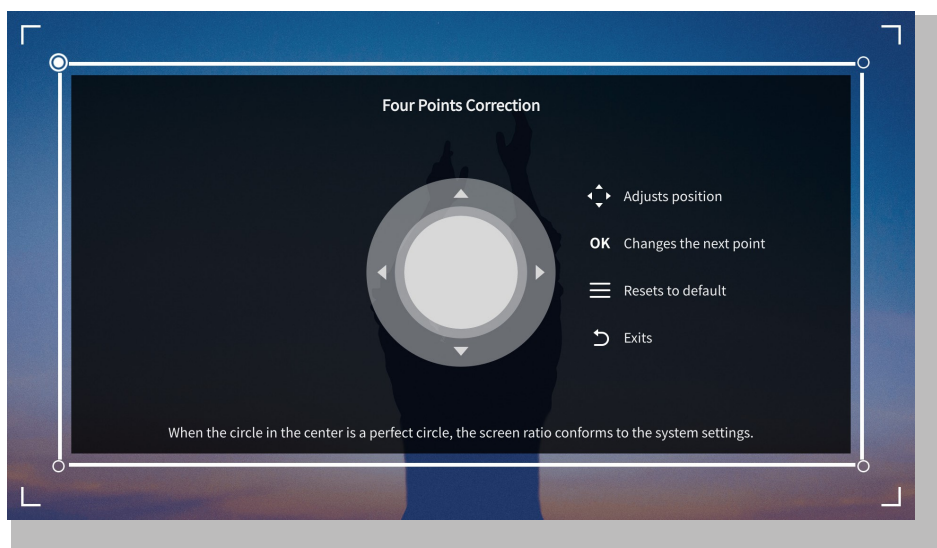

**Tips:** När projektorn känner av skakningar eller snabba rörelser kommer den automatiskt att initiera autofokusjustering och keystone-korrigering för att säkerställa optimal bildkvalitet. Om du upplever oklara bilder eller en ofullständigt kvadratisk bild, använd fjärrkontrollens fokusknapp för manuell justering eller använd keystone-korrigeringen med fyra punkter för att manuellt korrigera bildformen.

## • Projektionsläge

Gå till Inställning-> Projektion för att välja lämpligt projektläge baserat på projektorns placering.

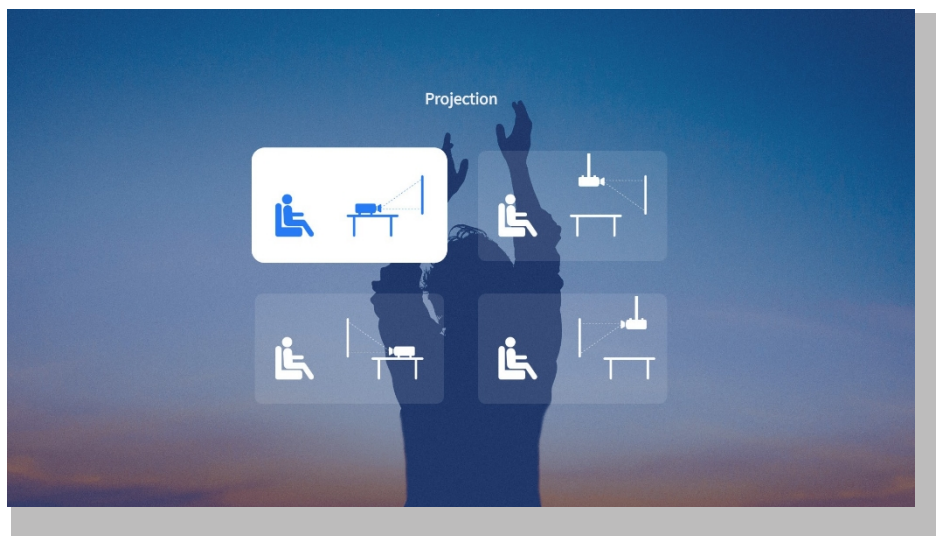

## • Zoom

Gå till Inställningar-> Zoom för att minska eller förstora bildstorleken mellan 50% och 100%.

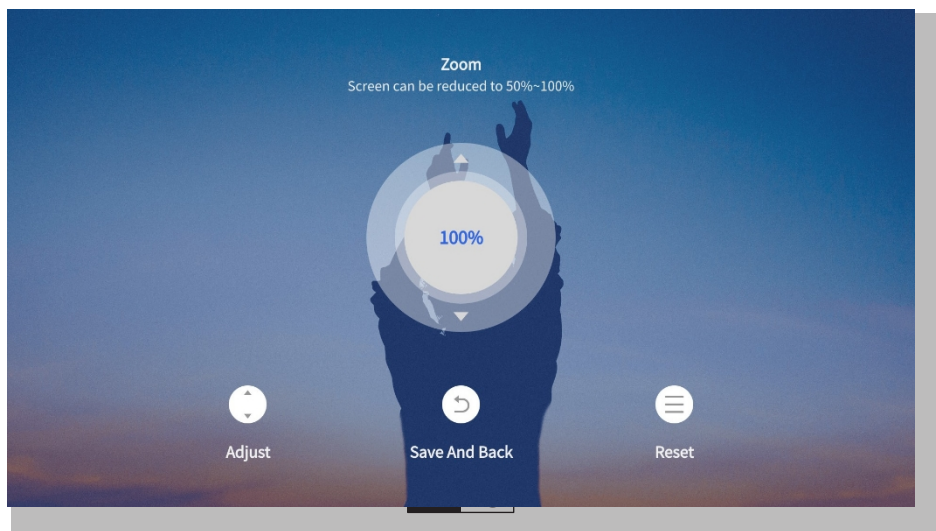

### 3. Spela upp innehåll från officiellt licensierade appar som Netflix, Youtube och Prime Video

Gå till startsidan, välj önskad kanal eller använd genvägarna på fjärrkontrollen. Logga in på ditt konto för att spela upp motsvarande innehåll.

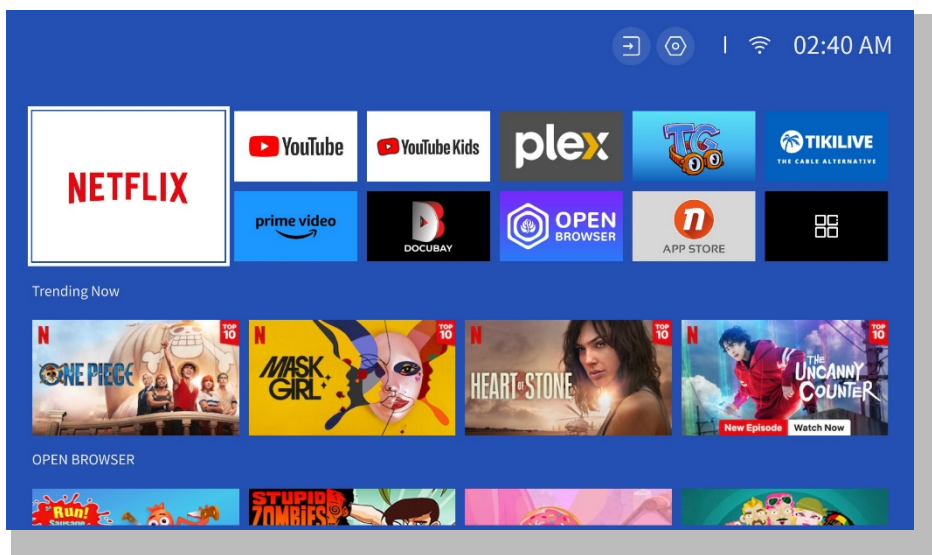
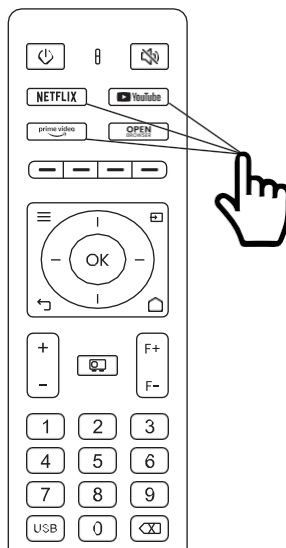



## 4. Anslutning och val av ingång/källa

Följ anvisningarna på sidan 11 för att ansluta dina enheter till projektorn på rätt sätt och välj sedan rätt ingångskälla.

### • Inmatningsläge för USB-minne

1. Sätt i USB-minne
2. Klicka på ingångskällan [  ] på fjärrkontrollen eller välj ikonen för ingångskällan på hemsidan.
3. Välj "USB" som ingångskälla

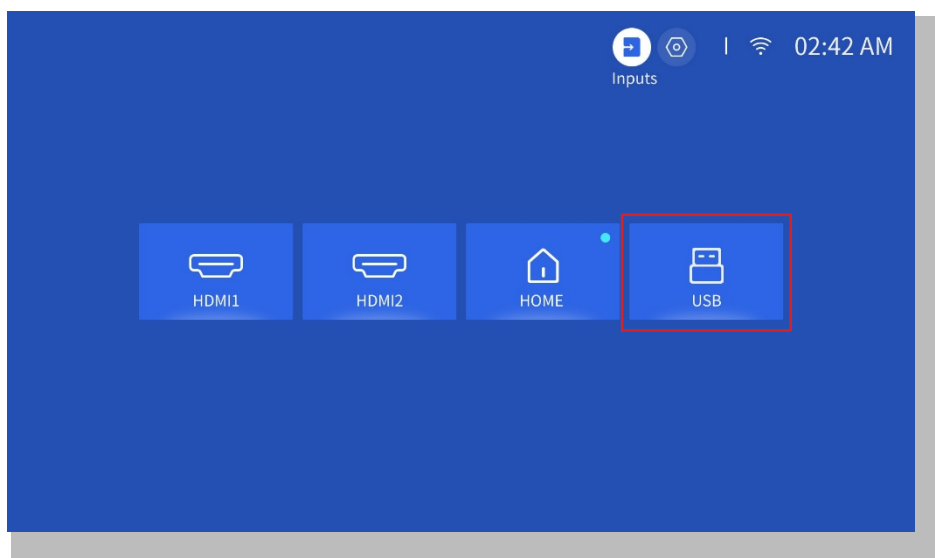
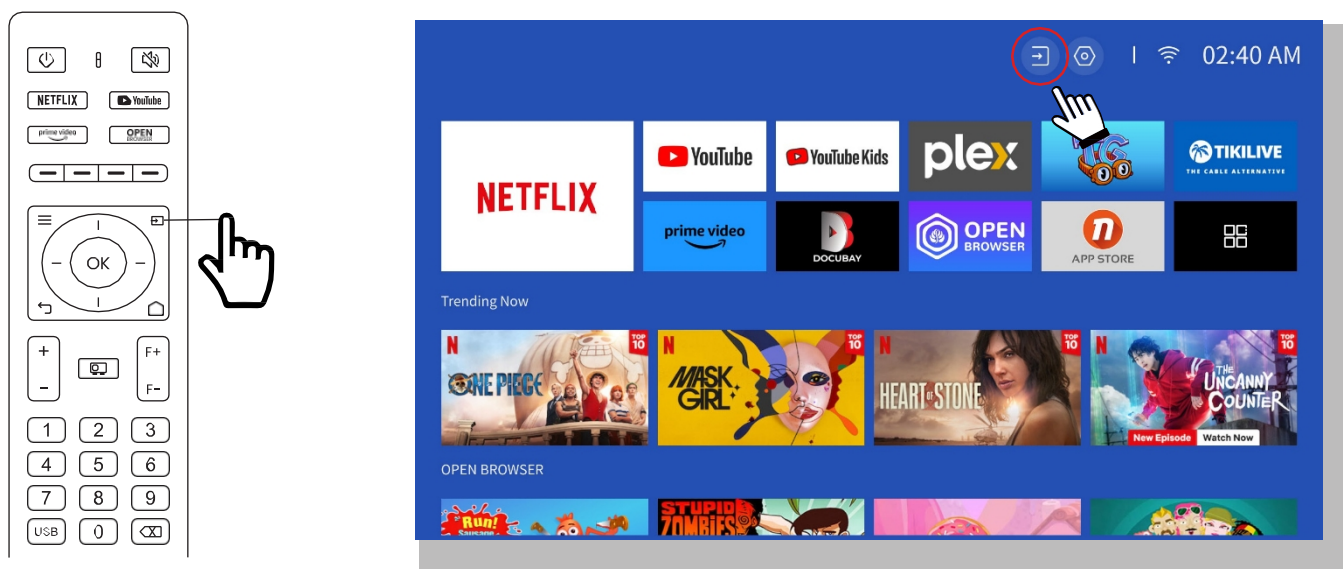

**Warning:** Om projektorn inte kan läsa USB-minnet, följ stegen nedan för att lösa problemet

1. Kontrollera om ditt USB-disk uppfyller följande format: (1) FAT32: 8G/16G/32G; (2) NTFS: 64G
2. Om USB-disken inte känns igen/detekteras, formatera den. Innan du formaterar USB-minnet, se till att säkerhetskopiera. Formateringen raderar allt.
3. Om problemet fortfarande inte är löst, vänligen skicka ditt problem till denna e-postadress: [aftersales@yabertech.com](mailto:aftersales@yabertech.com)

### • HDMI-ingångsläge

Anslut din enhet med HDMI-utgång till projektorn med hjälp av den medföljande HDMI-kabeln. Tryck på knappen för ingångskälla på fjärrkontrollen och välj HDMI1 eller HDMI2.

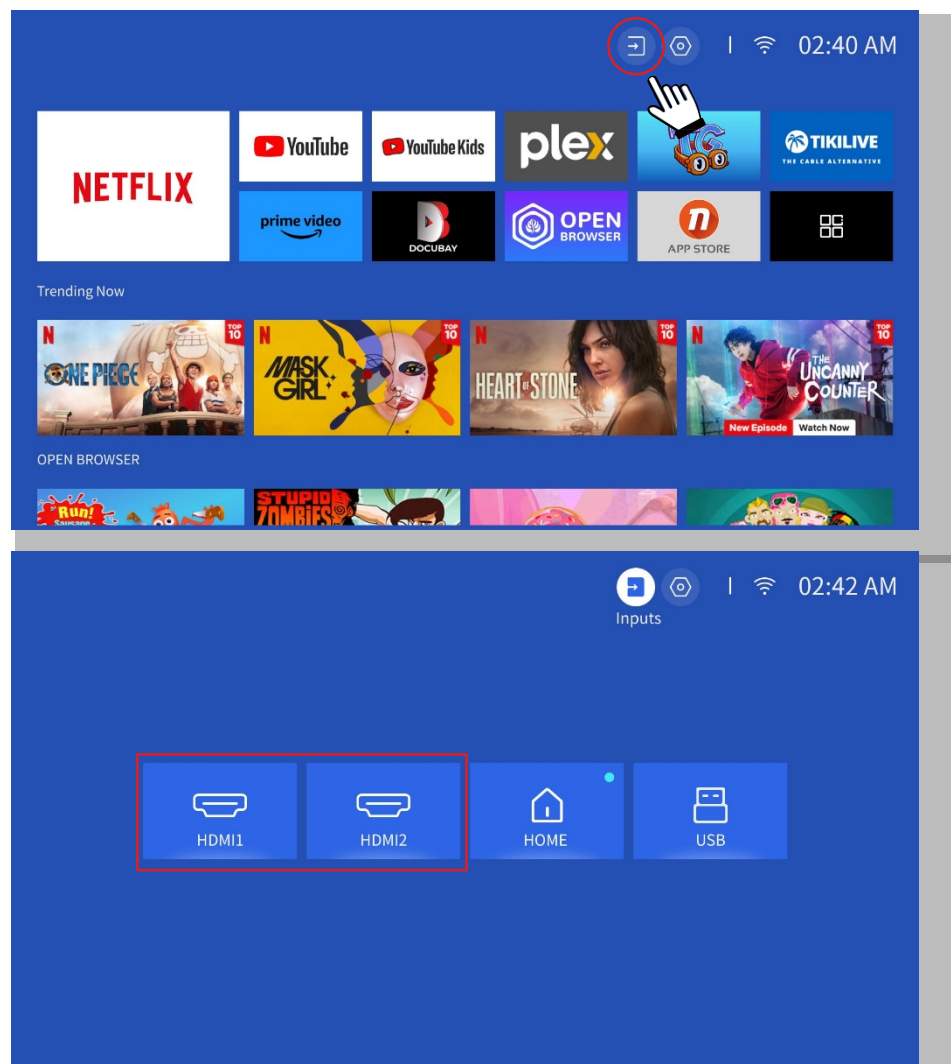
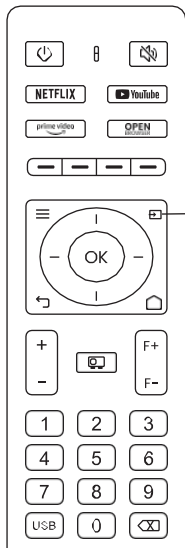

## • Anslutning för trådbunden högtalare och hörlurar

För detta alternativ krävs inte att välja AV-ingångskälla

## 5. Screencast

### Tips för uppvärmning:

1. Möjligheten att använda skärmdelning med trådlös anslutning påverkas av nätverksmiljön. En bandbredd på 100 Mbit eller mer rekommenderas när du använder skärmdelning.
2. Se till att din mobila enhet är nära projektorn när du använder trådlös anslutning. Ett avstånd inom 1 meter rekommenderas.
3. Vissa enheter kanske inte stöder skärmdelning på grund av kompatibiliteten.
4. Har några frågor är du välkommen att mejla YABER via [aftersales@yabertech.com](mailto:aftersales@yabertech.com)

### iOS Cast (för iOS-enheter)

## • iOS Wi-Fi-speglning

### Steg 1:

Anslut projektorn och din mobila enhet till samma routers WiFi

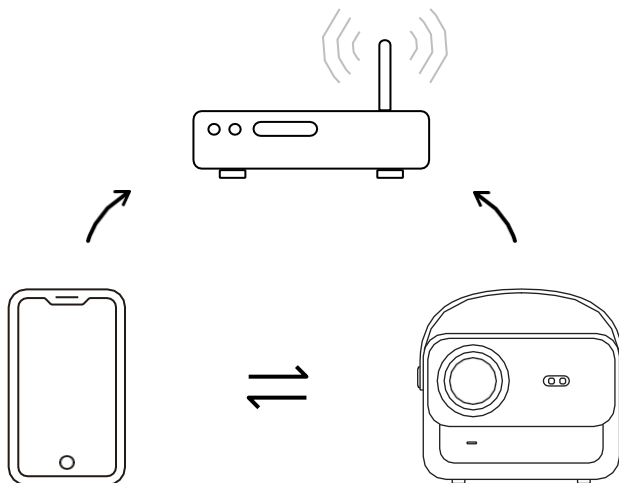

## Steg 2:

Gå till [Hemsidan] -> [Mina appar] -> [App Assistant] och välj sedan och ladda ner ScreenShare

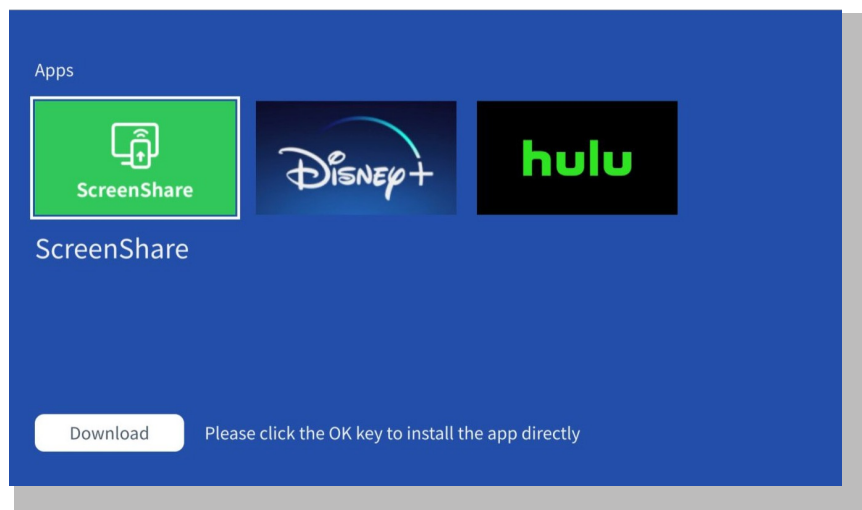
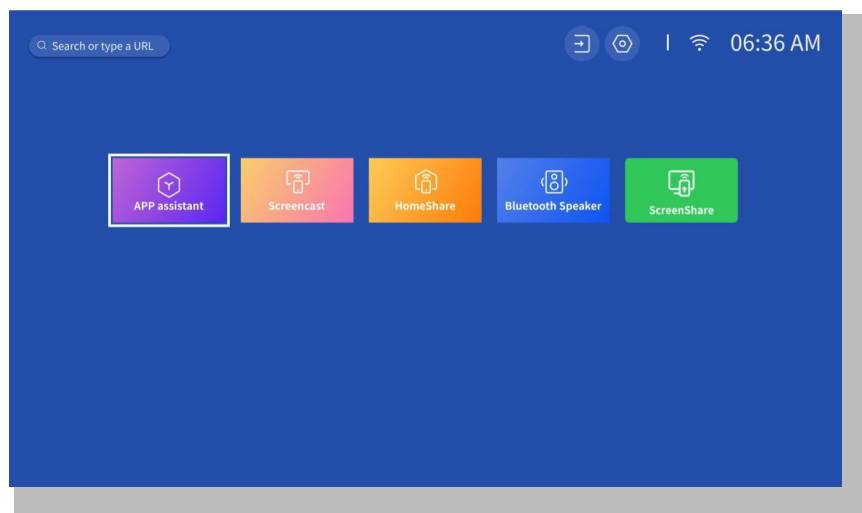
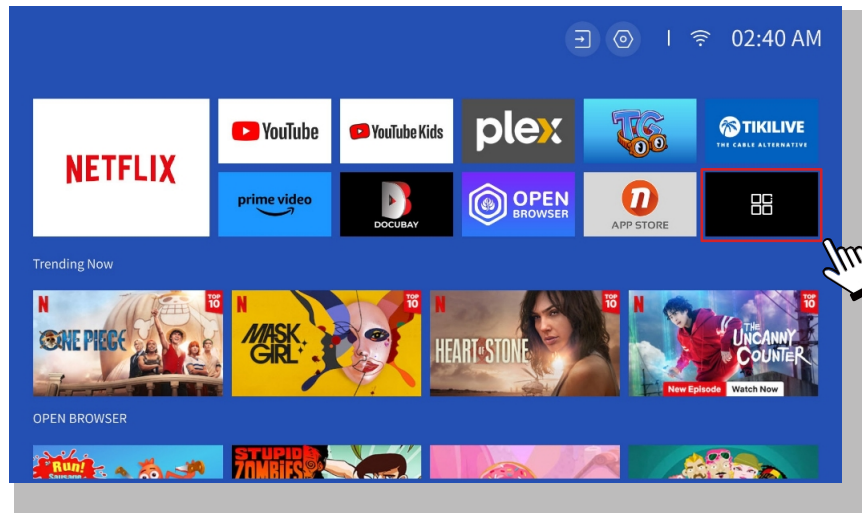

### Steg 3:

Gå tillbaka till sidan **[My Apps]** -> Starta appen **[ScreenShare]** och stanna kvar på följande sida.

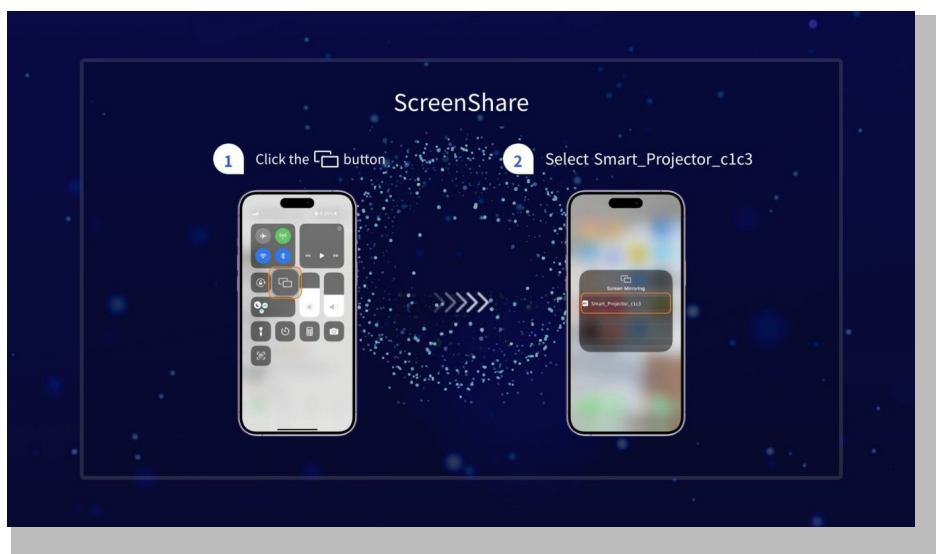
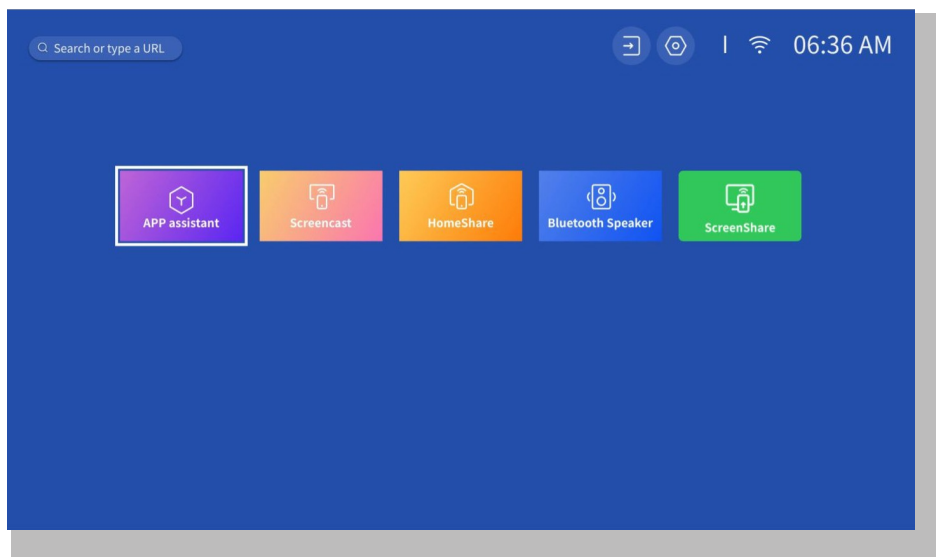

#### Steg 4:

Gå till **Kontrollcenter** på din iOS-enhet. Tryck sedan på **Screen Mirroring/Air Playing** för att söka efter projektorn.

#### Steg 5:

Välj [**Smart\_Projector\_XXXX**] från listan, och när anslutningen har lyckats kommer innehållet på din iOS-enhet att speglas på projektionsskärmen eller väggen.

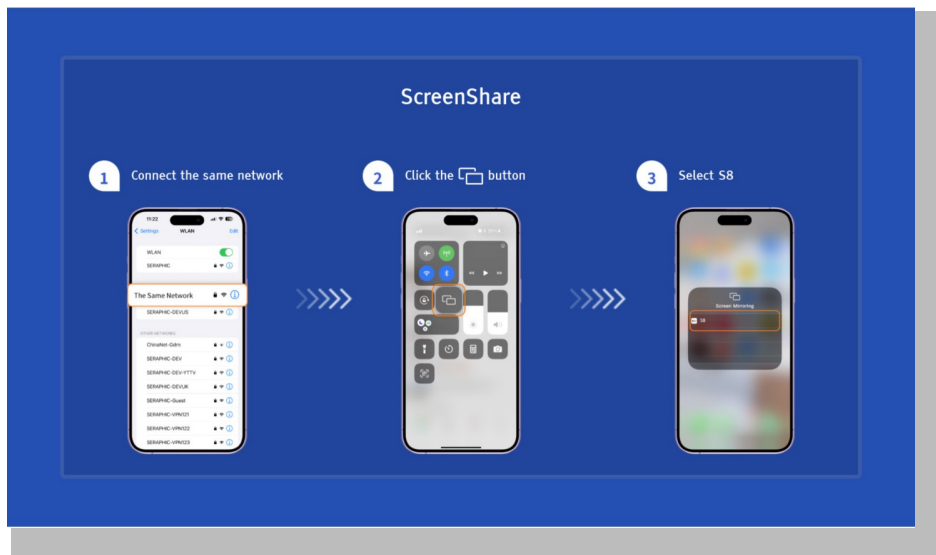

#### • iOS AP-spegling

##### Steg 1:

Slå på Wi-Fi på din iPhone/iPad och anslut till projektorns hotspot: [**Smart\_Projector\_XXXX**].

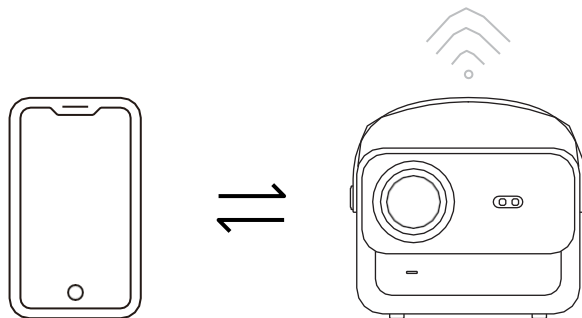

## Steg 2:

Tryck på  Screen Mirroring på iOS-enheten och välj sedan [Smart\_Projector\_XXXX]

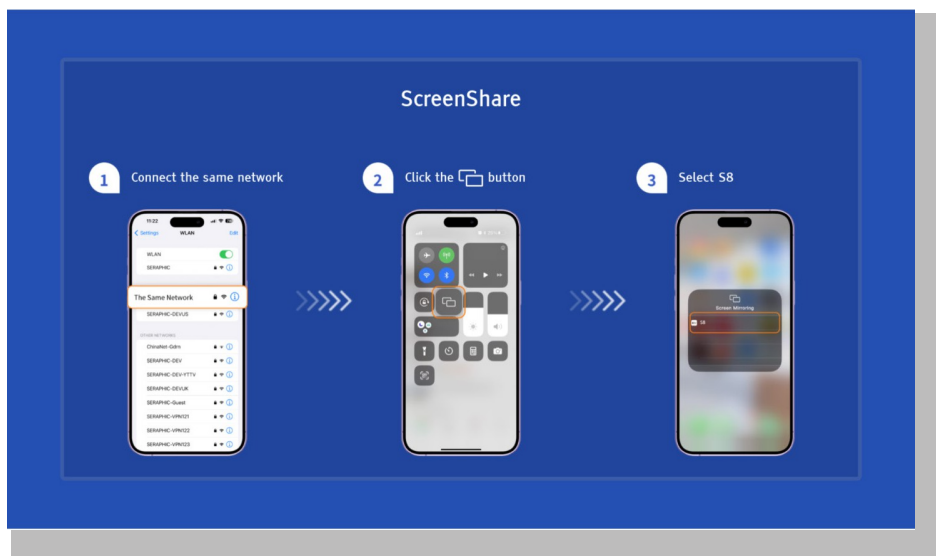

## Miracast (för Android-enheter)

**Warning:** För att aktivera den här funktionen måste din Android-enhet ha stöd för Multi-Screen/Wireless Display. Namnet på "Multi-Screen" kan variera beroende på olika märken av Android-enheter.

Steg 1: Aktivera Wi-Fi-funktionen på din Android-telefon (du behöver inte ansluta till Wi-Fi).

Steg 2: Gå till Homepage -> Mina appar -> ScreenCast

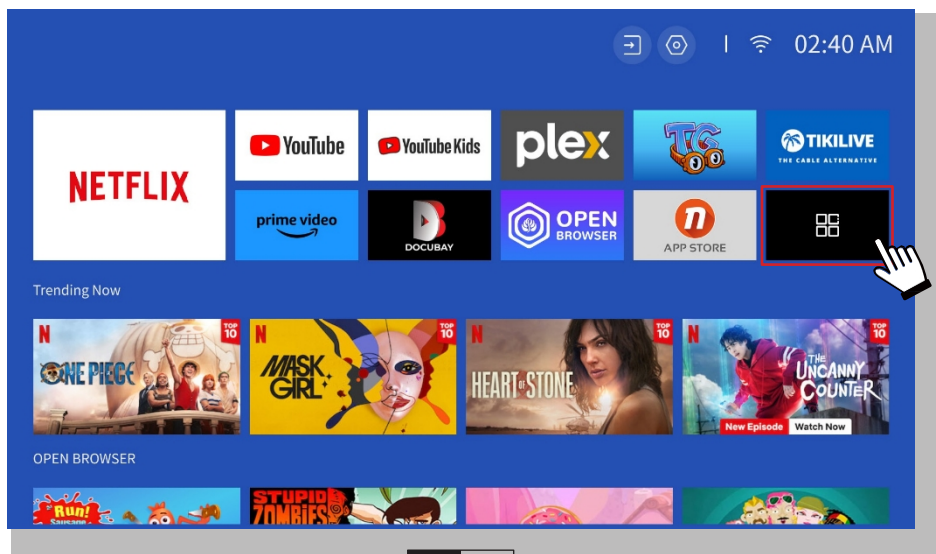

### Steg 3: Aktivera funktionen "Multi-Screen/Wireless Display" på din Android-enhet

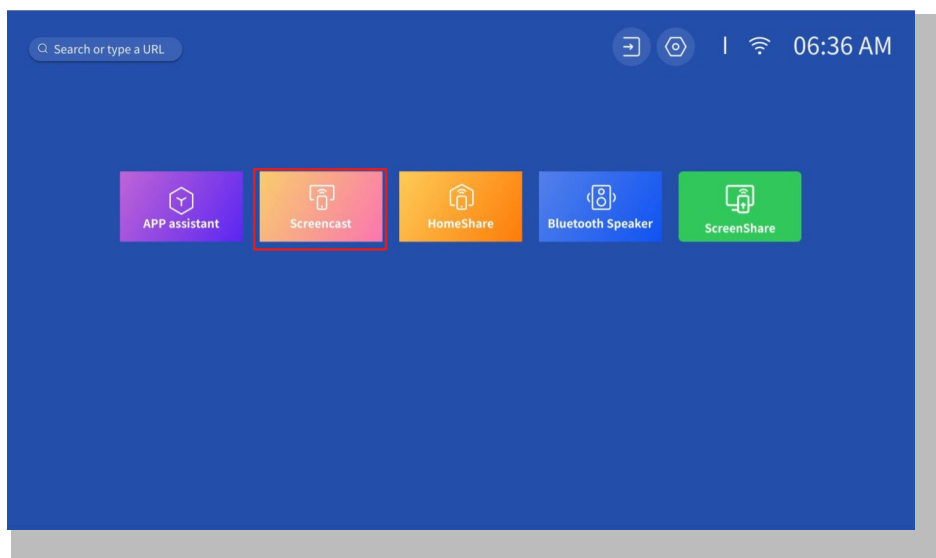

Steg 4: Välj [Smart\_Projector\_XXXX] från listan, och när anslutningen har lyckats kommer innehållet på din iOS-enhet att speglas på projektionsskärmen eller väggen.

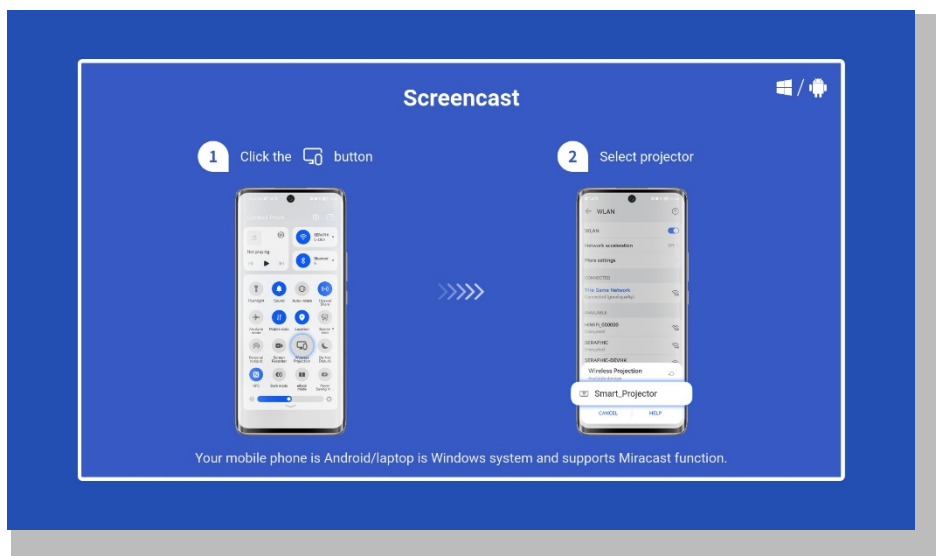



- DLNA

**Steg 1:**

Anslut projektorn och din mobila enhet till samma routers WiFi.

**Steg 2:**

Gå till Hemsida -> Mina appar -> HomeShare och stanna kvar på följande sida.

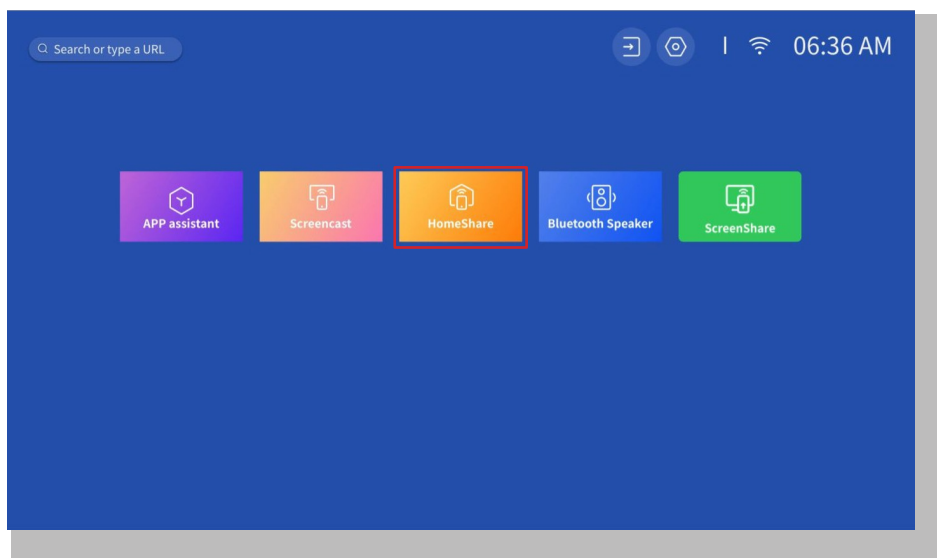
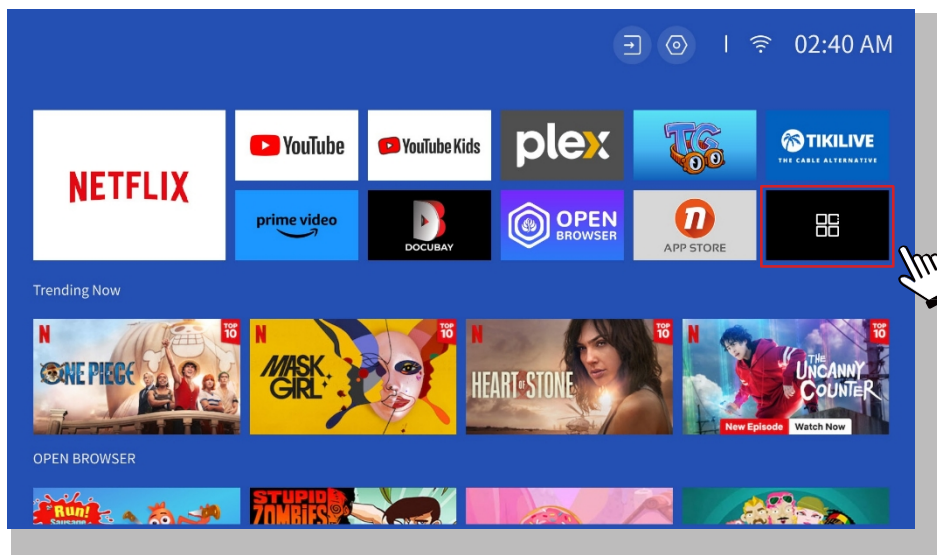

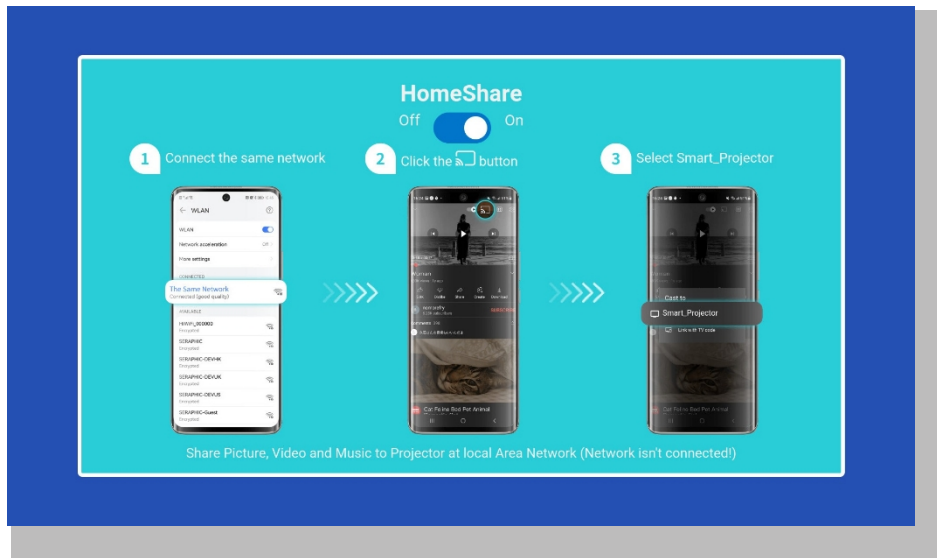

### Steg 3:

Starta en videospelarapp på din mobila enhet och välj en video som ska spelas upp.

### Steg 4:

Tryck på  för att söka efter projektorn och välj [Smart\_Projector\_XXXX] för att ansluta. Innehållet på din enhet kommer att visas på väggen/skärmen.

### Obs!

När du castar en video från din mobila enhet visas videon endast på den projicerade skärmen och du kan fortfarande använda din mobila enhet utan att avbryta videon eller visa något av ditt övriga innehåll.

## 6. Bluetooth Inställning

### • Anslut till en extern Bluetooth-högtalare

#### Steg 1:

Slå på din Bluetooth-enhet och gör den redo för en Bluetooth-anslutning.

#### Steg 2:

Gå till Hemsida -> Inställning -> Bluetooth för att söka efter tillgängliga Bluetooth-enheter, välj sedan din Bluetooth-enhet och para ihop den med projektorn:

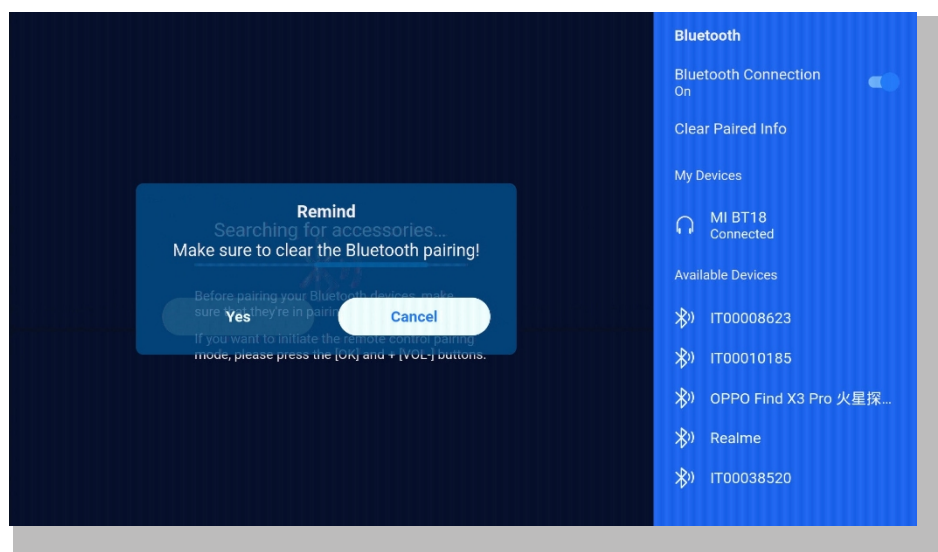

#### VIKTIGT:

Jämfört med en trådbunden anslutning till en högtalare tar en Bluetooth-anslutning mer tid i anspråk för att bearbeta digitala ljuddata, omvandla dessa data till en ljudsignal och strömma signalen. Det kan uppstå en fördröjning eller en liten fördröjning av ljudet på grund av signalstörningar.

Detta kan leda till att ljudet i högtalaren inte är synkroniserat med bilden på projektorn, särskilt när du använder trådlös skärmdelning med WiFi- och Bluetooth-anslutning samtidigt.

**Om du upplever denna situation kan du kontrollera följande alternativ för att förbättra ljudkvaliteten:**

\* Istället för att använda trådlös skärmdelning och Bluetooth-anslutning samtidigt rekommenderar vi att du använder en HDMI-anslutning via den medföljande HDMI-kabeln och Bluetooth-anslutning samtidigt. Om du fortfarande vill använda trådlös skärmdelning rekommenderar vi att du matar ut ljudet via en trådbunden högtalare

\* Flytta din Bluetooth-enhet närmare projektorn.

\* Håll projektorn och Bluetooth-högtalaren på avstånd från andra Bluetooth-enheter för att undvika störningar.

\* Du kanske kan justera latensen (Lip Sync) på din enhet som spelar upp videon. Sättet att justera latensen varierar med olika enheter; rådgör med enhetens tillverkare.

På grund av kompatibilitetsproblem mellan Bluetooth-högtalare/hörlurar och projektorn kan det hända att vissa Bluetooth-enheter inte kan kopplas ihop med projektorn via Bluetooth-anslutningen. Vänligen kontakta oss på [aftersales@yabertech.com](mailto:aftersales@yabertech.com) för ytterligare hjälp

## • Anslut till enheten som Bluetooth-högtalare

### Steg 1:

Gå till Hemsida -> Mina appar -> Bluetooth-högtalare och stanna kvar på följande sida.

### Steg 2:

Aktivera Bluetooth-funktionen på din enhet, skanna och anslut projektorn.

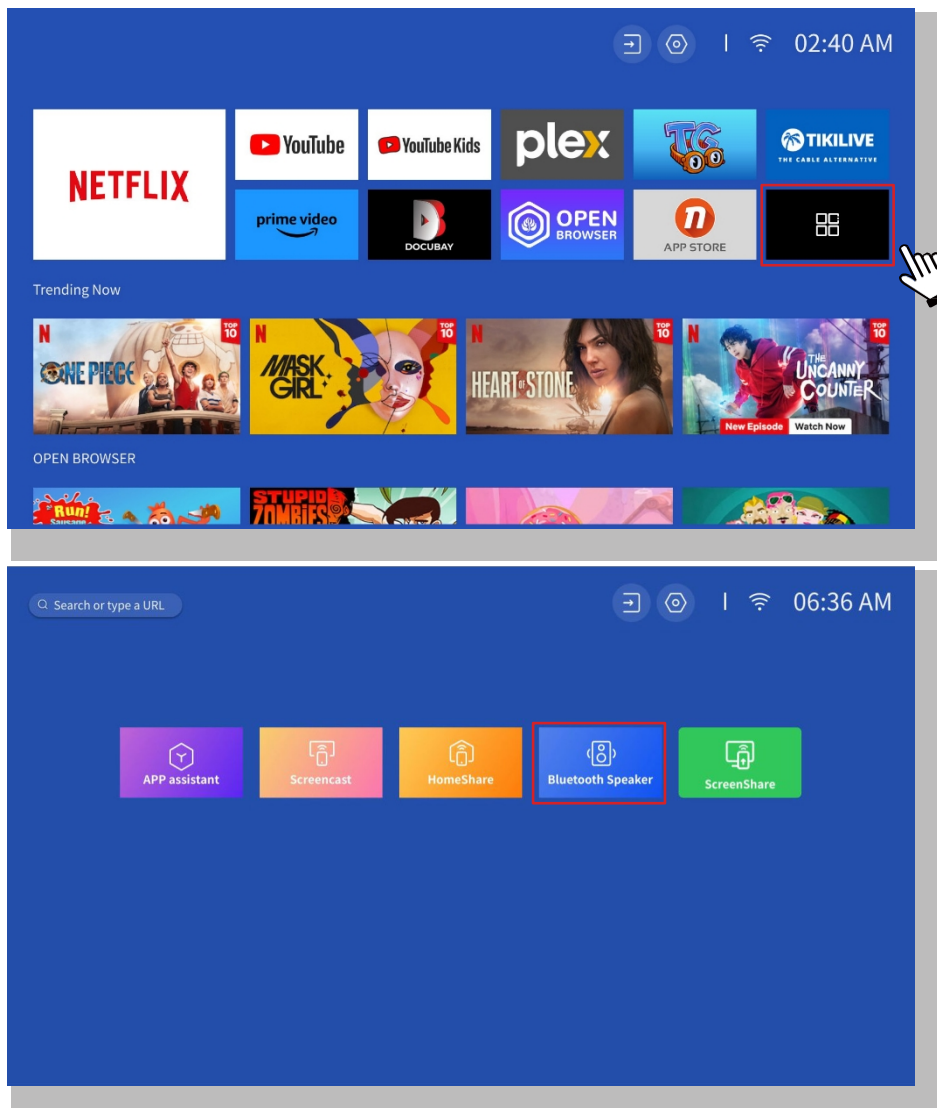

## 7. Övriga inställningar

### • Inställning

Gå till startsidan -> Välj [ **Inställning** ] -> Välj [ **Setup** ]. Använd piltangenterna på fjärrkontrollen för att växla meny, tryck på "OK" för att bekräfta och ställa in.

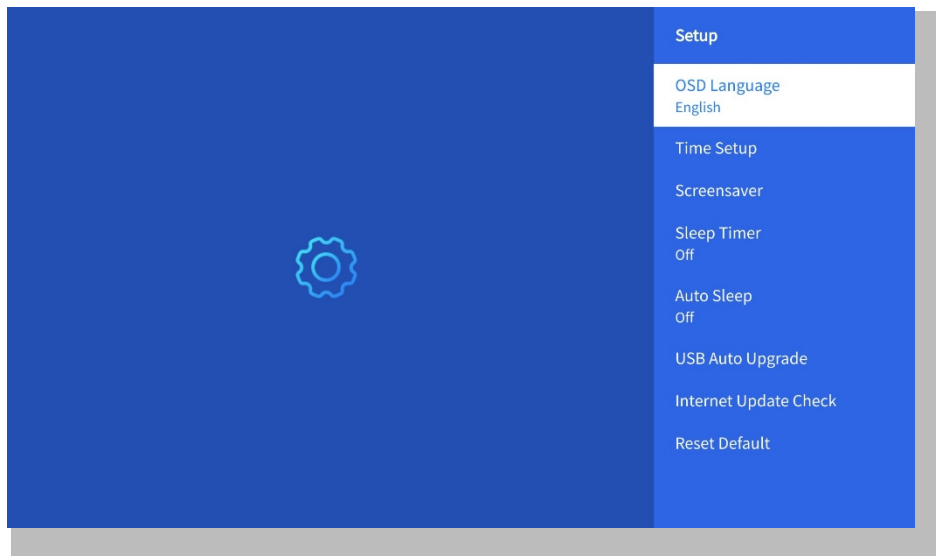

Meny	Innehåll
OSD-språk	Engelska/Franska/Italienska/Japanska etc
Inställning av tid	Ställ in lokal tid
Skärmläckare	Slå på/stäng av skärmläckaren
Timer för viloläge	På/Av: Ställ in sömntiden från 10 - 120 minuter
Automatisk sömn	På/Av: Ställ in tiden från 30minuter till 8 timmar
USB automatisk uppgradering	Lokal uppdatering
Kontroll av Internetuppdatering	Kontrollera internetmiljön
Återställ standard	Återställ fabriksinställning

## • Meny för bildläge

Gå till startsidan -> Välj [ Inställning ] -> Välj [ Bildläge ]. Använd piltangenterna på fjärrkontrollen för att växla meny, tryck på "OK" för att bekräfta och ställa in.

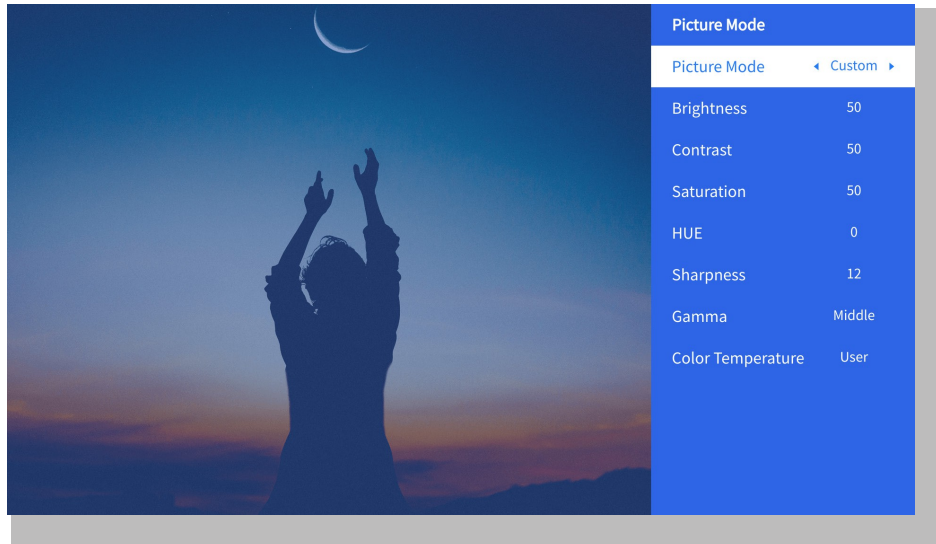

Meny	Innehåll
Bildläge	Standard/Cinema/Sport/Vivid/Hi-Bright/Custom
Ljusstyrka	Ställ in värdet för skärmens ljusstyrka
Kontrast	Ställa in värdet för skärmkontrast
Mättnad	Ställ in färgmättnad för skärmen
Hue	Ställa in skärmens nyansfärg
Skärpa	Ställ in värdet för skärpa på skärmen
Gamma	Ljus/mörk/medel
Färgtemperatur	Normal/Kall/Varm/Standard

## • Ljudinställning

Gå till startsidan -> Välj [ **Inställning** ] -> Välj [ **Ljud** ]. Använd piltangenterna på fjärrkontrollen för att växla meny, tryck på "OK" för att bekräfta och ställa in.

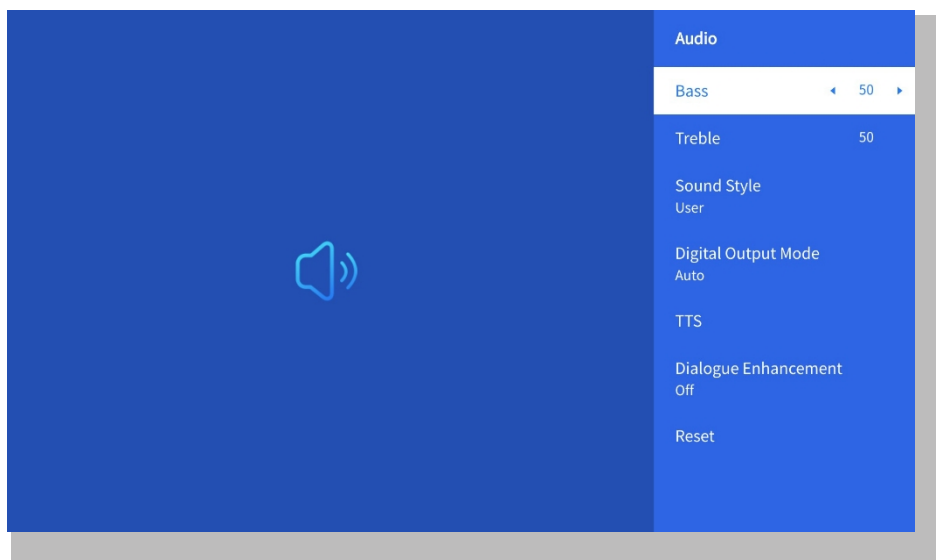

Meny	Innehåll
Bas/Treble	Ställ in önskade värden
Ljudstil	Användare/Standard/Movie/Music/Sports/ Vivid/News
Digital utgångsläge	Auto/PCM/Dolby Audio-Dolby Digital/Dolby Audio-Dolby Digital Plus
Förbättring av dialog	På/Av: Konversationsförbättringsfunktion, röst, sändningsfunktion för speciella personer Låg/Medel/Hög

## • Om

Gå till startsidan -> Välj [ **Inställning** ] -> Välj [ **Om** ]. Använd piltangenterna på fjärrkontrollen för att växla meny, tryck på "OK" för att bekräfta och ställa in.

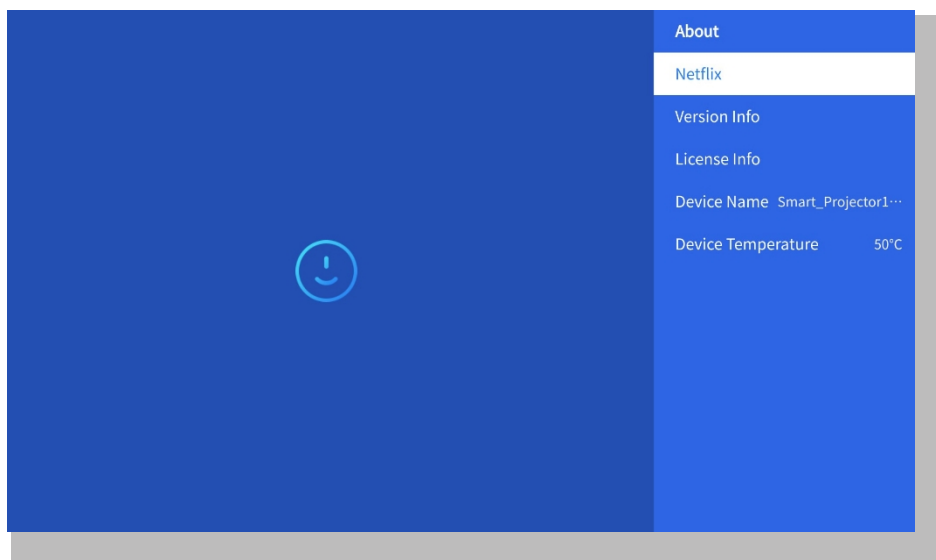

Meny	Innehåll
Netflix	Netflix officiellt licensierat
Version/Licensinformation	Visa den senaste versionen/licensinformationen
Enhetens namn	Projektorns modellnamn
Enhetens temperatur	50°C



## 8. Signalkälla

### ① USB Multimedia-anslutning

Välj USB-signalkälla, maskinen kommer att upptäcka den automatiskt.

**Steg 1:** Välj önskad kategori "**foton**" "**musik**" eller "**video**" i huvudgränssnittet och tryck på "**OK**" -knappen på fjärrkontrollen för att ange motsvarande kategori.

**Steg 2:** Välj den fil du vill visa och tryck på knappen "OK" för att spela upp eller pausa filen. (Du kan inte ange önskad kategori utan att ansluta e USB-minne).

**Obs:** För alternativet "Office Suite" kan PPT/Excel/Word/TXT-filer inte spelas upp eller visas normalt.

### ② Ansluta till PC

**Steg 1:** Anslut datorn och U 12-projektorn med HDMI-kabeln (medföljer).

**Steg 2:** Välj den HDMI-källa som ska projiceras på projektorn;

**Steg 3:** På din bärbara dator håller du ner tangenten "Win + P" -tangenterna för att ändra skärmläget.

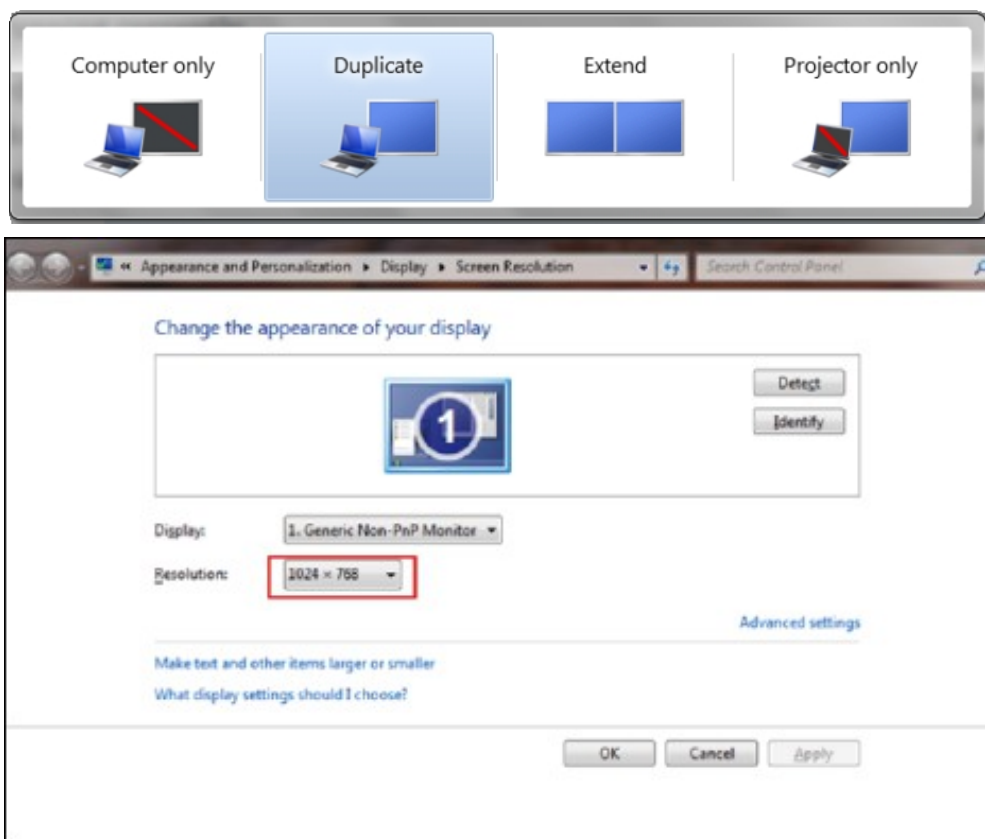

**Endast dator:** detta är standardalternativet - visas endast på huvudskärmen.

**Duplicera:** gör så att alla bildskärmar visar samma sak och duplicerar skrivbordet på varje bildskärm.

**Extend:** få alla dina bildskärmar att fungera som en enda stor bildskärm och förläng skrivbordet över dem alla.

**Endast projektor:** visas endast på den sekundära bildskärmen som en projektor.

Följ dessa steg för att ändra skärmupplösningen i läget Endast projektor:

Steg: **Start -> Kontrollpanelen -> Utseende och anpassning -> Justera skärmupplösning**

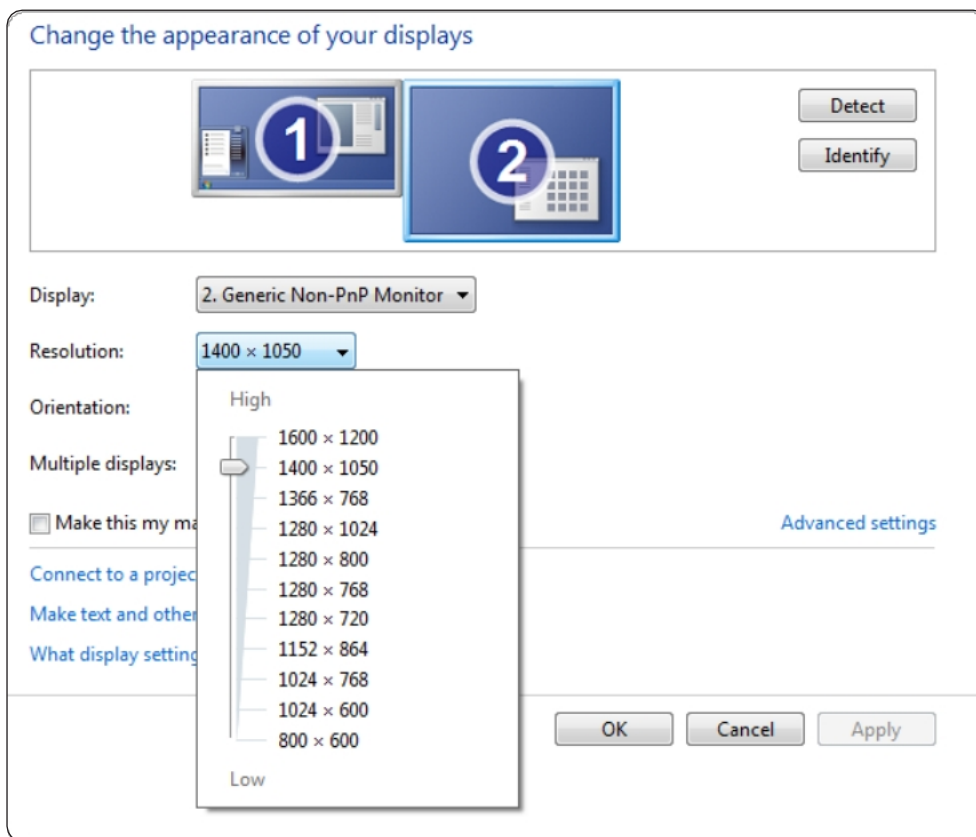

### ③ Ansluta till MacBook eller MacBook Air

Steg 1: Använd en **Type-C till HDMI-adapter** för att ansluta din MacBook, eller en Mini **Display till HDMI-adapter** för att ansluta till din MacBook Air. (**Adapter ingår INTE**)

Steg 2: Välj mediasignalkanal: "HDMI"

#### ④ Ansluta till XBOX/PS5

Steg 1: Använd **HDMI-kabel** för att ansluta till XBOX/PS5

Steg 2: Välj mediasignalkanal: "**HDMI**" Steg 3: Lyckas

#### ⑤ Ansluta till DVD-spelare:

Steg 1: Använd HDMI-kabeln för att ansluta till DVD-spelaren

Steg 2: Välj "HDMI"-läge för anslutning Steg 3: Tryck på

Meny-knappen

Steg 4: Ändra PC-läget från [On] till [Off] för att undvika risken för vita pixelkanter i bilden.

## 9. Påslaget läge

I läget Power On Standby kopplar du in strömförsörjningen och Power LED-lampan på projektorn tänds. Du måste trycka på strömbrytaren för att slå på projektorn. Om den är inställd på Power On slås maskinen automatiskt på efter att nätsladden har anslutits.

## 10. Säker avstängning

1. Tryck på strömknappen på projektorn eller fjärrkontrollen och tryck sedan på OK-knappen för att stänga av projektorn.
2. Koppla ur projektorns nätsladd.
3. Täck över linsen och förvara projektorn på en sval och torr plats.
4. Om du inte kan täcka över objektivet, justera objektivet framåt eller bakåt genom att trycka på F+ och F- på fjärrkontrollen innan du stänger av kameran.

# Underhållstips

## • Skötsel av projektorer

1. Placera inte projektorn i ett för varmt eller för kallt rum, eftersom hög eller låg temperatur förkortar enhetens livslängd. Arbetsmiljön bör helst vara mellan 5°C-35°C.
2. Om det finns svarta fläckar på projektorduken, oro dig inte. Vänligen kontakta [aftersales@yabertech.com](mailto:aftersales@yabertech.com) via e-post så kan vi skicka en video om hur man tar bort dammet.
3. Projektorn skall hållas skyddad mot kraftiga stötar, tryck och vibrationer.
4. Linsen, som är projektorns kärnkomponent, är direkt relaterad till bildens definition och effekt. Rengör linsen när du märker smuts eller damm på ytan. Använd en tryckluftsbehållare för att avlägsna damm från linsen. Om det finns smuts eller fläckar, använd rengöringsduken för att försiktigt torka av linsens yta.



**Skanna och ladda ner  
användarhandboken i PDF-format**

## **Var du kan få mer hjälp**

✉ [service@yaber.com](mailto:service@yaber.com) ✉ [aftersales@yabertech.com](mailto:aftersales@yabertech.com) 🌐 [www.yaber.com](http://www.yaber.com)

📘 @yaber 📺 @Yaber Entertainment Projector